

The logo for SVING, featuring the brand name in a bold, blue, sans-serif font with a registered trademark symbol. The letters are slightly shadowed, giving it a three-dimensional appearance. It is set against a solid yellow rectangular background.

**SVING**<sup>®</sup>

**HORECA**

**KATALOG  
2024**

[www.sving.cz](http://www.sving.cz)





NAKUPUJTE POHODLNĚ  
**svingshop.cz**

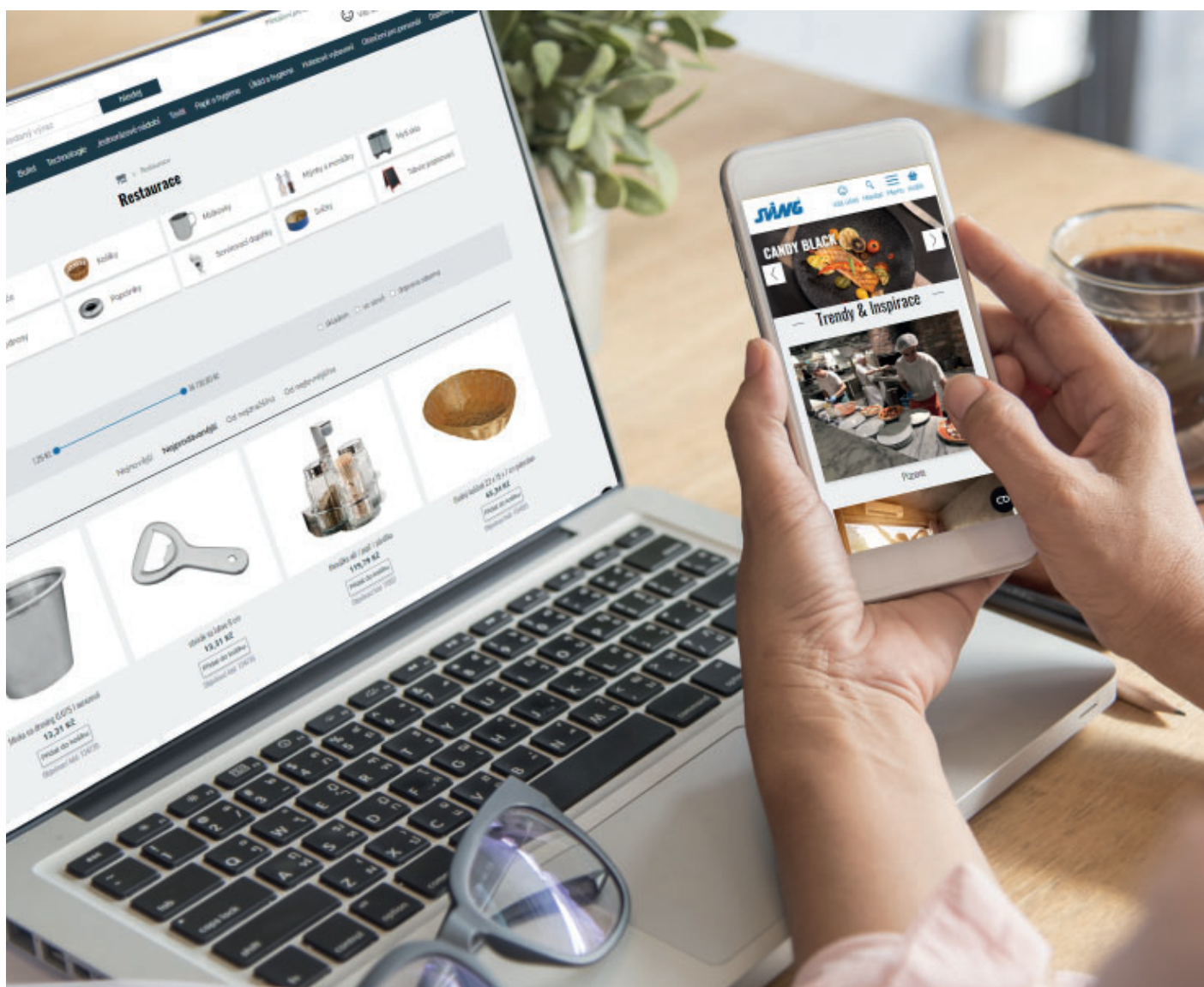

PARTNER PRO VAŠE PODNIKÁNÍ  
**svingshop.cz/pro-firmy**

členství zdarma • individuální obchodní podmínky • historie nákupů  
bezkonkurenční širší sortimentu • **10% sleva při registraci**



ZÁKAZNICKÁ LINKA:

**800 870 889**

Každý všední den  
8,00 - 16,00 hod.



[www.facebook.com/svinggastro1](http://www.facebook.com/svinggastro1)



[www.instagram.com/svinggastro/](http://www.instagram.com/svinggastro/)



[cz.linkedin.com/company/mb-sving](http://cz.linkedin.com/company/mb-sving)



[www.svingshop.cz](http://www.svingshop.cz)



[svingshop.cz/pro-firmy](http://svingshop.cz/pro-firmy)



[www.sving.cz](http://www.sving.cz)

## JÍDELNÍ PŘÍBORY

3 - 22

jídelní, dezertní, steakové, doplňky

## STOLNÍ PORCELÁN

23 - 78

talíře, šálky, podšálky, hrnky, mísy, konvice, servírovací doplňky, servírovací prkna

## NÁPOJOVÉ SKLO

79 - 100

kalíšky, odlivky, pивní sklo, barové sklo, zmrzlinky, džbány

## BAROVÉ VYBAVENÍ

101 - 116

barové sklo, shakery, nalévátka, chladiče, podnosy, odšťavňovače, mixéry

## RESTAURAČNÍ VYBAVENÍ

117 - 146

snídaňové sety, chafingy, bankety, podnosy, košíky, menážky

## KUCHYŇSKÉ VYBAVENÍ

147 - 188

gastronádoby, hrnce, pánve, naběračky, nože, prkénka, termovárnice, vozíky

## TECHNOLOGIE

189 - 214

grily, fritézy, kuchyňské roboty, kávovar, chladničky, myčky

## JEDNORÁZOVÉ NÁDOBÍ

215 - 232

kelímky, zatavovací stroj, tácky, talíře, misky, příbory, alobal, brčka

## POKOJOVÉ VYBAVENÍ

233 - 246

hotelová kosmetika a doplňky, ramínka, orientační značení, fény, minibary

## TEXTIL

247 - 260

ubrusy, ručníky, ložní program, pantofle, zástěry, utěrky, chňapky

## PAPÍROVÝ PROGRAM

261 - 294

ubrousky, prostírání, rozetky, toaletní papír, ručníky, utěrky

## ÚKLID A HYGIENA

295 - 334

čisticí přípravky, mycí prostředky, prací prášky, mýdla, pytle na odpady, hadry a košťata, úklidové vozíky

## Barevné příbory PVD

Inovativní typy povrchových úprav vytvářejí velmi neobvyklý design.

Různé stylové prvky jsou vyráběny pomocí speciálních technologií jako je technologie stonewashed, PVD povrchová úprava.

Všechny modely Cromargan®, jsou vhodné do myčky nádobí.

WMF



V případě zájmu kontaktujte naše obchodníky.

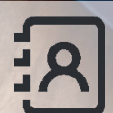



## JÍDELNÍ PŘÍBORY

Lžičky na kávu a limo	4
MILANO	5
FORTUNA +	6
TREND	7
ELEGANCE	8
POLY, nože na steak	9
LINIE	10
SVING	11
KENT	12
FOCUS	13
BALET	14
PRESTIGE	15
FUSION	16
UNIC	17
CASINO	18
SIGNUM	19
FLAIR	20
BAGUETTE Stone-Washed	21
Servisy	22



1

### Lžička na kávu HOTEL

Chromová ocel 18/0, síla materiálu 1,8 mm, povrchová úprava mat.

	číslo	popis	balení	Kč/ks
1	132511	lžička na kávu	12	2,90



2

### Lžička na kávu GASTRO

Chromová ocel 18/0, síla materiálu 1,8 mm, povrchová úprava mat.

	číslo	popis	balení	Kč/ks
2	132512	lžička na kávu	12	2,90



3

4

5

### Lžičky COFFEE

Chromová ocel 18/0, síla materiálu 1,8 - 2,0 mm, povrchová úprava mat.

	číslo	popis	balení	Kč/ks
3	162440	lžička moka	12	7,60
4	162439	lžička na kávu	12	8,60
5	162441	lžička na limo 20,5 cm	12	11,50



vidlička jídelní



nůž jídelní



lžice jídelní



lžice na kávu



jen  
**25,60 Kč**  
sada příborů



### MILANO

Chromová ocel 18/0, síla materiálu 1,8 mm, povrchová úprava mat.

	číslo	popis	balení	Kč/ks
1	70832	vidlička jídelní	12	5,90
2	123119	nůž jídelní	12	9,90
3	70828	lžice jídelní	12	5,90
4	70830	lžice na kávu	12	3,90

vidlička jídelní



nůž jídelní



lžice jídelní



lžice na kávu



vidlička moučnicková



lžice na limo 18 cm



jen  
**75,70 Kč**  
sada příborů



**FORTUNA+**

Chromová ocel 18/0, síla materiálu 2 mm, povrchová úprava lesk.

	číslo	popis	balení	Kč/ks
1	123120	vidlička jídelní	12	12,70
2	123121	nůž jídelní	12	21,50
3	123122	lžice jídelní	12	12,70
4	123123	lžice na kávu	12	9,70
	123124	vidlička moučnicková	12	8,60
	123125	lžice na limo 18 cm	12	10,50



vidlička jídelní



nůž jídelní



lžice jídelní



lžice na kávu



nůž dezertní



nůž na ryby



jen  
**83,10 Kč**  
sada příborů



### TREND

Chromová ocel 18/0, síla materiálu 2 mm,  
povrchová úprava lesk.

	číslo	popis	balení	Kč/ks
1	111780	vidlička jídelní	12	12,70
2	123118	nůž jídelní	12	21,50
3	111781	lžice jídelní	12	12,70
4	111782	lžice na kávu	12	9,70
	135001	nůž dezertní	12	15,50
	135004	nůž na ryby	12	11,00



**104 Kč**  
sada příborů

### ELEGANCE

Chromová ocel 18/0, síla materiálu 3 mm, nože 7 mm, vysoce leštěno.

	číslo	popis	balení	Kč/ks
	1 70790	vidlička jídelní	12	27,00
	2 123063	nůž jídelní	12	34,00
	3 70783	lžice jídelní	12	27,00
	4 70785	lžice na kávu	12	16,00
	70789	vidlička dezertní	12	21,00
	123064	nůž dezertní	12	32,00
	70782	lžice dezertní	12	22,00
	70784	lžice moka	12	12,00
	123065	nůž na ryby	12	24,00
	123066	nůž na steak	12	34,00
	70791	vidlička moučnicková	12	16,00
	73642	lžice na limo 18 cm	12	23,00
	114351	sada příborů 24 ks pro 6 osob	1	650,00





**132 Kč**  
sada příborů

**POLY**

Chromová ocel 18/0, síla materiálu 1,8 mm, nůž 1,2 mm, povrchová úprava lesk, rukojeť polywood.

	číslo	popis	balení	Kč/ks
1	71725	vidlička jídelní	12	44,00
2	71727	nůž na steak	12	44,00
3	71726	lžice jídelní	12	44,00



**Vidlička a nůž na steak**

	číslo	popis	balení	Kč/ks
4	176120	vidlička na steak	12	25,00
5	176121	nůž na steak	12	25,00



**Nůž na steak JUMBO**

	číslo	popis	balení	Kč/ks
4	152430	nůž na steak světlý	1	99,00
5	152431	nůž na steak tmavý	1	99,00



**Nůž na steak EVROPA**

Nerezová ocel 18/0, síla materiálu 6 mm.

	číslo	popis	balení	Kč/ks
6	123086	nůž na steak	12	40,00



vidlička jídelní



nůž jídelní



lžice jídelní



lžice na kávu



vidlička dezertní



nůž dezertní



lžice dezertní



lžice moka



nůž na ryby



vidlička moučnicková



**107 Kč**  
sada příborů

### LINIE

Chromová ocel 18/0, síla materiálu 2,5 mm, nože 6 mm, vysoce leštěno.

	číslo	popis	balení	Kč/ks
1	70811	vidlička jídelní	12	26,00
2	123075	nůž jídelní	12	38,00
3	70804	lžice jídelní	12	26,00
4	70806	lžice na kávu	12	17,00
	70810	vidlička dezertní	12	21,00
	123076	nůž dezertní	12	32,00
	70803	lžice dezertní	12	21,00
	70805	lžice moka	12	15,00
	123077	nůž na ryby	12	24,00
	70812	vidlička moučnicková	12	17,00
	73378	sada příborů 24 ks pro 6 osob	1	660,00



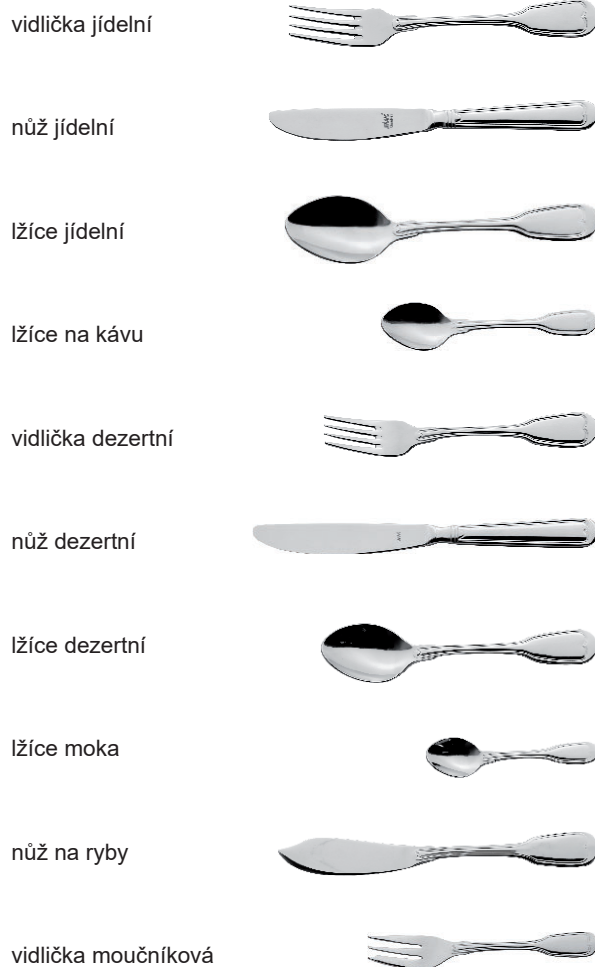

### SVING

Chromová ocel 18/0, síla materiálu 3 mm, nože 7 mm, vysoce leštěno.

	číslo	popis	balení	Kč/ks
1	70821	vidlička jídelní	12	35,00
2	123060	nůž jídelní	12	37,00
3	70814	lžice jídelní	12	35,00
4	70816	lžice na kávu	12	21,00
	70820	vidlička dezertní	12	31,00
	123061	nůž dezertní	12	34,00
	70813	lžice dezertní	12	31,00
	70815	lžice moka	12	17,00
	70819	nůž na ryby	12	30,00
	70822	vidlička moučnicková	12	21,00
	73377	sada příborů 24 ks pro 6 osob	1	790,00

**128 Kč**  
sada příborů



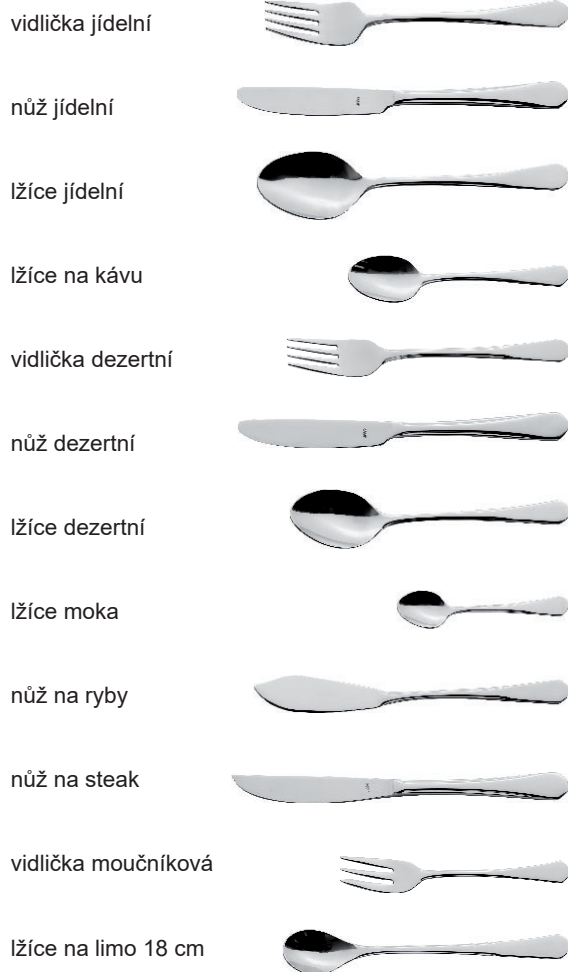

**129 Kč**  
sada příborů

## KENT

Chromová ocel 18/0, síla materiálu 2,5 mm, nože 6 mm, vysoce leštěno.

	číslo	popis	balení	Kč/ks
	1	70801 vidlička jídelní	12	34,00
	2	123078 nůž jídelní	12	40,00
	3	70794 lžice jídelní	12	34,00
	4	70796 lžice na kávu	12	21,00
		70800 vidlička dezertní	12	28,00
		123079 nůž dezertní	12	39,00
		70793 lžice dezertní	12	28,00
		70795 lžice moka	12	17,00
		123080 nůž na ryby	12	30,00
		123081 nůž na steak	12	39,00
		70802 vidlička moučníková	12	20,00
		118790 lžice na limo 18 cm	12	29,00
		73376 sada příborů 24 ks pro 6 osob	1	790,00



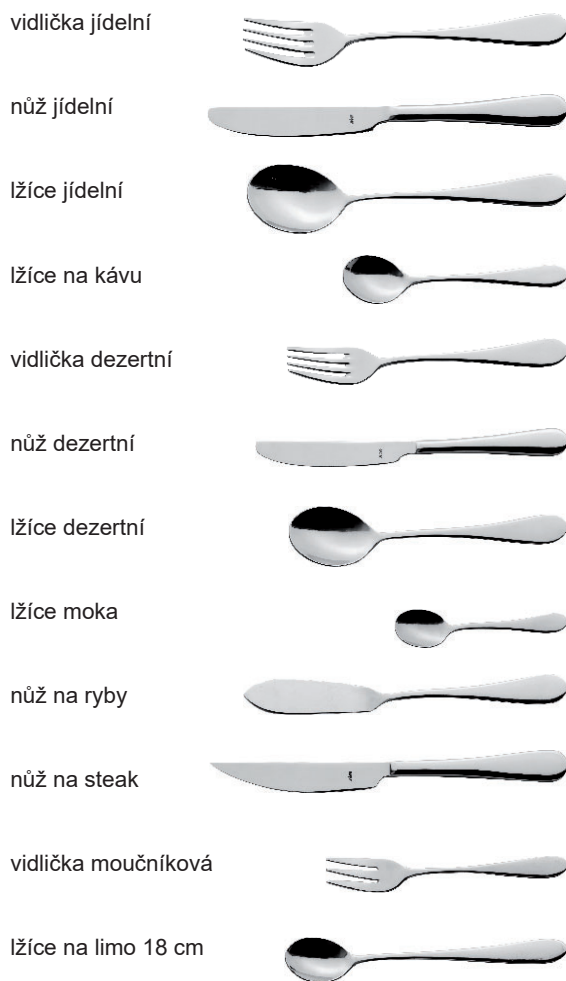

### FOCUS

Chromniklová ocel 18/10, síla materiálu 3 mm, nože 7 mm, vysoce leštěno.

	číslo	popis	balení	Kč/ks
1	118773	vidlička jídelní	12	36,00
2	123082	nůž jídelní	12	43,00
3	118774	lžice jídelní	12	36,00
4	118778	lžice na kávu	12	22,00
	118776	vidlička dezertní	12	30,00
	123083	nůž dezertní	12	41,00
	118777	lžice dezertní	12	30,00
	118781	lžice moka	12	18,00
	123084	nůž na ryby	12	30,00
	123085	nůž na steak	12	43,00
	118779	vidlička moučnicková	12	22,00
	118782	lžice na limo 18 cm	12	33,00
	118784	sada příborů 24 ks pro 6 osob	1	850,00





## BALET

Chromová ocel 18/0, síla materiálu 3 mm, nože 7 mm, vysoce leštěno.

	číslo	popis	balení	Kč/ks
	1	70780 vidlička jídelní	12	40,00
	2	123067 nůž jídelní	12	45,00
	3	70773 lžičce jídelní	12	40,00
	4	70775 lžičce na kávu	12	23,00
		70779 vidlička dezertní	12	37,00
		123068 nůž dezertní	12	41,00
		70772 lžičce dezertní	12	37,00
		70774 lžičce moka	12	17,00
		123069 nůž na ryby	12	38,00
		123070 nůž na steak	12	45,00
		70781 vidlička moučníková	12	23,00
		118791 lžičce na limo 22 cm	12	37,00
	73375	sada příborů 24 ks pro 6 osob	1	910,00

**148 Kč**  
sada příborů







### PRESTIGE

Chromniklová ocel 18/10, síla materiálu 4 mm, nože 8 mm, vysoce leštěno.

	číslo	popis	balení	Kč/ks
	1 126070	vidlička jídelní	12	44,00
	2 126069	nůž jídelní	12	47,00
	3 126071	lžice jídelní	12	44,00
	4 126075	lžice na kávu	12	25,00
	126073	vidlička dezertní	12	37,00
	126072	nůž dezertní	12	41,00
	126074	lžice dezertní	12	37,00
	126078	lžice moka	12	17,00
	126077	nůž na ryby	12	37,00
	126080	nůž na steak	12	47,00
	126076	vidlička moučnicková	12	26,00
	126079	lžice na limo 22 cm	12	39,00
	136520	sada příborů 24 ks pro 6 osob	1	990,00



**160 Kč**  
sada příborů



## FUSION

Chromniklová ocel 18/10, síla materiálu 3,5 mm, nože 8 mm, vysoce leštěno.

	číslo	popis	balení	Kč/ks
1	162569	vidlička jídelní	12	46,00
2	162570	nůž jídelní	12	49,00
3	162571	lžice jídelní	12	46,00
4	162572	lžice na kávu	12	27,00
	162573	vidlička dezertní	12	39,00
	162574	nůž dezertní	12	43,00
	162575	lžice dezertní	12	39,00
	162576	lžice moka	12	19,00
	162577	nůž na ryby	12	39,00
	162578	nůž na steak	12	49,00
	162579	vidlička moučníková	12	28,00
	162580	lžice na limo 22 cm	12	40,00
	167960	sada příborů 24 ks pro 6 osob	1	1 040,00

**168 Kč**  
sada příborů



- vidlička jídelní
- nůž jídelní monoblok
- nůž jídelní monoblok atyp
- nůž jídelní dutá střenka
- lžice jídelní
- lžice na kávu
- lžice dezertní
- vidlička dezertní
- nůž dezertní monoblok
- nůž dezertní monoblok atyp
- nůž dezertní dutá střenka
- lžice moka
- lžice předkrmová
- lžice gourmet
- lžice na bujon
- lžice na limo
- vidlička moučnicková
- vidlička na ústřice
- vidlička na ryby
- nůž na ryby
- nůž na ryby atyp
- nůž na steak monoblok
- nůž na máslo
- nůž na máslo atyp



**UNIC**

Chromniklová ocel 18/10, vysoce leštěno.  
Model UNIC od WMF dělá velký dojem svým jasným  
a funkčním tvarem s harmonickými proporcemi.

NA  
OBJEDNÁVKU

**344 Kč**  
sada příborů

	číslo	popis	balení	Kč/ks
1	98430	vidlička jídelní	12	92,00
2	98432	nůž jídelní monoblok	12	107,00
	98431	nůž jídelní monoblok atyp	12	161,00
	118795	nůž jídelní dutá střenka	12	214,00
3	98429	lžice jídelní	12	92,00
4	98437	lžice na kávu	12	53,00
	98433	lžice dezertní	12	79,00
	98434	vidlička dezertní	12	79,00
	98436	nůž dezertní monoblok	12	91,00
	98435	nůž dezert. monoblok atyp	12	136,00
	118796	nůž dezertní dutá střenka	12	181,00
	98438	lžice moka	12	45,00
	98439	lžice předkrmová	12	64,00
	98440	lžice gourmet	12	82,00
	98450	lžice na bujon	12	82,00
	98448	lžice na limo	12	79,00
	98445	vidlička moučnicková	12	58,00
	98444	vidlička na ústřice	12	79,00
	98442	vidlička na ryby	12	79,00
	98443	nůž na ryby	12	79,00
	98441	nůž na ryby atyp	12	136,00
	98449	nůž na steak monoblok	12	107,00
	98447	nůž na máslo	12	77,00
	98446	nůž na máslo atyp	12	140,00



vidlička jídelní  
 nůž jídelní monoblok  
 lžice jídelní  
 lžice na kávu  
 lžice dezertní  
 vidlička dezertní  
 nůž dezertní monoblok  
 lžice moka  
 lžice předkrmová  
 lžice gourmet  
 lžice na bujon  
 lžice na limo  
 vidlička moučnicková  
 vidlička na ústřice  
 vidlička na ryby  
 nůž na ryby  
 nůž na steak monoblok  
 nůž na máslo



NA  
OBJEDNÁVKU

## CASINO

Chromiková ocel 18/10, vysoce leštěno. CASINO kolekce spojuje jednoduchost a elegantní linie. Tvoří řadu příborů, která ladí s jakýmkoli druhem porcelánu. Vyrobené z leštěné nerezové oceli Cromargan®. Řada CASINO poskytne hostům příbory, které nejen sedí pohodlně v jejich rukou, ale jsou také krásné na pohled. Každý jednotlivý kus od vidličky až po nůž monoblok s vroubkovanou čepelí tvoří součást ucelené sady, která bude perfektně doplňovat libovolnou tabuli.

	číslo	popis	balení	Kč/ks
1	131032	vidlička jídelní	12	102,00
2	131033	nůž jídelní monoblok	12	119,00
3	131031	lžice jídelní	12	102,00
4	131037	lžice na kávu	12	59,00
	131034	lžice dezertní	12	87,00
	131035	vidlička dezertní	12	87,00
	131036	nůž dezertní monoblok	12	101,00
	131038	lžice moka	12	50,00
	131039	lžice předkrmová	12	71,00
	131040	lžice gourmet	12	92,00
	131048	lžice na bujon	12	92,00
	131046	lžice na limo	12	87,00
	131044	vidlička moučnicková	12	65,00
	131043	vidlička na ústřice	12	87,00
	131041	vidlička na ryby	12	87,00
	131042	nůž na ryby	12	87,00
	131047	nůž na steak monoblok	12	119,00
	131045	nůž na máslo	12	86,00

382 Kč  
sada příborů



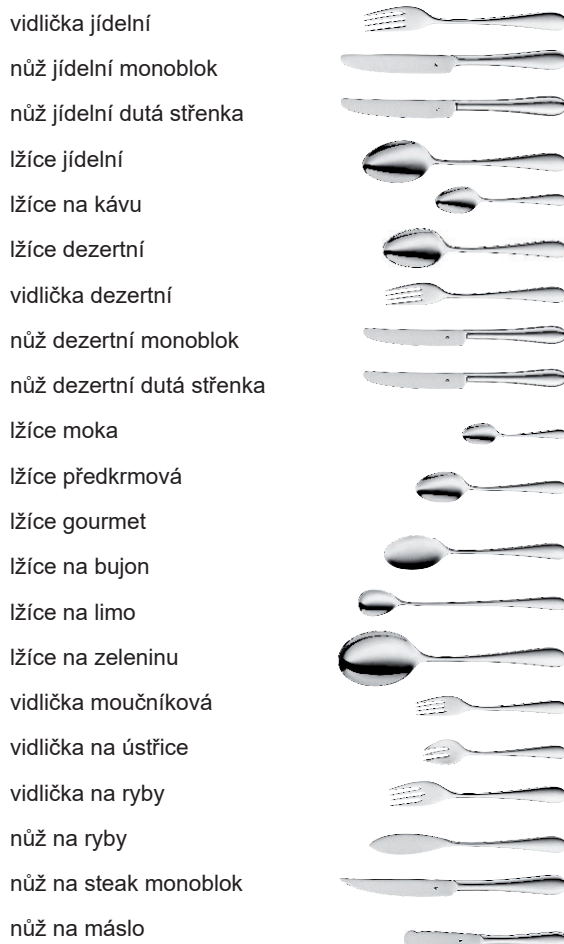

NA  
OBJEDNÁVKU

### SIGNUM

Chromniklová ocel 18/10, vysoce leštěno. SIGNUM řada příborů od WMF vytváří moderní a intimní prostředí u stolu. Tato kolekce harmonicky ladí s každým druhem porcelánu, ať už na snídani, oběd či večeři. Design kombinuje tradiční kulatý tvar s vyváženou jasnou linií.

	číslo	popis	balení	Kč/ks
1	84249	vidlička jídelní	12	102,00
2	84250	nůž jídelní monoblok	12	119,00
	118794	nůž jídelní dutá střenka	12	238,00
3	84248	lžice jídelní	12	102,00
4	84254	lžice na kávu	12	59,00
	84251	lžice dezertní	12	87,00
	84252	vidlička dezertní	12	87,00
	84253	nůž dezertní monoblok	12	101,00
	118255	nůž dezertní dutá střenka	12	202,00
	84255	lžice moka	12	50,00
	96399	lžice předkrmová	12	71,00
	96546	lžice gourmet	12	92,00
	84263	lžice na bujon	12	92,00
	84261	lžice na limo	12	87,00
	84256	lžice na zeleninu	12	188,00
	84259	vidlička moučnicková	12	65,00
	96149	vidlička na ústřice	12	87,00
	84257	vidlička na ryby	12	87,00
	84258	nůž na ryby	12	87,00
	84262	nůž na steak monoblok	12	119,00
	84260	nůž na máslo	12	86,00

**382 Kč**  
sada příborů



**TIP** Řada SIGNUM v nabídce také ve Stone-Washed úpravě.

vidlička jídelní



nůž jídelní monoblok



nůž jídelní dutá střenka



lžice jídelní



lžice na kávu



lžice dezertní



vidlička dezertní



nůž dezertní monoblok



nůž dezertní dutá střenka



lžice moka



lžice předkrmová



lžice gourmet



lžice na bujon



lžice na limo



vidlička moučnicková



vidlička na ústřice



vidlička na ryby



nůž na ryby



nůž na steak monoblok



nůž na máslo



WMF

## FLAIR

NA  
OBJEDNÁVKU

Chromniklová ocel 18/10, vysoce leštěno.

S prodlouženou špičkou a zdůrazněnou siluetou FLAIR kolekce upoutá na každém stole. Jednoduchý, ale výjimečný tvar se dokonale hodí pro každou příležitost, zejména pro slavnostní tabule. Tato řada skvěle doplní jednoduché řady porcelánu.

	číslo	popis	balení	Kč/ks
1	84221	vidlička jídelní	12	87,00
2	84222	nůž jídelní monoblok	12	101,00
	118799	nůž jídelní dutá střenka	12	202,00
3	84220	lžice jídelní	12	87,00
4	84226	lžice na kávu	12	50,00
	84223	lžice dezertní	12	74,00
	84224	vidlička dezertní	12	74,00
	84225	nůž dezertní monoblok	12	86,00
	118800	nůž dezertní dutá střenka	12	172,00
	84227	lžice moka	12	43,00
	98425	lžice předkrmová	12	60,00
	98426	lžice gourmet	12	78,00
	98428	lžice na bujon	12	78,00
	84232	lžice na limo	12	74,00
	84230	vidlička moučnicková	12	55,00
	98427	vidlička na ústřice	12	74,00
	84228	vidlička na ryby	12	74,00
	84229	nůž na ryby	12	74,00
	84233	nůž na steak monoblok	12	101,00
	84231	nůž na máslo	12	73,00

325 Kč  
sada příborů





### BAGUETTE Stone-Washed

Chromniklová ocel 18/10, Stone-Washed. Jednoduchá na první pohled, ale stále plná překvapivých detailů. Překvapte své hosty příbory, které pohodlně sedí v ruce. To vše v netradiční povrchové úpravě Stone-Washed, která dodá vaší tabuli neokoukaný vzhled.

NA  
OBJEDNÁVKU

	číslo	popis	balení	Kč/ks
1	158099	vidlička jídelní	12	118,00
2	158100	nůž jídelní monoblok	12	133,00
3	158098	lžíce jídelní	12	118,00
4	158104	lžíce na kávu	12	79,00
	158102	vidlička dezertní	12	104,00
	158103	nůž dezertní	12	117,00
	158101	lžíce dezertní	12	104,00
	158116	nůž na steak	12	133,00
	158106	lžíce předkrmová	12	89,00
	158113	vidlička moučnicková	12	84,00

**448 Kč**  
sada příborů





WMF

1

### Happy spoon

Leštěná chromniklová ocel 18/10.

Lžice se zahnutou rukojetí tzv. Happy spoon pro ozdobné servírování minidezertů a jednohubek.

číslo	popis	Kč/ks
1	84320 Happy Spoon 12 cm	95,00



### Servis na šneky

Leštěná chromniklová ocel 18/10.

Robustní kleště umožňují držet ulitu jemně, ale pevně, zatímco se maso vyndá vidličkou. Díky elegantnímu vzhledu bude sada na šneky vypadat skvěle na každé tabuli.

číslo	popis	Kč/ks
2	75499 vidlička na šneky 14 cm	25,00
3	75492 kleště na šneky 16,5 cm	102,00
4	75511 talíř 13,5cm na 6 ks šneků	133,00



2



3



4

### Servis na humry

Kvalitní nerezová ocel, vysoce leštěno.

Humr je kulinařské potěšení, které nezbytně vyžaduje správné náčiní. Vidlička na humra se používá k získání lahodného masa z klepet a ocasu. V kombinaci s kleštěmi na humra vytvoříte praktickou sadu pro servírování.

číslo	popis	Kč/ks
5	98481 vidlička na humra 23,5 cm	105,00
6	75482 kleště na humry 18,5 cm	532,00



5



6





## STOLNÍ PORCELÁN

BISTRO, GASTRO, SIMPLE	24
HOTEL a doplňky, misky na polévku	25
Talíře - těstoviny / steak / pizza	25
Hrnky, šálky - káva / čaj	26
DIXY	27
EBRO	28
DIANA, EXCELLENCY	29 - 30
ACTUAL, ISABELLE	31 - 32
ESS-KLASSE, ESS-NEW MELODY	33
OPTIMO	34 - 35
GRANIT	36 - 37
LIFESTYLE	38 - 39
BENEDIKT, VERONA	40 - 41
RIBBY	42 - 43
BALTIC	44 - 45
AVANTGARDE, RELATION TODAY	46 - 47
OPTIONS	48 - 49
ENJOY	50 - 51
COFFEELINGS, LOFT	52 - 53
SHIRO	54 - 55
SHIRO FROST, SHIRO STEAM	56 - 57
SCOPE, SCOPE LINEA, SCOPE GLOW	58 - 61
PLAYGROUND doplňky	62 - 63
DELIGHT, ALLURE, PURITY	64 - 69
JADE, JADE SPHERA	70 - 71
Zapékací a servírovací misky	72 - 74
Servírovací doplňky	75 - 76
Servírovací prkna, servírovací papír	76 - 77

## BISTRO / BANKET

Talíře

	číslo	popis	balení	Kč/ks
Talíř dezertní Ø				
1	143922	20 cm	6	28,00
Talíř hluboký Ø				
2	143921	22 cm	6	37,00
Talíř mělký Ø				
3	143923	24 cm	6	38,00
4	143924	26 cm	6	45,00
5	143925	31 cm	6	98,00



## GASTRO / EURO

Porcelánová souprava

	číslo	popis	balení	Kč/ks
Talíř dezertní Ø				
6	107130	19 cm	6	25,00
Talíř hluboký Ø				
7	107133	22 cm	6	37,00
Talíř mělký Ø				
8	143920	24 cm	6	34,00
9	154356	25 cm	6	44,00
10	107131	26 cm*	6	43,00
11	107132	31 cm	6	98,00

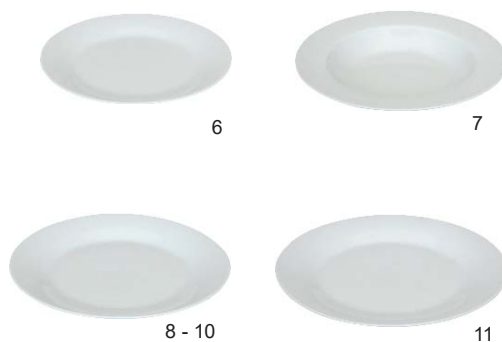

\* Nelze použít do ohřivačů talířů do 27 cm včetně.

## SIMPLE

Porcelánová souprava

	číslo	popis	balení	Kč/ks
Talíř dezertní coup Ø				
12	157880	20 cm	6	28,00
Talíř mělký coup Ø				
13	157881	26,5 cm	6	52,00
14	157882	30,5 cm	6	136,00
Talíř hluboký Ø				
15	165766	21 cm	6	39,00
Miska hluboká coup Ø				
16	157883	24 cm	6	67,00
Miska hluboká polévková coup Ø				
17	157885	14 cm	6	46,00
Miska hluboká polévková Ø				
18	165765	18 cm	6	66,00



## Pizza

Porcelán

	číslo	popis	balení	Kč/ks
Talíř na pizzu Ø				
19	126698	30 cm *	4	99,00
20	71728	33 cm	6	99,00
21	71729	31 cm	6	80,00



Speciální příbory na pizzu najdete v kapitole Příbory.

\* do vyprodání zásob

**HOTEL a doplňky**

Porcelánová souprava

	číslo	popis	balení	Kč/ks
Talíř dezertní Ø				
1	125352	20 cm	6	41,00
Talíř hluboký Ø				
2	126696	23 cm	6	67,00
Talíř mělký Ø				
3	125353	24 cm	6	51,00
4	125354	26 cm	6	71,00
5	125355	31,5 cm	6	139,00
Talíř na steak Ø				
6	101536	30,5 cm	6	99,00
Talíř ovál				
7	126705	32 cm	4	165,00



Speciální příbory na steak najdete na straně 8 v kapitole Příbory.

**Hluboký talíř - pasta, salát, polévka**

Porcelán

	číslo	popis	balení	Kč/ks
Talíř hluboký Ø				
8	126697	31 cm	4	145,00
9	162644	27 cm	6	96,00
10	162643	24 cm	6	60,00

**Mísa na polévku s poklicí**

Porcelán

	číslo	popis	balení	Kč/ks
11	177731	3,2 l	1	595,00

**NOVÉ****Misky na polévku / kompotky**

Porcelán

	číslo	popis	balení	Kč/ks
Miska				
12	140170	330 ml, 240 ml*	6	31,00
13	112184	460 ml, 320 ml*	6	37,00
14	112183	520 ml, 340 ml*	6	40,00
15	154221	390 ml, 250 ml*	6	35,00
16	157885	coup Ø 14 cm	6	46,00
Podšálek				
17	70636	16,5 cm	6	42,50
18	70637	17 cm	6	46,90
Šálek na polévku				
19	125356	275 ml	6	42,00
20	125358	podšálek 15,7 cm	6	33,00
Kompotka Ø				
21	150641	13 cm	12	21,50
22	150642	15 cm	12	22,50
23	157884	18 cm	6	52,00



\* Užitný objem.





1-2  
Talíř  
mělký



3  
Talíř  
hluboký



4  
Miska



5-6  
Talíř  
mělký



7  
Talíř  
hluboký



8  
Miska



## FUTURE

Souprava bílého nádobí

**NOVÉ**

	číslo	popis	balení	Kč/ks
Talíř mělký Ø				
1	177128	20 cm	6	46,00
2	177129	27 cm	6	92,00
Talíř hluboký				
3	177130	20 cm	6	76,00
Miska				
4	177131	14 cm	6	51,00

## FUTURE

Souprava černého nádobí

**TIP**

Kombinace různých tvarů a kontrastu černé a bílé barvy porcelánu umožňují mnoho variací kreativního stolování.

	číslo	popis	balení	Kč/ks
Talíř mělký Ø				
5	177132	20 cm	6	55,00
6	177133	27 cm	6	110,00
Talíř hluboký				
7	177134	20 cm	6	90,00
Miska				
8	177135	14 cm	6	63,00





**TIP** Skleněné hrnky najdete v kapitole Sklo.

## Hrnky a šálky

Servírování nápojů

číslo	popis	balení	Kč/ks
<b>Hrnek</b>			
1	315 ml	12	29,00
2	315 ml, štosovatelný	6	34,00
3	330 ml, kónický	6	29,90
<b>Šálek</b>			
4	185 ml, štosovatelný	6	28,00
5	podšálek 15,7 cm	6	29,00
<b>Ristretto</b>			
6	šálek 9 cl	12	23,00
7	podšálek 12,6 cm	12	26,00
<b>Espresso</b>			
8	šálek 18 cl	12	29,00
9	podšálek 14,5 cm	12	31,00
<b>Ristretto</b>			
10	šálek 90 ml	6	28,00
11	podšálek 11,7 cm	12	22,00
<b>Espresso</b>			
12	šálek 180 ml	6	41,00
13	podšálek 14,2 cm	12	34,00
<b>Cappuccino</b>			
14	šálek 280 ml	6	49,00
15	podšálek 16,2 cm	6	42,00

**NOVÉ**

## Mlékovky

Porcelánové



číslo	popis	balení	Kč/ks
16	mlékovka 20 ml	6	18,00
17	mlékovka 50 ml	1	21,00
18	mlékovka 200 ml	1	51,00
19	mlékovka 60 ml	1	25,00



## Konvička na čaj

Porcelánová  
s nerezovým filtrem

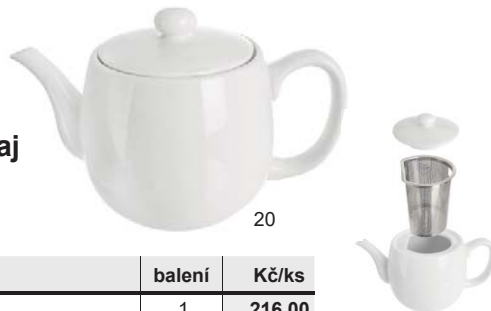

číslo	popis	balení	Kč/ks
20	0,74 l	1	216,00

## Konvička na čaj se šálkem a podšálkem

Set 2v1



číslo	popis	balení	Kč/ks
21	390 ml + 270 ml	1	145,00

## DIXY

Porcelánová souprava



NA  
OBJEDNÁVKU

číslo	popis	balení	Kč/ks
<b>Šálek</b>			
22	100 ml 2)*	6	77,00
23	190 ml 1)*	6	80,00
24	240 ml 1)*	6	94,00
<b>Šálek cappuccino</b>			
25	300 ml 1)*	6	103,00
<b>Podšálek Ø</b>			
26	15 cm 2)*	6	66,00
27	20 cm 1)*	6	80,00
<b>Talíř dezertní Ø</b>			
28	20 cm	6	80,00

1)\* 2)\* - položky lze vzájemně kombinovat dle číselného označení



1  
Talíř hluboký



2-3  
Talíř mělký



4  
Miska polévková



5  
Miska kompotová



6  
Šálek s podšálkem

## FOLDED / EBRO

Souprava bílého nádobí z opálového skla

Je odolná proti poškrábání, tepelnému šoku.

Je neporézní a tudíž zabraňuje usazování bakterií. Dobře udržuje teplotu pokrmů.

A pokud hledáte nádobí 100% recyklovatelné, je opál tou správnou volbou. Talíře a misky lze používat do mikrovlnné trouby i do myčky na nádobí.

	číslo	popis	balení	Kč/ks
Talíř hluboký Ø				
1	177307	23 cm	6	27,00
Talíř mělký Ø				
2	177306	20 cm	6	25,00
3	177305	25 cm	6	29,00
Miska polévková				
4	174105	13,5 cm	4	37,00
Miska kompotová				
5	174104	12,5	6	35,00
Šálek s podšálkem				
6	174103	0,25 l	6	65,00

**NOVÉ**



1  
Talíř hluboký

 2-5  
Talíř mělký

 6-7  
Šálek

 8  
Šálek na polévku

 9  
Podšálek

 10  
Konvice kávová

 11  
Konvice čajová

 12  
Mlékovka

 13  
Omáček

 14  
Popelník

 15  
Párátník

 16, 17  
Slánka, pepřenka

1)\* - položky lze vzájemně kombinovat dle číselného označení

2)\* - možno zkombinovat s podšálkem Princip 16,5 cm, č 70636



## DIANA

Porcelánová souprava

Je elegantní, nadčasová. V každou denní dobu, v každém prostředí vytvoří z každého stolu, na kterém je prostřena, luxusní tabuli pro největší labužníky.

	číslo	popis	balení	Kč/ks
<b>Talíř hluboký Ø</b>				
1	70540	22 cm	6	<b>83,00</b>
<b>Talíř mělký Ø</b>				
2	70542	21 cm	6	<b>75,00</b>
3	70544	25 cm	6	<b>87,00</b>
4	70546	27 cm	6	<b>128,00</b>
5	70550	31 cm	3	<b>176,00</b>
<b>Šálek</b>				
6	70524	0,19 l 1)*	6	<b>61,00</b>
7	70526	0,25 l 1)*	6	<b>62,00</b>
<b>Šálek na polévku</b>				
8	70528	0,33 l 2)*	6	<b>111,00</b>
<b>Podšálek Ø</b>				
9	70536	16 cm 1)*	6	<b>48,00</b>

	číslo	popis	balení	Kč/ks
<b>Konvice s víčkem</b>				
10	70558	kávová 0,40 l **	2	<b>334,00</b>
11	70560	čajová 0,30 l **	2	<b>324,00</b>
<b>Mlékovka</b>				
12	70556	0,15 l **	6	<b>178,00</b>
<b>Omáček</b>				
13	70554	0,10 l **	6	<b>128,00</b>
<b>Doplňky</b>				
14	70562	popelník 10 cm **	6	<b>75,00</b>
15	70564	párátník	6	<b>53,00</b>
<b>Doplňky</b>				
16	70566	pepřenka **	6	<b>103,00</b>
17	70568	slánka **	6	<b>103,00</b>

\*\* - položky jsou na objednávku

1  
Talíř hluboký



2-6  
Talíř mělký



7  
Talíř pasta



8-9  
Podnos oválný



10-15  
Šálek, podšálek



16  
Hrnek



17  
Konvice kávová



18  
Konvice čajová



19-20  
Slánka, pepřenka



21  
Karafa olej / ocet



1)\* 2)\* 3)\* - položky lze vzájemně kombinovat dle číselného označení



## EXCELLENCY

Porcelánová souprava

NA  
OBJEDNÁVKU

Minimalistický zdobný prvek, skloubený s elegancí a nadčasovostí tvaru, poskytuje každému šéfkuchaři dostatečný prostor pro vlastní fantazii při servírování.

	číslo	popis	balení	Kč/ks
<b>Talíř hluboký Ø</b>				
1	145202	23 cm	6	<b>88,00</b>
<b>Talíř mělký Ø</b>				
2	145203	15 cm	6	<b>54,00</b>
3	145204	20 cm	6	<b>77,00</b>
4	145205	24 cm	6	<b>85,00</b>
5	145206	27 cm	6	<b>124,00</b>
6	145207	31 cm	3	<b>178,00</b>
<b>Talíř pasta Ø</b>				
7	145208	27 cm	3	<b>152,00</b>
<b>Podnos oválný Ø</b>				
8	145209	30x36 cm	3	<b>221,00</b>
9	145210	30x42 cm	3	<b>311,00</b>

	číslo	popis	balení	Kč/ks
<b>Šálek</b>				
10	145216	25 cl 3)*	6	<b>66,00</b>
11	145211	8 cl 1)*	6	<b>56,00</b>
12	145213	18 cl 2)*	6	<b>62,00</b>
<b>Podšálek Ø</b>				
13	145212	12 cm 1)*	6	<b>42,00</b>
14	145214	15 cm 2)*	6	<b>47,00</b>
15	146773	15 cm 3)*	6	<b>47,00</b>
<b>Hrnek</b>				
16	145215	30 cl 3)*	6	<b>106,00</b>
<b>Konvice s víčkem</b>				
17	145217	kávová 0,4 l	2	<b>396,00</b>
18	145218	čajová 0,6 l	2	<b>452,00</b>
<b>Doplňky</b>				
19	145219	slánka	8	<b>94,00</b>
20	145220	pepřenka	8	<b>94,00</b>
<b>Karafa na olej / ocet</b>				
21	144998	karafa	6	<b>178,00</b>





1

Talíř čtyřhranný  
hluboký

2-6

Talíř čtyřhranný



7-10

Šálek, podšálek



11-12

Podnos oválný



13-15

Podnos čtyřhranný



16

Podnos čtyřhranný



17

Podnos čtyřhranný



18

Podnos čtyřhranný  
dělený

19-20

Miska salátová  
čtyřhranná

21-22

Miska salátová  
čtyřhranná

23-24

Mísa salátová  
oválná

1)\* 2)\* - položky lze vzájemně  
kombinovat dle číselného označení  
\*\* - položky jsou na objednávku



## ACTUAL

Porcelánová souprava

Tento tvar uchvátí svým charakteristickým obdélníkovým designem. Stejně jako v moderní architektuře, tvar ACTUAL spočívá ve střízlivé jednoduchosti.

	číslo	popis	balení	Kč/ks	
<b>Talíř čtyřhranný hluboký</b>					
	1	106684	22x22 cm	6	188,00
<b>Talíř čtyřhranný</b>					
	2	106685	9x9 cm **	6	117,00
	3	106686	13x13 cm	6	138,00
	4	106687	21x21 cm	6	188,00
	5	106688	27x27 cm	6	252,00
	6	106689	32x32 cm	3	327,00
<b>Šálek</b>					
	7	106690	0,09 l 1)* **	6	77,00
	8	106691	0,19 l 2)* **	6	80,00
<b>Podšálek Ø</b>					
	9	106693	13x13 cm 1)* **	6	157,00
	10	106694	15x15 cm 2)* **	6	178,00

	číslo	popis	balení	Kč/ks	
<b>Podnos oválný</b>					
	11	106705	38x21 cm **	3	409,00
	12	106704	51x24 cm **	1	439,00
<b>Podnos čtyřhranný</b>					
	13	106703	21x11 cm	6	231,00
	14	106708	33x18 cm	3	252,00
	15	106700	35x26 cm	3	439,00
	16	106707	45x12 cm	1	355,00
	17	106701	45x26 cm	1	355,00
<b>Podnos čtyřhranný dělený</b>					
	18	106706	45x12 cm **	1	419,00
<b>Miska salátová čtyřhranná</b>					
	19	139286	7x7 cm	6	138,00
	20	106695	9x9 cm	6	138,00
	21	106697	14x14 cm	6	178,00
	22	106696	22x22 cm	6	462,00
<b>Mísa salátová oválná</b>					
	23	106699	23x14 cm	6	242,00
	24	106698	31x19 cm **	6	439,00



## ISABELLE

Porcelánová souprava

NA  
OBJEDNÁVKU

Tvar pro každou příležitost a ty nejnáročnější požadavky. Ideální řada pro logování. Hotelový porcelán se vyznačuje svou mimořádnou odolností.

	číslo	popis	balení	Kč/ks
<b>Talíř hluboký Ø</b>				
1	109598	22 cm	6	<b>98,00</b>
2	109599	29 cm	3	<b>188,00</b>
<b>Talíř mělký Ø</b>				
3	109592	16 cm	6	<b>66,00</b>
4	109593	20 cm	6	<b>88,00</b>
5	109594	23 cm	6	<b>98,00</b>
6	109595	26 cm	6	<b>131,00</b>
7	109596	28 cm	3	<b>165,00</b>
8	109597	31 cm	3	<b>199,00</b>
<b>Šálek na kávu</b>				
9	109602	0,10 l 1)*	6	<b>69,00</b>
10	109603	0,25 l 2)*	6	<b>79,00</b>
<b>Šálek na čaj</b>				
11	118300	0,28 l 2)*	6	<b>98,00</b>
<b>Hrněk</b>				
12	109604	0,26 l	6	<b>98,00</b>

	číslo	popis	balení	Kč/ks
<b>Miska a šálek na polévku</b>				
13	109606	0,28 l 2)*	6	<b>99,00</b>
14	118298	0,28 l 2)*	6	<b>128,00</b>
<b>Podšálek Ø</b>				
15	109600	13 cm 1)*	6	<b>48,00</b>
16	109601	16 cm 2)*	3	<b>61,00</b>
<b>Miska Ø</b>				
17	109608	15 cm / 80 cl	6	<b>96,00</b>
18	148241	13 cm / 25 cl	6	<b>62,00</b>
<b>Talíř hluboký coup Ø</b>				
19	109607	13 cm	6	<b>87,00</b>
22	109609	17 cm	6	<b>103,00</b>
21	109610	23 cm	6	<b>130,00</b>
22	109611	29 cm	3	<b>199,00</b>
<b>Talíř mělký coup Ø</b>				
23	142439	16 cm **	6	<b>62,00</b>
24	142440	21 cm **	6	<b>90,00</b>
25	142441	24 cm **	6	<b>106,00</b>
26	142442	27 cm **	6	<b>143,00</b>
27	142443	30 cm	3	<b>188,00</b>
<b>Mlékovka</b>				
28	109612	0,15 l	6	<b>146,00</b>



1-2  
Talíř hluboký



3-8  
Talíř mělký



9-10  
Šálek na kávu



11  
Šálek na čaj



12  
Hrněk



13  
Miska na polévku



14  
Šálek na polévku



15-16  
Podšálek



17  
Miska



18  
Miska



19-22  
Talíř hluboký coup



23-27  
Talíř mělký coup



28  
Mlékovka

1)\* 2)\* - položky lze vzájemně kombinovat dle číselného označení  
\*\* - položky jsou skladem

## ISABELLE dekor Rustic paris blue



	číslo	popis	balení	Kč/ks
Talíř polohluboký Ø				
1	177407	26 cm	3	248,00
Talíř mělký coup Ø				
2	177408	21 cm	6	169,00
3	177409	27 cm	6	222,00
4	177410	30 cm	3	267,00



## ISABELLE dekor Rustic navy blue



	číslo	popis	balení	Kč/ks
Talíř polohluboký Ø				
5	177411	26 cm	3	248,00
Talíř mělký coup Ø				
6	177412	21 cm	6	169,00
7	177413	27 cm	6	222,00
8	177414	30 cm	3	267,00



## ESS-KLASSE

Porcelánové talíře



	číslo	popis	balení	Kč/ks
Talíř mělký Ø				
9	134018	33 cm	3	231,00
10	134019	29 cm	3	178,00
Talíř dezertní Ø				
11	134020	22 cm	6	103,00
Talíř pasta Ø				
12	134021	29 cm	3	178,00
Talíř hluboký Ø				
13	134022	27 cm	3	169,00

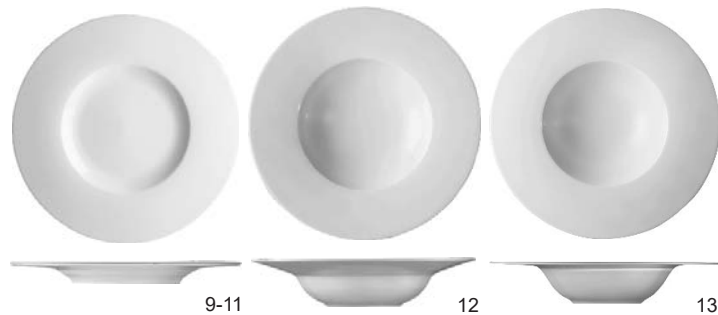

Nadčasový design, elegantní střídmost, dokonalá harmonie. To vše symbolizuje současný i budoucí styl příjemného stolování s nevšedními gastronomickými zážitky.

## ESS-NEW MELODY

Porcelánové talíře



	číslo	popis	balení	Kč/ks
Talíř mělký Ø				
13	137357	33 cm	3	231,00
14	137358	29 cm	3	178,00
Talíř dezertní Ø				
15	137359	22 cm	6	103,00
Talíř pasta Ø				
16	137360	29 cm	3	178,00
Talíř hluboký Ø				
17	137361	27 cm	3	169,00

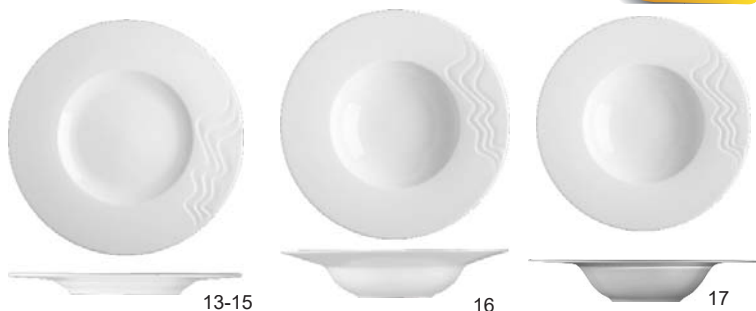

NA  
OBJEDNÁVKU

Tak jak slábnou tóny nezapomenutelné melodie, nastal čas napsat nový evergreen. Čistý současný design snoubící se s původní ideou dává vzniknout novému tvaru pro moderní gastronomii.



Porcelán tvaru  
ESS-NEW MELODY  
lze kombinovat s  
tvarom Melodie.



G. BENEDIKT  
1882

## OPTIMO

Porcelánová souprava

Jednoduchý městský styl designu řady Optimo. Hladké provedení v bílé barvě skvěle funguje samostatně, ale také v kombinaci s řadou Granit.

NA  
OBJEDNÁVKU

	číslo	popis	balení	Kč/ks
<b>Talíř mělký Ø</b>				
1	162813	20 cm **	6	<b>79,00</b>
2	162814	24 cm **	6	<b>109,00</b>
3	162815	26 cm **	6	<b>128,00</b>
	165164	29 cm **	1	<b>169,00</b>
<b>Talíř hluboký / pasta Ø</b>				
4	162812	27 cm **	3	<b>163,00</b>
<b>Talíř / víčko</b>				
5	162825	13 cm	6	<b>109,00</b>
6	162826	17 cm	6	<b>111,00</b>
7	162827	21 cm	6	<b>173,00</b>
<b>Miska nízká Ø</b>				
8	162821	13 cm	6	<b>80,00</b>

	číslo	popis	balení	Kč/ks
<b>Miska Ø</b>				
9	162820	13 cm	6	<b>111,00</b>
10	162822	17 cm **	2	<b>189,00</b>
11	162823	21 cm **	1	<b>240,00</b>
12	162824	25 cm	6	<b>413,00</b>
<b>Miska kónická Ø</b>				
13	162818	15 cm **	6	<b>85,00</b>
14	162819	20 cm **	6	<b>120,00</b>
15	162817	8 cm	6	<b>54,00</b>
<b>Hrnek</b>				
16	162833	27 cl	6	<b>98,00</b>
17	162834	47 cl	6	<b>124,00</b>
<b>Šálek</b>				
18	162828	8 cl 1)*	6	<b>61,00</b>
19	162829	14 cl 1)*	6	<b>67,00</b>
20	162831	27 cl 2)*	6	<b>79,00</b>
<b>Podšálek Ø</b>				
21	162830	14 cm 1)*	6	<b>48,00</b>
22	162832	16 cm 2)*	6	<b>56,00</b>



\*\* - položky jsou skladem

Optimo dekor  
SHELL GRAY

NOVÉ

	číslo	popis	balení	Kč/ks
Talíř mělký Ø				
1	177402	20 cm	6	158,00
2	177403	26 cm	6	207,00
3	177404	29 cm	3	248,00
Talíř hluboký Ø				
4	177401	27 cm	3	242,00
Miska Ø				
5	177405	15 cm	6	164,00
6	177406	20 cm	6	199,00

Optimo  
dekor  
PICNICcobalt  
X9088brown  
X9089red  
X9090green  
X9091gray  
X9092Optimo  
dekor  
SPINcobalt  
X9083brown  
X9084red  
X9085green  
X9086gray  
X9087Optimo  
dekor  
EDDYcobalt  
X9078brown  
X9079red  
X9080green  
X9081gray  
X9082

## Dekor PICNIC

cobalt, brown, red, green, gray  
k dispozici v těchto tvarech

## řada OPTIMO

talíř mělký 20 cm	119,00
talíř mělký 26 cm	168,00
talíř mělký 29 cm	209,00
miska kónická 15 cm	125,00
miska kónická 20 cm	160,00
talíř pasta 27 cm	203,00

## Dekor SPIN

cobalt, brown, red, green, gray  
k dispozici v těchto tvarech

## řada OPTIMO

talíř mělký 20 cm	119,00
talíř mělký 26 cm	168,00
talíř mělký 29 cm	209,00
talíř pasta 27 cm	203,00

## Dekor EDDY

cobalt, brown, red, green, gray  
k dispozici v těchto tvarech

## řada OPTIMO

talíř mělký 20 cm	119,00
talíř mělký 26 cm	168,00
talíř mělký 29 cm	209,00

Uvedená cena je za položku Optimo s příslušným dekorem.



## GRANIT

Porcelánová souprava

NA  
OBJEDNÁVKU

Nevšední řada, která přichází v různých odstínech šedé a ve čtyřech různých provedeních: matná, polomatná, glazurovaná a surová. Lze kombinovat s řadou Optimo.

Barva Granit No. 1 povrch raw  
hrubý povrch bez glazury



	číslo	popis	balení	Kč/ks
Miska Ø				
	162804	15 cm	6	169,00
	162808	20 cm	6	234,00
Talíř pasta Ø				
	162788	27 cm	6	327,00
Talíř Ø				
	162792	20 cm	6	156,00
	162796	24 cm	6	218,00
	162800	26 cm	6	255,00

Barva Granit No. 1 povrch glazed  
lesklý povrch s glazurou



	číslo	popis	balení	Kč/ks
Miska Ø				
	162806	15 cm	6	178,00
	162810	20 cm	6	250,00
Talíř pasta Ø				
	162790	27 cm	6	343,00
Talíř Ø				
	162794	20 cm	6	163,00
	162798	24 cm	6	229,00
	162802	26 cm	6	268,00

Barva Granit No. 4 povrch hazy  
matný povrch bez glazury



	číslo	popis	balení	Kč/ks
Miska Ø				
	162807	15 cm	6	186,00
	162811	20 cm	6	263,00
Talíř pasta Ø				
	162791	27 cm	6	356,00
Talíř Ø				
	162795	20 cm	6	171,00
	162799	24 cm	6	242,00
	162803	26 cm	6	284,00

Barva Granit No. 4 povrch raw  
hrubý povrch bez glazury



	číslo	popis	balení	Kč/ks
Miska Ø				
	162805	15 cm	6	169,00
	162809	20 cm	6	234,00
Talíř pasta Ø				
	162789	27 cm	6	327,00
Talíř Ø				
	162793	20 cm	6	156,00
	162797	24 cm	6	218,00
	162801	26 cm	6	255,00



Lze kombinovat s porcelánovou řadou OPTIMO

**GRANIT**

Porcelánová souprava

NA  
OBJEDNÁVKU

Barva Verde No. 3, povrch raw

	číslo	popis	balení	Kč/ks
Miska Ø	166970	15 cm	1	221,00
Talíř Ø	166976	26 cm	1	334,00

Barva Brick No.1, povrch raw

	číslo	popis	balení	Kč/ks
Miska Ø	166971	20 cm	1	428,00
Talíř Ø	166974	24 cm	1	394,00

Barva Sandstone, povrch raw

	číslo	popis	balení	Kč/ks
Miska Ø	166972	20 cm	1	310,00
Talíř Ø	166975	24 cm	1	285,00

Barva Granit No. 9, povrch raw

	číslo	popis	balení	Kč/ks
Talíř Ø	166973	20 cm	1	171,00



Lze kombinovat s porcelánovou řadou OPTIMO

NA  
OBJEDNÁVKU



## LIFESTYLE

Porcelánová souprava

									
	NATURAL	HIGHLAND	RAINFOREST	TERRACOTTA	DEEPLAGOON	COCOA	EBONY	ARCTICBLUE	VOLCANO

miska 13 cm	LSN1413		LSR1413			LSC1413			
miska 15 cm	LSN1415				LSD1415		LSE1415		
miska 17 cm	LSN1417	LSH1417	LSR1417						LSV1417
miska 21 cm	LSN1421		LSR1421	LST1421					
miska 7,5 cm	LSN0309				LSD0309	LSC0309	LSE0309		LSV0309
talíř coup 16 cm	LCN2116							LCA2116	LCV2116
talíř coup 21 cm	LCN2121					LCC2121	LCE2121	LCA2121	
talíř coup 24 cm	LCN2124				LCD2124				LCV2124
talíř coup 26 cm	LCN1926				LCD1926	LCC1926	LCE1926	LCA1926	LCV1926
talíř coup 27 cm	LCN2127								
talíř coup 30 cm	LSN2130	LSH2130	LSR2130	LST2130	LSD2130	LSC2130	LSE2130	LSA2130	LSV2130
šálek 9 cl	LSN0209								
podšálek 12 cm	LSN1712				LSD1712		LSE1712		LSV1712
šálek 15 cl	LSN0215								
podšálek 13 cm	LSN1713					LSC1713		LSA1713	
šálek 22 cl	LSN0222								
podšálek 15 cm	LSN1715	LSH1715	LSR1715	LST1715					
pepřenka	LSN5010							LSA5010	
slánka	LSN5090					LSC5090			
párátník	LSN4906					LSC4906		LSA4906	
mlékovka 10 cl	LSN3510								LSV3510
mlékovka 4 cl	LSN3604								LSV3604
hrnek 30 cl	LSN0030		LSR0030						
hrnek 40 cl	LSN0640				LSD0640	LSC0640			LSV0640
talíř oválný 20 cm	LSN3020							LSA3020	
talíř oválný 28 cm	LSN3028		LSR3028	LST3028		LSC3028			
talíř oválný 32 cm	LSN3032	LSH3032	LSR3032	LST3032					
talíř na těstoviny 29 cm	LSN1929	LSH1929	LSR1929	LST1929					
talíř 17 cm	LSN2117								
talíř 20 cm	LSN2120	LSH2120	LSR2120	LST2120					
talíř 28 cm	LSN2128	LSH2128	LSR2128	LST2128					
talíř hluboký 22 cm	LSN1922		LSR1922						
talíř 26 cm	LSN2126		LSR2126						
talíř 31 cm	LSN2131	LSH2131							
miska na polévku 50 cl	LSN1250								
víčko na misku polévkovou	LSN4550								
talíř pro misku polévkovou	LSN9603	LSH9603	LSR9603	LST9603					
miska na polévku 39 cl	LSN1139								





V nabídce široká škála dalších tvarů.  
Informujte se u našich pracovníků.

**LIFESTYLE**  
Porcelánové talíře



NA  
OBJEDNÁVKU

	číslo	popis	balení	Kč/ks
Talíř mělký coup se vzorem Ø 30 cm				
	1	144870 highland	3	201,00
	2	144865 natural	3	201,00
	3	155230 arcticblue	3	221,00
	4	144887 terracotta	3	201,00
	5	155231 volcano	3	284,00
	6	155227 deeplagoon	3	252,00
	7	144880 rainforest	3	201,00
	8	155229 ebony	3	284,00
	9	155228 cocoa	3	252,00





**G.BENEDIKT**  
1882



1  
Talíř hluboký



2-5  
Talíř mělký



6-8  
Talíř ovál



9  
Pivní táceček



10-12  
Šálek, podšálek



23

24-25



13  
Hrnek



14-15  
Konvice na čaj



16-18  
Mísa



19-20  
Mísa polévková



21-22  
Miska na polévku

## BENEDIKT

Porcelánová souprava

Kolekce hotelového porcelánu Benedikt byla vytvořena jako vzpomínka na legendární řadu porcelánu z 40. a 50. let. Robustně působící talíře navozují pocit útulného a domácího prostředí a vyvolávají vzpomínky na staré časy. Tento jedinečný tvar a jemný dekor ve stylu retro a nostalgie může být osvěžujícím trendem. I přes svůj domácí vzhled splňuje tvar Benedikt s dekorem moderní gastronomické nároky na kvalitu.

	číslo	popis	balení	Kč/ks
<b>Talíř hluboký Ø</b>				
1	144624	24 cm	6	<b>90,00</b>
<b>Talíř mělký Ø</b>				
2	144622	19 cm	6	<b>66,00</b>
3	144623	24 cm	6	<b>83,00</b>
4	162701	26 cm	6	<b>128,00</b>
5	147060	28 cm	6	<b>139,00</b>
<b>Talíř ovál</b>				
6	154666	36 cm *	6	<b>459,00</b>
7	154665	32 cm *	6	<b>349,00</b>
8	154664	26 cm *	6	<b>246,00</b>
<b>Pivní táceček</b>				
9	70609	12 cm	6	<b>43,00</b>
<b>Šálek</b>				
10	154602	0,18 l *	6	<b>58,00</b>
11	154603	0,25 l *	6	<b>74,00</b>

	číslo	popis	balení	Kč/ks
<b>Podšálek Ø</b>				
12	154861	17 cm *	6	<b>47,00</b>
<b>Hrnek</b>				
13	154055	0,4 l *	4	<b>120,00</b>
<b>Konvice na čaj / víčko</b>				
14	154860	konvice 1 l *	2	<b>553,00</b>
15	155025	víčko *	2	<b>139,00</b>
<b>Mísa Ø</b>				
16	94455	24 cm *	1	<b>513,00</b>
17	97766	19 cm *	3	<b>199,00</b>
18	85909	15 cm *	6	<b>157,00</b>
<b>Mísa polévková / víčko</b>				
19	160178	2,5 l *	1	<b>592,00</b>
20	160179	víčko *	1	<b>154,00</b>
<b>Miska na polévku</b>				
21	155026	0,7 l *	2	<b>242,00</b>
22	155027	0,5 l *	2	<b>229,00</b>
<b>Talíř hluboký dekor modrá házenka Ø</b>				
23	154080	24 cm	6	<b>138,00</b>
<b>Talíř mělký dekor modrá házenka Ø</b>				
24	154081	19 cm	6	<b>114,00</b>
25	154079	28 cm	6	<b>187,00</b>

\* Označené položky jsou na objednávku.

1  
Talíř  
hluboký

 2-6  
Talíř  
mělký

 7-9  
Mísa  
oválná

 10-11  
Miska

 12  
Mísa

 13-14  
Šálek

 15  
Hrnek

 16-18  
Podšálek

## VERONA

Porcelánová souprava

Romantická, něžná a lehce nostalgická. Přesně taková, jak se sluší na nositelku jména dějiště nejslavnější milostné tragédie všech dob. Verona vás donutí zpomalit, zapomenout na čas a zasnít se stejně jako u srdceryvného příběhu Romea a Julie. Bude nepřehlédnutelnou ozdobou každého stolu i interiéru.

NA  
OBJEDNÁVKU

	číslo	popis	balení	Kč/ks	
Talíř hluboký Ø					
	1	165801	24 cm **	6	73,00
Talíř mělký Ø					
	2	165802	19 cm **	6	55,00
	3	170067	21 cm	6	64,00
	4	165800	25 cm **	6	73,00
	5	168010	28 cm **	6	109,00
	6	170068	31 cm	3	124,00
Mísa oválná					
	7	170069	28 cm	3	124,00
	8	170070	32 cm	3	147,00
	9	170071	36 cm	3	182,00

	číslo	popis	balení	Kč/ks	
Miska Ø					
	10	170062	13 cm	6	51,00
	11	170063	18 cm	6	77,00
Mísa					
	12	170064	24 cm	3	138,00
Šálek					
	13	170060	0,08 l 1)*	6	50,00
	14	170058	0,25 l 2)*	6	55,00
Hrnek					
	15	170059	0,30 l 3)*	6	69,00
Podšálek Ø					
	16	170061	12 cm 1)*	6	44,00
	17	170065	15 cm 2)*	6	44,00
	18	170066	15 cm 3)*	6	47,00

\*\* - položky jsou skladem



G. BENEDIKT  
1882



1  
Talíř  
hluboký



2  
Talíř  
hluboký



3-5  
Talíř  
mělký



6  
Miska



7  
Mísa



8  
Hrnek



9-10  
Šálek



11  
Karafa

## RIBBY

Porcelánová souprava

Něžná a působivá – na pohled i na dotek. Kdekoliv se Ribby objeví, je středem pozornosti. Toužíte se jí dotknout, aspoň jednou přejít prstem po dokonale souměrném reliéfu. Jen pro ten pocit. Ribby se díky své všestrannosti stane nepostradatelným partákem vaší kuchyně, který hravě zastoupí dokonce i obligátní skleničky.

NA  
OBJEDNÁVKU

	číslo	popis	balení	Kč/ks
Talíř hluboký Ø				
1	170492	22 cm	6	122,00
2	177183	26 cm	3	157,00
Talíř mělký coup Ø				
3	170493	21 cm	6	96,00
4	170494	27 cm	6	151,00
5	170495	30 cm	6	188,00

	číslo	popis	balení	Kč/ks
Miska Ø				
6	170499	15 cm	6	101,00
Mísa Ø				
7	170500	27 cm	6	218,00
Hrnek				
8	170498	50 cl	6	149,00
Šálek				
9	170496	14 cl	6	48,00
10	170497	25 cl	6	61,00
Karafa				
11	170501	1,2 l	1	529,00



1  
Talíř  
hluboký



2  
Talíř  
mělký

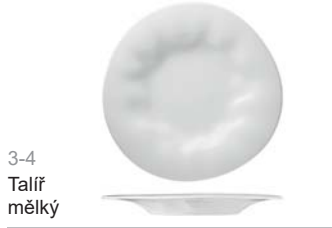

3-4  
Talíř  
mělký



5  
Talíř mělký  
coup



6  
Miska



7  
Miska



8  
Hrnek



9-10  
Šálek



11  
Podšálek



## FLAMENCO

Porcelánová souprava

Podobně jako tanec, i naše kolekce Flamenco zaujme svou smyslností a jedinečnou linií. Přináší vášně do každého pokrmu na talíři a vypráví vlastní příběh.

	číslo	popis	balení	Kč/ks
Talíř pasta Ø				
1	174424	27 cm *	3	176,00
Talíř mělký Ø				
2	177291	12 cm	6	113,00
3	175942	25 cm *	6	133,00
4	173109	32 cm *	3	239,00
Talíř mělký coup Ø				
5	177290	28 cm	6	198,00

NOVÉ

NA  
OBJEDNÁVKU

	číslo	popis	balení	Kč/ks
Miska Ø				
6	177289	17 cm	6	143,00
7	175943	23 cm *	3	160,00
Hrnek				
8	177894	30 cl	6	114,00
Šálek				
9	177895	8 cl 1)*	6	98,00
10	177865	18 cl 1)*	6	99,00
Podšálek Ø				
11	177866	15 cm 1)*	6	103,00

1)\* - položky lze vzájemně kombinovat dle číselného označení

\* skladem



## BALTIC

Talíře a misky

Kameninové talíře Baltic nenápadně podtrhují nápaditost servírovaných specialit.

### BALTIC PEACH

	číslo	popis	balení	Kč/ks
Talíř hluboký, výška 5 cm / Ø				
1	173518	18,5 cm	6	122,00
Miska výška 6,7 cm / Ø				
2	173519	14,5 cm	6	100,00
Talíř mělký Ø				
3	173517	20 cm	6	107,00
4	173516	27 cm	6	152,00

### BALTIC GREY

	číslo	popis	balení	Kč/ks
Talíř hluboký, výška 5 cm / Ø				
5	173522	18,5 cm	6	122,00
Miska, výška 6,7 cm / Ø				
6	173523	14,5 cm	6	100,00
Talíř mělký Ø				
7	173521	20 cm	6	107,00
8	173520	27 cm	6	152,00

### BALTIC VANILLA

	číslo	popis	balení	Kč/ks
Talíř hluboký, výška 5 cm / Ø				
9	173526	18,5 cm	6	137,00
Miska, výška 6,7 cm / Ø				
10	173527	14,5 cm	6	113,00
Talíř mělký Ø				
11	173525	20 cm	6	121,00
12	173524	27 cm	6	171,00

### BALTIC BLACK

	číslo	popis	balení	Kč/ks
Talíř hluboký, výška 5 cm / Ø				
13	173530	18,5 cm	6	105,00
Miska, výška 6,7 cm / Ø				
14	173531	14,5 cm	6	86,00
Talíř mělký Ø				
15	173529	20 cm	6	91,00
16	173528	27 cm	6	131,00

### CANDY BLACK

	číslo	popis	balení	Kč/ks
Talíř mělký Ø				
17	173533	21,5 cm	6	152,00
18	173532	27 cm	6	246,00







1-3  
Talíř hluboký



4-8  
Talíř mělký



9-10  
Talíř mělký kapka



11-12  
Miska na polévku



13  
Podšálek



14-15  
Miska kapka

## AVANTGARDE

Porcelánová souprava

Základní řada obsahuje talíře se širokým okrajem. Variabilita je zaručena oválnými tvary podnosů. Porcelán AVANTGARDE zaujme multifunkčními kousky, které jsou ideální pro dokonalou prezentaci široké škály jídel.

NA  
OBJEDNÁVKU

	číslo	popis	balení	Kč/ks
Talíř hluboký Ø				
1	85490	24 cm sk*	6	160,00
2	114379	28 cm sk*	6	211,00
3	85491	32 cm sk*	6	214,00
Talíř mělký Ø				
4	85485	17 cm sk*	6	95,00
5	85486	23 cm sk*	6	134,00
6	85487	27 cm sk*	6	156,00
7	114378	29 cm sk*	6	231,00
8	85488	32 cm sk*	6	237,00

	číslo	popis	balení	Kč/ks
Talíř mělký kapka				
9	85495	20 cm	6	113,00
10	114380	28 cm	6	270,00
Miska na polévku				
11	85500	0,25 l 1)*	6	163,00
12	135328	0,35 l	3	195,00
Podšálek Ø				
13	85501	17 cm 1)*	3	127,00
Miska kapka				
14	85499	17 cm	3	211,00
15	85498	23 cm	6	238,00

1)\* - položky lze vzájemně kombinovat dle číselného označení  
sk\* - skladem



1-2  
Talíř hluboký3-8  
Talíř mělký9-10  
Talíř ovál11  
Šálek na polévku12-13  
Miska14-15  
Omáčník16-17  
Slánka, pepřenka18-19  
Konvice na kávu20-21  
Mlékovka22-23  
Šálek24  
Šálek25  
Hrnek26-27  
Hrnek28-29  
Podšálek30  
Popelník

1)\* 2)\* - položky lze vzájemně kombinovat dle číselného označení  
š\* - štosovatelné



## RELATION TODAY

Porcelánová souprava

Nadčasová krása s dalekým přesahem.  
Jednoduchost a robustní design tvoří základ  
pro prezentaci široké škály kulinářských stylů.

NA  
OBJEDNÁVKU

	číslo	popis	balení	Kč/ks	
<b>Talíř hluboký Ø</b>					
	1	106784	24 cm	1	158,00
	2	109514	28 cm	1	237,00
<b>Talíř mělký Ø</b>					
	3	106780	16 cm	1	66,00
	4	106781	20 cm	1	81,00
	5	109505	23 cm	1	106,00
	6	109506	25 cm	1	128,00
	7	106782	28 cm	1	155,00
	8	106783	31 cm	1	197,00
<b>Talíř ovál</b>					
	9	109518	29x21 cm	1	338,00
	10	109520	38x27 cm	1	403,00
<b>Šálek na polévku</b>					
	11	109532	0,26 l 2)*	1	145,00
<b>Miska Ø</b>					
	12	109533	13 cm	1	134,00
	13	109535	18 cm	1	247,00
<b>Omáčník</b>					
	14	109537	0,1 l	1	220,00
	15	109538	0,3 l	1	256,00

	číslo	popis	balení	Kč/ks	
<b>Doplňky</b>					
	16	109522	slánka	1	145,00
	17	109523	pepřenka	1	145,00
<b>Konvice na kávu / víčko</b>					
	18	154465	konvice 0,3 l	1	393,00
	19	109540	víčko	1	131,00
<b>Mlékovky</b>					
	20	109541	0,03 l	1	91,00
	21	109542	0,15 l	1	179,00
<b>Šálek</b>					
	22	109548	0,09 l 1)* š*	1	94,00
	23	109547	0,18 l 2)* š*	1	114,00
	24	109550	0,18 l 2)*	1	114,00
	25	109551	0,24 l 2)*	1	128,00
<b>Hrnek</b>					
	26	109552	0,28 l 2)* š*	1	138,00
	27	109553	0,28 l 2)*	1	138,00
<b>Podšálek Ø</b>					
	28	109526	12 cm 1)*	1	47,00
	29	109527	16 cm 2)*	1	60,00
<b>Popelník</b>					
	30	106785	popelník	1	97,00



**BAUSCHER**  
GERMANY

## OPTIONS

Porcelánová souprava

Méně je více. Jednoduchý, ne však nudný, moderní, ne však tvrdý. Options je řada se širokou škálou velikostí coupe talířů, misek a dalších doplňků.

NA  
OBJEDNÁVKU

	číslo	popis	balení	Kč/ks
Talíř hluboký coup Ø				
1	100655	18 cm	1	<b>136,00</b>
2	100656	24 cm	1	<b>176,00</b>
3	100657	30 cm	1	<b>264,00</b>
Talíř mělký coup Ø				
4	100650	15 cm	1	<b>74,00</b>
5	169028	17 cm	1	<b>97,00</b>
6	100651	20 cm	1	<b>113,00</b>
7	169031	23 cm	1	<b>175,00</b>
8	100652	26 cm	1	<b>188,00</b>
9	100653	28 cm	1	<b>221,00</b>
10	169034	30 cm	1	<b>256,00</b>
11	100654	32 cm	1	<b>290,00</b>
Talíř hluboký coup čtyřhranný Ø				
12	100663	30 cm	1	<b>302,00</b>

	číslo	popis	balení	Kč/ks
Talíř mělký coup čtyřhranný Ø				
13	100664	15 cm	1	<b>87,00</b>
14	100665	21 cm	1	<b>161,00</b>
15	100666	27 cm	1	<b>241,00</b>
16	96714	32 cm	1	<b>337,00</b>
Talíř mělký coup čtyřhranné zrcadlo Ø				
17	169035	27 cm	1	<b>241,00</b>
Talíř hluboký coup trojúhelníkový Ø				
18	89880	30 cm	1	<b>302,00</b>
Talíř mělký coup trojúhelníkový Ø				
19	100661	11 cm	1	<b>73,00</b>
20	96711	20 cm	1	<b>154,00</b>
21	97620	25 cm	1	<b>231,00</b>
22	100662	32 cm	1	<b>313,00</b>
Talíř hluboký gourmet Ø				
23	169037	28 cm	1	<b>361,00</b>

1-3  
Talíř  
hluboký



4-11  
Talíř  
coup  
mělký



12  
Talíř coup  
čtyřhranný  
hluboký



13-16  
Talíř coup  
čtyřhranný  
mělký



17  
Talíř coup  
čtyřhranný  
mělký



18  
Talíř coup  
hluboký  
trojúhelník



19-22  
Talíř coup  
mělký  
trojúhelník



23  
Talíř hluboký  
gourmet



1  
Podnos  
oválný2-5  
Podnos  
hranatý  
coup6  
Miska7-8  
Miska9-10  
Miska11  
Šálek  
na polévku12  
Šálek  
na polévku13  
Miska  
na čaj14-16  
Šálek17-18  
Šálek19-20  
Hrnek21-24  
Podšálek25-26  
Podšálek27-28  
Mlékovka29-30  
Konvice  
na kávu31-32  
Konvice  
na čaj

## OPTIONS

Porcelánová souprava

Méně je více. Jednoduchý, ne však nudný, moderní, ne však tvrdý. Options je řada se širokou škálou velikostí coupe talířů, misek a dalších doplňků.

	číslo	popis	balení	Kč/ks
<b>Podnos oválný Ø</b>				
	1	169036 36 cm	1	<b>533,00</b>
<b>Podnos hranatý coup</b>				
	2	100667 14 x 9 cm	1	<b>142,00</b>
	3	96710 28 x 18 cm	1	<b>375,00</b>
	4	100668 32 x 23 cm	1	<b>454,00</b>
	5	100669 36 x 23 cm	1	<b>533,00</b>
<b>Miska</b>				
	6	96712 0,26 l	1	<b>138,00</b>
<b>Miska Ø</b>				
	7	100673 14 cm	1	<b>155,00</b>
	8	93351 16 cm	1	<b>164,00</b>
<b>Miska Ø</b>				
	9	90630 11 cm	1	<b>97,00</b>
<b>Miska Ø</b>				
	10	100674 14 cm	1	<b>141,00</b>
<b>Šálek na polévku</b>				
	11	100672 0,26 l	1	<b>164,00</b>
<b>Šálek na polévku štosovatelný</b>				
	12	100647 0,27 l	1	<b>166,00</b>
<b>Miska na čaj</b>				
	13	169024 0,15 l	1	<b>122,00</b>
<b>Šálek</b>				
	14	100684 0,09 l	1	<b>108,00</b>
	15	98666 0,18 l	1	<b>131,00</b>
	16	100685 0,22 l	1	<b>142,00</b>

NA  
OBJEDNÁVKU

	číslo	popis	balení	Kč/ks
<b>Šálek</b>				
	17	96715 0,26 l	1	<b>151,00</b>
	18	100686 0,44 l	1	<b>189,00</b>
<b>Hrnek</b>				
	19	134840 0,26 l	1	<b>152,00</b>
<b>Hrnek</b>				
	20	100687 0,28 l	1	<b>158,00</b>
<b>Podšálek Ø</b>				
	21	100688 12 cm	1	<b>61,00</b>
	22	100690 19 cm	1	<b>103,00</b>
<b>Podšálek combi coup Ø</b>				
	23	100689 15 cm	1	<b>66,00</b>
<b>Podšálek combi coup pro 2 velikosti šálků Ø</b>				
	24	169026 16 cm	1	<b>88,00</b>
<b>Podšálek čtyřhranný coup</b>				
	25	96713 0,14 cm	1	<b>87,00</b>
<b>Podšálek tříhranný coup</b>				
	26	100691 10 cm	1	<b>67,00</b>
<b>Mlékovka bez ouška</b>				
	27	100682 0,05 l	1	<b>120,00</b>
<b>Mlékovka</b>				
	28	100683 0,15 l	1	<b>204,00</b>
<b>Konvice na kávu</b>				
	29	169022 0,30 l	1	<b>292,00</b>
	30	100679 víčko	1	<b>102,00</b>
<b>Konvice na čaj</b>				
	31	169021 0,35 l	1	<b>321,00</b>
	32	100681 víčko	1	<b>114,00</b>



## ENJOY

Porcelánová souprava

Koncept designu Enjoy se vyznačuje inovativními tvary a širokou škálou možností pro prezentaci jídla a pití, inspirován křivkami jemného náhrdelníku. Každý kus představuje variaci tohoto tématu.

Například asymetrické části napodobují elegantní oblouk vyrobený visícím náhrdelníkem. Talíře s jemně zakřiveným designem praporu, opravdová elegance.

NA  
OBJEDNÁVKU

	číslo	popis	balení	Kč/ks	
<b>Talíř hluboký Ø</b>					
	1	168823	16 cm	1	<b>92,00</b>
	2	168824	24 cm	1	<b>219,00</b>
	3	168825	28 cm	1	<b>296,00</b>
<b>Talíř mělký Ø</b>					
	4	168827	16 cm	1	<b>88,00</b>
	5	168830	23 cm	1	<b>197,00</b>
	6	168832	26 cm	1	<b>241,00</b>
	7	168833	28 cm	1	<b>285,00</b>
	8	168835	32 cm	1	<b>372,00</b>
<b>Talíř mělký úzký prapor Ø</b>					
	9	168828	16 cm	1	<b>88,00</b>
	10	168829	21 cm	1	<b>161,00</b>
	11	168831	25 cm	1	<b>219,00</b>
	12	168834	28 cm	1	<b>285,00</b>
	13	168836	32 cm	1	<b>372,00</b>

	číslo	popis	balení	Kč/ks	
<b>Talíř hluboký asymetrický</b>					
	14	168826	23 cm	1	<b>217,00</b>
<b>Talíř mělký asymetrický</b>					
	15	168837	21 cm	1	<b>177,00</b>
	16	168838	26 cm	1	<b>251,00</b>
<b>Podnos ovál Ø</b>					
	17	169036	36 cm	1	<b>533,00</b>
<b>Podšálek Ø</b>					
	18	168807	13 cm	1	<b>74,00</b>
	19	168812	16 cm	1	<b>88,00</b>
	20	168808	18 cm	1	<b>105,00</b>
<b>Podšálek asymetrický</b>					
	21	168809	12 cm	1	<b>77,00</b>
	22	168813	15 cm	1	<b>92,00</b>
<b>Podšálek asymetrický pro 2 velikosti šáleků</b>					
	23	168810	17 cm	1	<b>106,00</b>
<b>Podšálek asymetrický pro 3 velikosti šáleků</b>					
	24	168811	26 x 18 cm	1	<b>371,00</b>

1-3  
Talíř  
hluboký



4-8  
Talíř  
mělký



9-13  
Talíř  
mělký  
úzký  
prapor



14  
Talíř  
hluboký  
asymetrický



15-16  
Talíř  
mělký  
asymetrický



17  
Podnos  
ovál



18-20  
Podšálek



21-22  
Podšálek



23  
Podšálek



24  
Podšálek



1-2  
Miska3-5  
Miska6  
Miska7  
Miska8  
Miska9-11  
Miska12-14  
Šálek na polévku15  
Šálek16  
Šálek17-19  
Šálek20  
Šálek vysoký21-23  
Hrnek24  
Šálek štosovatelný25  
Šálek štosovatelný26  
Cukřenka27-29  
Mlékovka30-31  
Konvice na kávu32-33  
Konvice na čaj**ENJOY**

Porcelánová souprava

Koncept designu Enjoy se vyznačuje inovativními tvary a širokou škálou možností pro prezentaci jídla a pití. Bylo inspirováno křivkami jemného náhrdelníku. Každý kus představuje variaci tohoto tématu. Například asymetrické části napodobují elegantní oblouk vyrobený visícím náhrdelníkem. Talíře s jemě zakřiveným designem praporu, opravdová elegance.

NA  
OBJEDNÁVKU

	číslo	popis	balení	Kč/ks	
<b>Miska Ø</b>					
	1	168847	15 cm	1	129,00
	2	168842	18 cm	1	189,00
<b>Miska Ø</b>					
	3	168848	23 cm	1	452,00
	4	168843	29 cm	1	912,00
	5	168844	33 cm	1	1 202,00
<b>Miska</b>					
	6	168846	0,44 l	1	176,00
<b>Miska na eintopf</b>					
	7	168845	0,85 l	1	308,00
<b>Miska na eintopf</b>					
	8	168803	0,80 l	1	308,00
<b>Miska</b>					
	9	168800	0,18 l	1	118,00
<b>Miska</b>					
	10	168801	0,35 l	1	163,00
	11	168802	0,44 l	1	187,00
<b>Šálek na polévku</b>					
	12	168819	0,25 l	1	163,00
	13	168820	0,35 l	1	189,00
	14	168821	0,44 l	1	213,00
<b>Šálek</b>					
	15	168814	0,09 l	1	108,00
<b>Šálek</b>					
	16	168815	0,18 l	1	131,00

	číslo	popis	balení	Kč/ks	
<b>Šálek</b>					
	17	168816	0,25 l	1	150,00
	18	168817	0,35 l	1	176,00
	19	168818	0,44 l	1	200,00
<b>Šálek vysoký</b>					
	20	168822	0,25 l	1	150,00
<b>Hrnek</b>					
	21	168795	0,30 l	1	163,00
	22	168793	0,40 l	1	189,00
	23	168794	0,45 l	1	203,00
<b>Šálek štosovatelný</b>					
	24	168841	0,18 l	1	131,00
<b>Šálek štosovatelný</b>					
	25	168849	0,25 l	1	150,00
<b>Nádoba na sáčky cukru</b>					
	26	168850	12,8 x 7,4 cm	1	207,00
<b>Mlékovka bez ouška</b>					
	27	168806	0,05 l	1	117,00
<b>Mlékovka</b>					
	28	168804	0,15 l	1	204,00
	29	168805	0,30 l	1	276,00
<b>Konvice na kávu</b>					
	30	168799	0,30 l	1	292,00
	31	168840	víčko	1	102,00
<b>Konvice na čaj</b>					
	32	168797	0,40 l	1	350,00
	33	168839	víčko	1	123,00



1-3  
Talíř mělký



4-5  
Konvice na kávu



6-7  
Konvice na čaj



8  
Mlékovka



9-10  
Cukřenka



11  
Miska



12-13  
Miska



14  
Miska



15-16  
Šálek



17-18  
Šálek



19  
Šálek



20-22  
Podšálek



**BAUSCHER**  
GERMANY

## COFFEELINGS

Porcelánová souprava

Řada COFFEELINGS zaujme svým neobvyklým designem. Plynulé křivky jsou ozdobeny neobvyklými uchy, která je zdobí jako klenoty.

NA  
OBJEDNÁVKU

	číslo	popis	balení	Kč/ks	
Talíř mělký Ø					
	1	100651	20 cm	1	107,00
	2	169031	23 cm	1	166,00
	3	100652	26 cm	1	177,00
Konvice na kávu / víčko					
	4	154466	konvice 0,3 l	1	299,00
	5	85578	víčko	1	106,00
Konvice na čaj / víčko					
	6	154467	konvice 0,4 l	1	358,00
	7	85580	víčko	1	125,00
Mlékovka					
	8	85581	0,14 l	1	167,00
Cukřenka / víčko					
	9	154468	cukřenka	1	96,00
	10	85584	víčko	1	164,00

	číslo	popis	balení	Kč/ks	
Miska Ø					
	11	154468	0,24 l	1	91,00
	12	85595	0,40 l	1	132,00
	13	85592	0,18 l	1	101,00
	14	85594	0,08 l	1	84,00
Šálek					
	15	85585	0,08 l 1)*	1	100,00
	16	85587	0,18 l 2)*	1	124,00
	17	85589	0,24 l 2)*	1	144,00
	18	85591	0,40 l 3)*	1	165,00
	19	85593	0,28 l 2)*	1	166,00
Podšálek kombi coup Ø					
	20	100688	12 cm 1)*	1	61,00
	21	100689	15 cm 2)*	1	66,00
	22	100690	19 cm 3)*	1	103,00



## LOFT

Porcelánová souprava

LOFT dává možnost kombinovat kulaté, oválné i hranaté tvary s dekorem jemného proužku i bez. Různé tvary a velikosti talířů, šálků či mís rozšiřují možnosti využití celé série. Jemný a decentní design nechává možnost vyniknout vlastní podstatě servírovaného pokrmu.

	číslo	popis	balení	Kč/ks
<b>Talíř Gourmet Ø</b>				
	1	135051 33 cm	1	<b>546,00</b>
<b>Talíř Courvet Ø</b>				
	2	84463 18 cm	1	<b>108,00</b>
<b>Talíř mělký Ø</b>				
	3	84464 22 cm	1	<b>178,00</b>
	4	84465 28 cm	1	<b>291,00</b>
	5	84473 33 cm	1	<b>546,00</b>
<b>Talíř hluboký Ø</b>				
	6	84467 24 cm	1	<b>242,00</b>
<b>Miska hluboká kulatá Ø</b>				
	7	84469 15 cm	1	<b>231,00</b>
	8	157820 13 cm	1	<b>174,00</b>
<b>Miska hluboká ovál Ø</b>				
	9	84470 šálek 0,34 l	1	<b>372,00</b>
<b>Miska hluboká čtverec</b>				
	10	84471 12 x 12 cm	1	<b>223,00</b>
	11	84472 15 x 15 cm	1	<b>312,00</b>

	číslo	popis	balení	Kč/ks
<b>Talíř mělký čtverec</b>				
	12	142547 19 x 19 cm	1	<b>255,00</b>
	13	84475 27 x 27 cm	1	<b>510,00</b>
<b>Talíř hluboký čtverec</b>				
	14	84476 22 x 22 cm	1	<b>456,00</b>
<b>Podnos hluboký ovál</b>				
	15	84478 27 cm	1	<b>510,00</b>
	16	84479 34 cm	1	<b>786,00</b>
<b>Mísa kulatá nízká Ø</b>				
	17	84485 23 cm	1	<b>722,00</b>
<b>Šálek na čaj</b>				
	18	143760 šálek 0,25 l	1	<b>181,00</b>
	19	143761 podšálek	1	<b>67,00</b>
<b>Šálek na espresso</b>				
	20	143758 šálek 0,08 l	1	<b>152,00</b>
	21	141464 podšálek	1	<b>98,00</b>
<b>Šálek</b>				
	22	141463 šálek 0,34 l	1	<b>221,00</b>
	23	141464 podšálek	1	<b>98,00</b>

NA  
OBJEDNÁVKU



## SHIRO

Porcelánová souprava

Kolekce SHIRO dává jasnou představu o designu: moderní, skandinávský a trochu asijský. Zároveň nový design porcelánových podnosů přináší na stůl překvapivou estetiku a nabízí definované prostředí pro nekomplikované nápady na jídlo při celodenním a neformálním stolování i pro moderní bankety. Okouzující kontrasty vznikají kombinací talířů se strukturou a bez ní.

NA  
OBJEDNÁVKU

	číslo	popis	balení	Kč/ks
<b>Talíř hluboký coup Ø</b>				
1	172489	9 cm	1	<b>68,00</b>
2	172485	15 cm	1	<b>97,00</b>
3	172486	21 cm	1	<b>187,00</b>
4	172487	26 cm	1	<b>280,00</b>
5	172488	28 cm	1	<b>328,00</b>
<b>Talíř mělký coup Ø</b>				
6	172494	11 cm	1	<b>89,00</b>
7	172495	17 cm	1	<b>138,00</b>
8	172496	21 cm	1	<b>179,00</b>
9	172497	24 cm	1	<b>231,00</b>
10	172498	26 cm	1	<b>268,00</b>
11	172500	28 cm	1	<b>316,00</b>
<b>Talíř mělký coup Ø</b>				
12	172499	26 cm	1	<b>373,00</b>
<b>Mísa</b>				
13	172471	12 cm / 0,27 l	1	<b>149,00</b>
14	172466	15 cm / 0,50 l	1	<b>225,00</b>
15	172467	19 cm / 1,00 l	1	<b>371,00</b>
16	172468	22 cm / 1,50 l	1	<b>511,00</b>

	číslo	popis	balení	Kč/ks
<b>Miska kulatá Ø</b>				
17	172469	11 cm / 0,35 l	1	<b>175,00</b>
<b>Miska kulatá</b>				
18	172472	7 cm / 0,09 l	1	<b>105,00</b>
19	172473	9 cm / 0,26 l	1	<b>155,00</b>
20	172474	9 cm / 0,30 l	1	<b>167,00</b>
<b>Podnos ovál</b>				
21	172475	23 x 16 cm	1	<b>315,00</b>
22	172476	30 x 19 cm	1	<b>460,00</b>
23	172477	36 x 24 cm	1	<b>592,00</b>
<b>Šálek</b>				
24	172482	0,09 l	1	<b>120,00</b>
25	172483	0,20 l	1	<b>152,00</b>
26	172484	0,26 l	1	<b>169,00</b>
<b>Hrnek</b>				
27	172465	0,30 l	1	<b>181,00</b>
<b>Podšálek Ø</b>				
28	172480	13 cm	1	<b>83,00</b>
<b>Podšálek kombi Ø</b>				
29	172478	17 cm	1	<b>107,00</b>







## SHIRO - struktura, dekor

Porcelánová souprava

Kolekce SHIRO dává jasnou představu o designu: moderní, skandinávský a trochu asijský. Zároveň nový design porcelánových podnosů přináší na stůl překvapivou estetiku a nabízí definované prostředí pro nekomplikované nápady na jídlo při celodenním a neformálním stolování i pro moderní bankety. Okouzující kontrasty vznikají kombinací talířů se strukturou a bez ní.

NA  
OBJEDNÁVKU

	číslo	popis	balení	Kč/ks
Talíř hluboký coup - struktura Ø				
1	172490	15 cm	1	97,00
2	172491	21 cm	1	187,00
3	172492	26 cm	1	280,00
4	172493	28 cm	1	328,00
Talíř mělký coup - struktura Ø				
5	172501	17 cm	1	138,00
6	172502	21 cm	1	179,00
7	172503	24 cm	1	231,00
8	172504	26 cm	1	268,00
9	172505	28 cm	1	316,00

	číslo	popis	balení	Kč/ks
Podšálek - struktura Ø				
10	172481	13 cm	1	83,00
Podšálek combi - struktura Ø				
11	172479	17 cm	1	107,00
Talíř hluboký coup - dekor RIM Ø				
12	172534	21 cm	1	359,00
13	172540	26 cm	1	537,00
Talíř mělký coup - dekor RIM Ø				
14	172535	21 cm	1	343,00
15	172538	26 cm	1	514,00
16	172539	28 cm	1	607,00
Miska - dekor RIM Ø				
17	172536	12 cm	1	286,00



**SCHÖNWALD**  
Germany



1-4  
Talíř  
hluboký coup



4-9  
Talíř  
mělký coup



10-13  
Mísa



14-15  
Miska kulatá



16  
Miska kulatá



17  
Miska



18-20  
Podnos  
ovál



21-23  
Šálek



24  
Hrnek



25  
Podšálek



26  
Podšálek  
kombi

## SHIRO - FROST

Porcelánová souprava

NA  
OBJEDNÁVKU

SHIRO GLAZE dodává kolekci Shiro nový emocionální nádech na skandinávský design. Nové barevné glazury FROST a STEAM v decentní modré a tlumené šedé jsou ideálním pozadím pro moderní prezentace jídel. Zakalený charakter glazury, který se liší od položky k položce vytváří fascinující ručně vyrobený vzhled.

	číslo	popis	balení	Kč/ks
Talíř hluboký coup Ø				
1	172447	15 cm	1	117,00
2	172448	21 cm	1	224,00
3	172449	26 cm	1	336,00
4	172450	28 cm	1	395,00
Talíř mělký coup Ø				
5	172455	17 cm	1	166,00
6	172456	21 cm	1	215,00
7	172457	24 cm	1	277,00
8	172458	26 cm	1	321,00
9	172459	28 cm	1	380,00
Mísa				
10	172422	12 cm / 0,27 l	1	179,00
11	172415	15 cm / 0,50 l	1	270,00
12	172416	19 cm / 1,00 l	1	446,00
13	172417	22 cm / 1,50 l	1	614,00

	číslo	popis	balení	Kč/ks
Miska kulatá				
14	172423	7 cm / 0,09 l	1	126,00
15	172424	9 cm / 0,26 l	1	186,00
16	172425	9 cm / 0,30 l	1	200,00
Miska kulatá				
17	172421	11 cm / 0,35 l	1	210,00
Podnos ovál				
18	172431	23 x 16 cm	1	379,00
19	172432	30 x 19 cm	1	552,00
20	172433	36 x 24 cm	1	710,00
Šálek				
21	172441	0,09 l	1	144,00
22	172442	0,20 l	1	182,00
23	172443	0,26 l	1	203,00
Hrnek				
24	172413	0,30 l	1	217,00
Podšálek Ø				
25	172439	13 cm	1	99,00
Podšálek kombi Ø				
26	172437	17 cm	1	128,00

1-4  
Talíř  
hluboký coup4-9  
Talíř  
mělký coup10-13  
Mísa14-15  
Miska kulatá16  
Miska kulatá17  
Miska18-20  
Podnos  
ová21-23  
Šálek24  
Hrnek25  
Podšálek26  
Podšálek  
kombi

## SHIRO STEAM

Porcelánová souprava

SHIRO GLAZE dodává kolekci Shiro nový emocionální nádech na skandinávský design. Nové barevné glazury FROST a STEAM v decentní modré a tlumené šedé jsou ideálním pozadím pro moderní prezentace jídel. Zakalený charakter glazury, který se liší od položky k položce vytváří fascinující ručně vyrobený vzhled.

NA  
OBJEDNÁVKU

	číslo	popis	balení	Kč/ks
Talíř hluboký coup Ø				
1	172451	15 cm	1	117,00
2	172452	21 cm	1	224,00
3	172453	26 cm	1	336,00
4	172454	28 cm	1	395,00

	číslo	popis	balení	Kč/ks
Talíř mělký coup Ø				
5	172460	17 cm	1	166,00
6	172461	21 cm	1	215,00
7	172462	24 cm	1	277,00
8	172463	26 cm	1	321,00
9	172464	28 cm	1	380,00

	číslo	popis	balení	Kč/ks
Mísa				
10	172427	12 cm / 0,27 l	1	179,00
11	172418	15 cm / 0,50 l	1	270,00
12	172419	19 cm / 1,00 l	1	446,00
13	172420	22 cm / 1,50 l	1	614,00

	číslo	popis	balení	Kč/ks
Miska Ø				
14	172428	7 cm / 0,09 l	1	126,00
15	172429	9 cm / 0,26 l	1	186,00
16	172430	9 cm 8 0,30 l	1	200,00

	číslo	popis	balení	Kč/ks
Miska Ø				
17	172426	11 cm / 0,35 l	1	210,00

	číslo	popis	balení	Kč/ks
Podnos ovál				
18	172434	23 x 16 cm	1	379,00
19	172435	30 x 19 cm	1	552,00
20	172436	26 x 24 cm	1	710,00

	číslo	popis	balení	Kč/ks
Šálek				
21	172444	0,09 l	1	144,00
22	172445	0,20 l	1	182,00
23	172446	0,26 l	1	203,00

	číslo	popis	balení	Kč/ks
Hrnek				
24	172414	0,30 l	1	217,00

	číslo	popis	balení	Kč/ks
Podšálek				
25	172440	13 cm	1	99,00

	číslo	popis	balení	Kč/ks
Podšálek kombi				
26	172438	17 cm	1	128,00



**BAUSCHER**  
GERMANY

1-2  
Talíř hluboký  
coup



3-7  
Talíř mělký  
coup



8-9  
Podnos ovál  
coup



11  
Podnos ovál  
coup



12  
Miska



13-16  
Miska



17  
Miska



18  
Šálek



19-21  
Šálek



22  
Hrnek



23  
Hrnek



24  
Podšálek



NA  
OBJEDNÁVKU

## SCOPE

Porcelánová souprava

Minimalistický design. Harmonie v jemných pastelových odstínech s kombinací barevných glazur Glow Grey a Glow Sea. Obzvláště nápadná struktura díky tmavším odstínům ve zapuštěných reliéfních lištách.

číslo	popis	balení	Kč/ks
Talíř hluboký coup Ø			
1	169374 24 cm	1	243,00
2	169375 29 cm	1	353,00
Talíř mělký coup Ø			
3	100650 15 cm	1	74,00
4	100651 20 cm	1	113,00
5	100652 26 cm	1	188,00
6	100653 28 cm	1	221,00
7	100654 32 cm	1	290,00
Podnos ovál coup			
8	169362 23 cm	1	315,00
9	169363 32 cm	1	504,00
10	169364 37 cm	1	613,00

číslo	popis	balení	Kč/ks
Podnos ovál coup			
11	169365 46 cm	1	811,00
Miska			
12	169356 0,45 l	1	210,00
Miska coup Ø			
13	169361 8 cm	1	96,00
14	169357 12 cm	1	149,00
15	169358 16 cm	1	213,00
16	169359 19 cm	1	265,00
17	169360 23 cm	1	386,00
Šálek			
18	169369 0,09 l	1	120,00
Šálek			
19	169371 0,22 l	1	158,00
20	169372 0,28 l	1	175,00
21	169373 0,35 l	1	196,00
Hrnek			
22	169370 0,18 l	1	146,00
Hrnek			
23	169336 0,32 l	1	187,00
Podšálek coup Ø			
24	100688 12 cm	1	61,00

1-2

Talíř hluboký  
coup

3-7

Talíř mělký  
coup

8-10

Podnos ovál  
coup

11

Podnos ovál  
coup

12-13

Miska

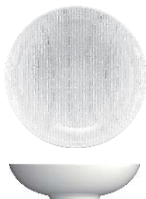

14-15

Miska



16

Miska



17

Podšálek



18

Podšálek

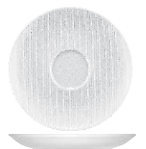

## SCOPE LINEA

Porcelánová souprava

Minimalistický design. Harmonie v jemných pastelových odstínech s kombinací barevných glazur Glow Grey a Glow Sea. Obzvláště nápadná struktura díky tmavším odstínům v zapuštěných reliéfních lištách.

**NA  
OBJEDNÁVKU**

	číslo	popis	balení	Kč/ks
Talíř hluboký coup reliéf Ø				
1	169349	24 cm	1	<b>243,00</b>
2	169350	29 cm	1	<b>353,00</b>
Talíř mělký coup reliéf Ø				
3	169351	15 cm	1	<b>93,00</b>
4	169352	20 cm	1	<b>163,00</b>
5	169353	26 cm	1	<b>268,00</b>
6	169354	28 cm	1	<b>316,00</b>
7	169355	32 cm	1	<b>413,00</b>
Podnos ovál coup reliéf				
8	169342	23 cm	1	<b>315,00</b>
9	169343	32 cm	1	<b>504,00</b>
10	169344	37 cm	1	<b>613,00</b>

	číslo	popis	balení	Kč/ks
Podnos ovál coup reliéf				
11	169345	46 cm	1	<b>811,00</b>
Miska coup reliéf Ø				
12	169337	12 cm	1	<b>149,00</b>
13	169338	16 cm	1	<b>213,00</b>
Miska coup reliéf Ø				
14	169339	19 cm	1	<b>265,00</b>
15	169340	23 cm	1	<b>386,00</b>
Miska coup reliéf Ø				
16	169341	0,45 l	1	<b>210,00</b>
Podšálek coup reliéf				
17	169346	12 cm	1	<b>78,00</b>
18	169347	19 cm	1	<b>127,00</b>
Podšálek kombi coup reliéf				
19	169348	16 cm	1	<b>97,00</b>



## SCOPE GLOW SEA

Porcelánová souprava

Minimalistický design. Harmonie v jemných pastelových odstínech s kombinací barevných glazur Glow Grey a Glow Sea. Obzvláště nápadná struktura díky tmavším odstínům ve zapuštěných reliéfních lištách.

	číslo	popis	balení	Kč/ks
<b>Talíř hluboký coup reliéf Ø</b>				
1	169329	24 cm	1	<b>276,00</b>
2	169330	29 cm	1	<b>401,00</b>
<b>Talíř mělký coup reliéf Ø</b>				
3	169331	15 cm	1	<b>105,00</b>
4	169332	20 cm	1	<b>184,00</b>
5	169333	26 cm	1	<b>304,00</b>
6	169334	28 cm	1	<b>359,00</b>
7	169335	32 cm	1	<b>470,00</b>
<b>Podnos ovál coup reliéf Ø</b>				
8	169317	23 cm	1	<b>358,00</b>
9	169318	32 cm	1	<b>572,00</b>
10	169319	37 cm	1	<b>696,00</b>
<b>Podnos ovál coup reliéf Ø</b>				
11	169320	46 cm	1	<b>920,00</b>
<b>Miska coup reliéf Ø</b>				
12	169312	12 cm	1	<b>169,00</b>
13	169313	16 cm	1	<b>242,00</b>

	číslo	popis	balení	Kč/ks
<b>Miska coup relief Ø</b>				
14	169314	19 cm	1	<b>301,00</b>
15	169315	23 cm	1	<b>438,00</b>
<b>Miska coup relief Ø</b>				
16	169316	0,45 l	1	<b>239,00</b>
<b>Šálek</b>				
17	169325	0,18	1	<b>166,00</b>
<b>Šálek</b>				
18	169324	0,09 l	1	<b>136,00</b>
19	169326	0,22 l	1	<b>179,00</b>
20	169327	0,28 l	1	<b>199,00</b>
<b>Šálek</b>				
21	169328	0,35 l	1	<b>222,00</b>
<b>Hrnek</b>				
22	169311	0,32 l	1	<b>212,00</b>
<b>Podšálek coup reliéf Ø</b>				
23	169321	12 cm	1	<b>89,00</b>
24	169322	19 cm	1	<b>144,00</b>
<b>Podšálek kombi coup reliéf Ø</b>				
25	169323	16 cm	1	<b>110,00</b>

NA  
OBJEDNÁVKU

1-2  
Talíř hluboký  
coup



3-7  
Talíř mělký  
coup

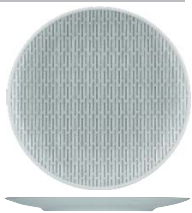

8-10  
Podnos ovál  
coup



11  
Podnos ovál  
coup

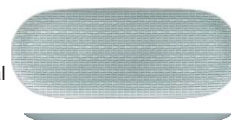

12-13  
Miska



14-15  
Miska



16  
Miska



17  
Šálek



18-20  
Šálek



21  
Šálek



22  
Hrnek



23-24  
Podšálek



25  
Podšálek





## SCOPE GLOW GRAY

Porcelánová souprava

Minimalistický design. Harmonie v jemných pastelových odstínech s kombinací barevných glazur Glow Grey a Glow Sea. Obzvláště nápadná struktura díky tmavším odstínům ve zapuštěných reliéfních lištách.

	číslo	popis	balení	Kč/ks
<b>Talíř hluboký coup reliéf Ø</b>				
1	169304	24 cm	1	<b>276,00</b>
2	169305	29 cm	1	<b>401,00</b>
<b>Talíř mělký coup reliéf Ø</b>				
3	169306	15 cm	1	<b>105,00</b>
4	169307	20 cm	1	<b>184,00</b>
5	169308	26 cm	1	<b>304,00</b>
6	169309	28 cm	1	<b>359,00</b>
7	169310	32 cm	1	<b>470,00</b>
<b>Podnos ovál coup reliéf Ø</b>				
8	169292	23 cm	1	<b>358,00</b>
9	169293	32 cm	1	<b>572,00</b>
10	169294	37 cm	1	<b>696,00</b>
<b>Podnos ovál coup reliéf Ø</b>				
11	169295	46 cm	1	<b>920,00</b>
<b>Miska coup reliéf Ø</b>				
12	169287	12 cm	1	<b>169,00</b>
13	169288	16 cm	1	<b>242,00</b>

NA  
OBJEDNÁVKU

	číslo	popis	balení	Kč/ks
<b>Miska coup reliéf Ø</b>				
14	169289	19 cm	1	<b>301,00</b>
15	169290	23 cm	1	<b>438,00</b>
<b>Miska coup reliéf Ø</b>				
16	169292	23 cm	1	<b>358,00</b>
17	169293	32 cm	1	<b>572,00</b>
18	169294	37 cm	1	<b>696,00</b>
<b>Miska coup reliéf</b>				
19	169291	0,45 l	1	<b>239,00</b>
<b>Šálek</b>				
20	169299	0,09 l	1	<b>136,00</b>
<b>Šálek</b>				
21	169300	0,18 l	1	<b>166,00</b>
<b>Šálek Ø</b>				
22	169301	22 cm	1	<b>179,00</b>
23	169302	28 cm	1	<b>199,00</b>
24	169303	35 cm	1	<b>222,00</b>
<b>Hrnek</b>				
25	169286	0,32 l	1	<b>212,00</b>
<b>Scope glow podšálek coup reliéf Ø</b>				
26	169296	12 cm	1	<b>89,00</b>
27	169297	19 cm	1	<b>144,00</b>
<b>Podšálek kombi coup reliéf Ø</b>				
28	169298	16 cm	1	<b>110,00</b>







## PLAYGROUND

Doplňky

PLAYGROUND je pozvánka k vytváření nejrůznějších kombinací. Paleta nápadů pro prostředí a servírování v jedinečných a vzrušujících variantách.

NA  
OBJEDNÁVKU

	číslo	popis	balení	Kč/ks	
	1	167048	Forma na dort 12 cm bílý plech	1	106,00
	2	164837	Ananti podnos 29 x 19 cm dub	1	591,00
	3	167050	Hrnc skleněný servírovací, dvoustěnný, 9,5 cm	2	572,00
	4	167045	Talíř Glow mělký coup 30 cm	6	689,00
	5	167046	Talíř Coast a Country mělký 28 cm, dělený	6	510,00
	6	157899	Miska Stone cca 11-15 cm	1	630,00
	7	167049	Miska Stone mělká 16 cm	1	568,00
	8	165944	Talíř Carved mělký coup 23 cm	6	381,00
	9	167054	Váza široká, podstavec filc, 16,5 cm	1	650,00
	10	167053	Váza široká, úzké hrdlo, podstavec filc, 15 cm	1	691,00
	11	164927	Váza úzká, podstavec filc, 18 cm	1	650,00
	12	167511	Talíř mělký/hluboký 21 cm	1	673,00
	13	165943	Váleček na těsto dekorační, 25 cm	1	1 097,00



**SCHÖNWALD**  
Germany

*Noble China*

1 - 6  
Talíř  
mělký



7-9  
Talíř  
hluboký



10-12  
Talíř mělký  
coup



13-15  
Talíř hluboký  
coup



16  
Talíř  
oválný



17-19  
Talíř  
hluboký  
coup



20  
Podnos  
oválný



21-22  
Podnos  
Special



23-25  
Miska



26  
Miska kulatá  
štosovatelná



27  
Kalíšek na vejce



28-29  
Omáček



## DELIGHT

Porcelánová souprava

Kolekce DELIGHT je vhodnou jemnou a decentní odpovědí na požadavky současného luxusu. Nejvyšší elegance, jemnost a lehkost designu je doplněna inovativní výrobní technologií, kdy výsledkem je tenký, přesto však vysoce odolný porcelán. Bez přídavku olova a kadmia.

NA  
OBJEDNÁVKU

	číslo	popis	balení	Kč/ks
Talíř mělký Ø				
1	152335	16 cm	1	105,00
2	152336	21 cm	1	193,00
3	152337	23 cm	1	236,00
5	152339	28 cm	1	341,00
6	152340	31 cm	1	420,00
Talíř hluboký Ø				
7	152341	20 cm	1	184,00
8	152342	24 cm	1	263,00
9	152343	28 cm	1	355,00
Talíř mělký coup Ø				
10	152345	21 cm	1	193,00
11	152346	27 cm	1	315,00
12	152347	31 cm	1	420,00
Talíř mělký coup Delight / Allure Ø				
13	164855	12 cm	1	84,00
14	165905	24 cm	1	250,00
15	163038	29 cm	1	368,00

	číslo	popis	balení	Kč/ks
Talíř ovál				
16	164580	45 x 20 cm	1	806,00
Talíř hluboký coup Ø				
17	172368	23 cm	1	250,00
18	152348	27 cm	1	328,00
19	152349	31 cm	1	433,00
Podnos ovál				
20	152350	24 x 15 cm	1	360,00
Podnos Special				
21	152353	19 cm	1	191,00
22	152214	28 cm	1	453,00
Miska Ø				
23	152355	13 cm	1	183,00
24	152356	16 cm	1	243,00
25	152357	20 cm	1	401,00
Miska kulatá štosovatelná Ø				
26	172365	7 cm/ 0,19 l	1	145,00
Kalíšek na vejce				
27	152360	13 cm	1	116,00
Omáček				
28	152358	0,10 l 2)*	1	210,00
29	152359	0,30 l 1)*	1	350,00

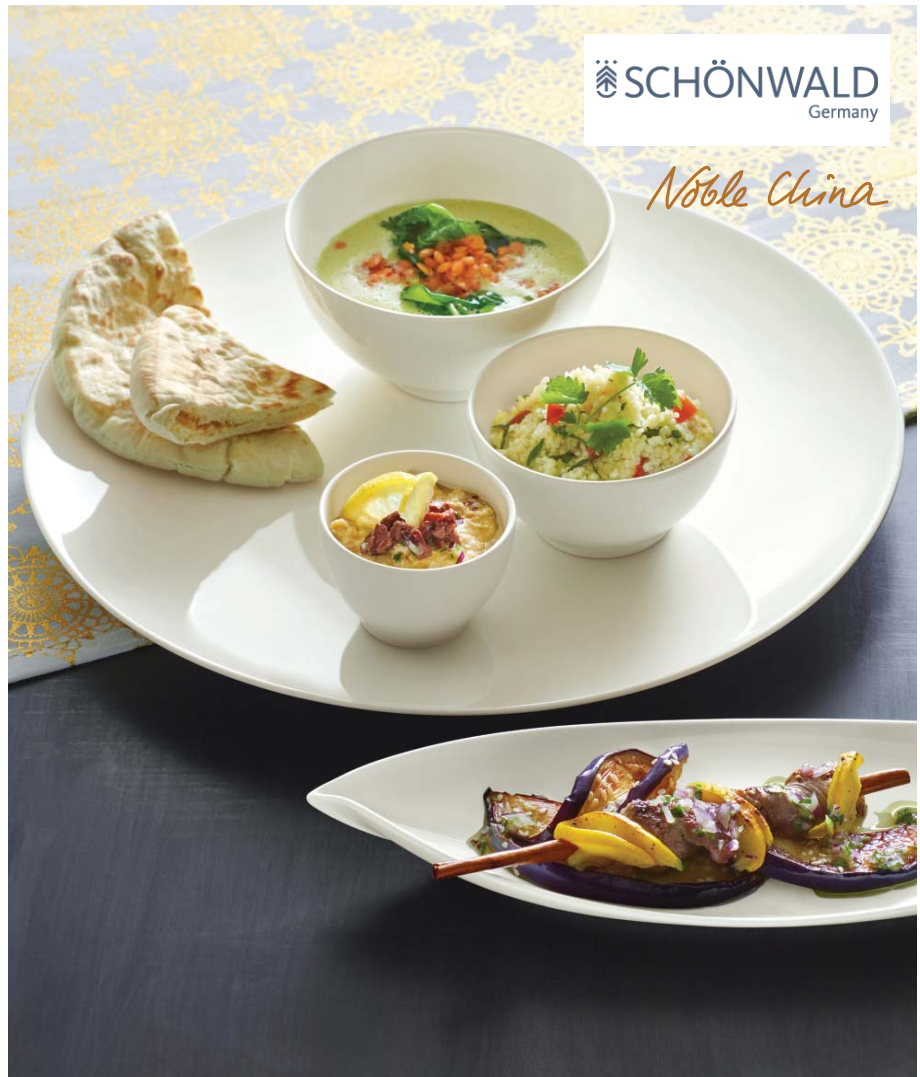

## DELIGHT

Porcelánová souprava

Kolekce DELIGHT je vhodnou jemnou a decentní odpovědí na požadavky současného luxusu. Nejvyšší elegance, jemnost a lehkost designu je doplněna inovativní výrobní technologií, kdy výsledkem je tenký, přesto však vysoce odolný porcelán. Bez přídavku olova a kadmia.

	číslo	popis	balení	Kč/ks	
<b>Šálek na polévku štosovatelný</b>					
	1	172366	0,35 l	1	227,00
<b>Konvice na kávu / víčko</b>					
	2	154472	konvice 0,33l	1	350,00
	3	152364	víčko	1	123,00
<b>Konvice na čaj / víčko</b>					
	4	154473	konvice 0,4l	1	420,00
	5	152364	víčko	1	123,00
<b>Mlékovka</b>					
	6	152366	0,05 l	1	140,00
	7	152367	0,15 l ucho	1	245,00
<b>Šálek</b>					
	8	152371	0,08 l 2)*	1	126,00
	9	152372	0,19 l 1)*	1	161,00
	10	152373	0,24 l 1)*	1	177,00
	11	152374	0,28 l 1)*	1	189,00
	12	152375	0,35 l 1)*	1	211,00

	číslo	popis	balení	Kč/ks	
<b>Hrnek</b>					
	13	172376	0,30 l 1)*	1	196,00
<b>Šálek stohovatelný</b>					
	14	172367	0,09 l	1	129,00
	15	169738	0,19 l	1	161,00
	16	165906	0,24 l	1	177,00
<b>Miska Special</b>					
	17	152215	9 cm	1	114,00
	18	152217	28 cm	1	497,00
<b>Miska</b>					
	19	152379	0,19 l 3)*	1	145,00
	20	152216	0,35 l 3)*	1	196,00
<b>Podšálek Ø</b>					
	21	152380	13 cm 2)*	1	89,00
<b>Podšálek kombi Ø</b>					
	22	152381	16 cm 1) 3) *	1	105,00

1)\* 2)\* 3)\* - položky lze vzájemně kombinovat dle číselného označení



## ALLURE

Porcelánová souprava

ALLURE se cítí jako doma ve špičkové gastronomii. Především inovativní restauratěři, kteří oceňují současný design, mohou s ALLURE docílit dokonalého výrazu. Jemně uspořádané fasetování na talířích a šálcích láme světlo a poskytuje tak vícenásobný odraz. To vždy nasměruje zrak k prezentaci jídla a vytvoří tak dokonalé podium pro prezentaci špičkové gastronomie.

NA  
OBJEDNÁVKU

	číslo	popis	balení	Kč/ks
<b>Talíř hluboký Ø</b>				
1	172344	25 cm	1	<b>276,00</b>
2	172345	28 cm	1	<b>355,00</b>
<b>Talíř hluboký coup Ø</b>				
3	172346	21 cm	1	<b>202,00</b>
4	172347	26 cm	1	<b>302,00</b>
<b>Talíř mělký Ø</b>				
5	172348	17 cm	1	<b>149,00</b>
6	172349	22 cm	1	<b>223,00</b>
7	172350	26 cm	1	<b>289,00</b>
8	172351	29 cm	1	<b>368,00</b>
9	172352	31 cm	1	<b>420,00</b>
<b>Podnos ovál</b>				
10	172324	18 x 10 cm	1	<b>273,00</b>
11	172326	30 x 17 cm	1	<b>549,00</b>
12	172329	36 x 20 cm	1	<b>705,00</b>

	číslo	popis	balení	Kč/ks
<b>Podnos ovál</b>				
13	172325	23 x 17 cm	1	<b>341,00</b>
14	172327	30 x 22 cm	1	<b>497,00</b>
15	172328	34 x 25 cm	1	<b>592,00</b>
16	172330	38 x 28 cm	1	<b>686,00</b>
<b>Šálek</b>				
17	172336	0,08 l	1	<b>126,00</b>
18	172337	0,19 l	1	<b>161,00</b>
<b>Šálek</b>				
19	172338	0,22 l	1	<b>170,00</b>
20	172339	0,25 l	1	<b>180,00</b>
21	172340	0,29 l	1	<b>192,00</b>
22	172341	0,37 l	1	<b>218,00</b>
<b>Šálek štosovatelný</b>				
23	172343	0,19 l	1	<b>161,00</b>
<b>Hrnek</b>				
24	172304	0,32 l	1	<b>202,00</b>
<b>Podšálek Ø</b>				
25	172332	13 cm	1	<b>89,00</b>
<b>Podšálek kombi Ø</b>				
26	172331	17 cm	1	<b>105,00</b>



1-2  
Talíř  
hluboký

3-4  
Talíř  
hluboký  
coup

5-9  
Talíř  
mělký

10-12  
Podnos  
ovál

13-16  
Podnos  
ovál

17-18  
Šálek

19-22  
Šálek

23  
Šálek  
štosovatelný

24  
Hrnek

25  
Podšálek

26  
Podšálek  
kombi

1 Gloš	
2 Miska	
3-4 Miska	
5-7 Miska	
8 Šálek na polévku	
9 Kalíšek na vajíčko	
10 Cukřenka	
11 Miska na balený cukr	
12-13 Konvice na čaj	
14-15 Konvice na kávu	
16 Sítko na čaj	
17-18 Mlékovka	
19-20 Omáčník	
21-22 Kořenky	
23-24 Mlýnek na koření	
25 Karafa	
26 Váza	
27 Popelník	



## ALLURE

Porcelánová souprava

ALLURE se cítí jako doma ve špičkové gastronomii. Především inovativní restauratěři, kteří oceňují současný design, mohou s ALLURE docílit dokonalého výrazu. Jemně uspořádané fasetování na talířích a šálkách láme světlo a poskytuje tak vícenásobný odraz. To vždy nasměruje zrak k prezentaci jídla a vytvoří tak dokonalé podium pro prezentaci špičkové gastronomie.

NA  
OBJEDNÁVKU

	číslo	popis	balení	Kč/ks
Gloš kulatý Ø				
1	172307	15 cm	1	568,00
Miska				
2	172315	8 cm / 0,08 l	1	107,00
Miska				
3	172310	15 cm / 0,43 l	1	221,00
4	172311	18 cm / 0,90 l	1	369,00
Miska				
5	172312	10 cm / 0,22 l	1	155,00
6	172313	11 cm / 0,29 l	1	177,00
7	172314	12 cm / 0,37 l	1	202,00
Šálek na polévku				
8	172342	12,8 x 7,4 cm	1	208,00
Kalíšek na vajíčko Ø				
9	172305	5 cm	1	98,00
Cukřenka, komplet s víčkem				
10	172303	10,5 cm	1	267,00
Miska na balený cukr Ø				
11	172320	8 cm	1	164,00
Konvice na čaj				
12	172308	0,45 l	1	455,00
13	172363	víčko	1	161,00
Konvice na kávu				
14	172309	0,30 l	1	350,00
15	172364	víčko	1	123,00

	číslo	popis	balení	Kč/ks
Sítko na čaj				
16	172334	0,22 l	1	242,00
Mlékovka				
17	172316	0,15 l	1	245,00
18	172317	0,30 l	1	350,00
Omáčník				
19	172321	0,10 l	1	210,00
20	172322	0,30 l	1	350,00
Kořenky				
21	172323	pepřenka	1	196,00
22	172335	slánka	1	196,00
Mlýnek na koření - porcelán / dřevo				
23	172318	pepř 15 cm	1	1 391,00
24	172319	sůl 15 cm	1	1 391,00
Karafa				
25	172305	0,16 l	1	99,00
Váza				
26	172360	13 cm	1	199,00
Popelník Ø				
27	172333	8 cm	1	121,00



**BAUSCHER**  
GERMANY

*Noble China*

1-3  
Talíř  
hluboký



4-9  
Talíř  
mělký



10-12  
Talíř coup  
hluboký



13-17  
Talíř coup  
mělký



18-19  
Talíř coup  
hluboký  
asymetrický



NA  
OBJEDNÁVKU

## PURITY

Porcelánová souprava

Purity má všechny prvky, aby se stala moderní klasikou s ladným povrchem. Nedotčené geometrické tvary, jako jsou kruhy, obdélníky, čtverce a ovály, jsou vzrušujícím způsobem kombinovány s měkkými plynulými liniemi. Purity nabízí všechny gastronomické formáty s působivým repertoárem tvarů.

	číslo	popis	balení	Kč/ks
<b>Talíř hluboký Ø</b>				
1	169135	20 cm	1	<b>184,00</b>
2	169136	24 cm	1	<b>263,00</b>
3	169137	29 cm	1	<b>381,00</b>
<b>Talíř mělký Ø</b>				
4	169138	17 cm	1	<b>149,00</b>
5	169139	22 cm	1	<b>223,00</b>
6	169141	24 cm	1	<b>250,00</b>
7	169142	26 cm	1	<b>289,00</b>
8	169143	29 cm	1	<b>368,00</b>
9	169145	32 cm	1	<b>447,00</b>
<b>Talíř coup hluboký Ø</b>				
10	169163	20 cm	1	<b>184,00</b>
11	169171	24 cm	1	<b>263,00</b>
12	169172	29 cm	1	<b>381,00</b>

	číslo	popis	balení	Kč/ks
<b>Talíř coup mělký Ø</b>				
13	169166	21 cm	1	<b>193,00</b>
14	169173	24 cm	1	<b>250,00</b>
15	169174	27 cm	1	<b>315,00</b>
16	169175	29 cm	1	<b>368,00</b>
17	169169	31 cm	1	<b>420,00</b>
<b>Talíř specials hluboký asymetrický Ø</b>				
18	169182	24 cm	1	<b>273,00</b>
19	169183	29 cm	1	<b>396,00</b>
<b>Talíř specials mělký coup asymetrický Ø</b>				
20	169185	24 cm	1	<b>260,00</b>
21	169186	27 cm	1	<b>328,00</b>
22	169187	29 cm	1	<b>383,00</b>
<b>Talíř specials mělký coup štosovatelný</b>				
23	169188	25 cm	1	<b>289,00</b>
<b>Talíř square mělký čtvercový coup</b>				
24	169192	20 cm	1	<b>176,00</b>
25	169196	27 cm	1	<b>315,00</b>
<b>Podnos square hranatý coup</b>				
26	169194	20 x 15 cm	1	<b>236,00</b>
27	169190	27 x 20 cm	1	<b>426,00</b>
28	169195	34 x 20 cm	1	<b>592,00</b>
<b>Podnos square hranatý coup</b>				
29	169191	42 x 20 cm	1	<b>781,00</b>

20-22  
Talíř coup  
mělký  
asymetrický



23  
Talíř mělký  
štosovatelný



24-25  
Talíř  
hranatý

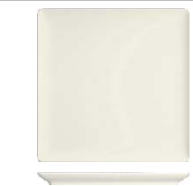

26-28  
Podnos  
hranatý



29  
Podnos  
hranatý



1-7  
Miska8-9  
Poklop10-11  
Miska coup12  
Miska coup13-14  
Miska specials  
asymetrická15-16  
Šálek na polévku17-19  
Podnos  
coup ovál20-21  
Podnos ovál22-23  
Podnos ovál24-25  
Omáčník26-27  
Šálek28-30  
Šálek31  
Šálek32-34  
Šálek  
štosovatelný35  
Šálek na čaj36  
Hrnek37-39  
Podšálek40  
Podšálek  
na dvě velikosti41-43  
Mlékovka44-45  
Konvice  
na kávu46-47  
Konvice  
na čaj
**BAUSCHER**  
GERMANY
*Noble China***PURITY**

Porcelánová souprava

Purity má všechny prvky, aby se stala moderní klasikou s ladným povrchem. Nedotčené geometrické tvary, jako jsou kruhy, obdélníky, čtverce a ovály, jsou vzrušujícím způsobem kombinovány s měkkými plynulými liniemi. Purity nabízí všechny gastronomické formáty s působivým repertoárem tvarů.

	číslo	popis	balení	Kč/ks
<b>Miska Ø</b>				
1	169101	8 cm	1	<b>117,00</b>
2	169095	11 cm	1	<b>155,00</b>
3	169096	14 cm	1	<b>233,00</b>
4	169097	16 cm	1	<b>306,00</b>
5	169098	19 cm	1	<b>464,00</b>
6	169099	22 cm	1	<b>621,00</b>
7	169100	25 cm	1	<b>953,00</b>
<b>Poklop ovál Ø</b>				
8	169119	12 cm	1	<b>148,00</b>
9	169120	16 cm	1	<b>245,00</b>
<b>Miska coup Ø</b>				
10	169180	13 cm	1	<b>207,00</b>
11	169158	20 cm	1	<b>306,00</b>
<b>Miska coup Ø</b>				
12	169159	7 cm	1	<b>117,00</b>
<b>Miska specials asymetrická</b>				
13	169178	17 cm	1	<b>284,00</b>
14	169179	25 cm	1	<b>414,00</b>
<b>Šálek na polévku</b>				
15	169130	0,27 l	1	<b>202,00</b>
16	169131	0,35 l	1	<b>227,00</b>
<b>Podnos coup ovál</b>				
17	169160	12 cm	1	<b>133,00</b>
18	169161	33 cm	1	<b>568,00</b>
19	169162	37 cm	1	<b>663,00</b>
<b>Podnos ovál</b>				
20	169111	18 cm	1	<b>246,00</b>
21	169112	24 cm	1	<b>360,00</b>
<b>Podnos ovál</b>				
22	169113	33 cm	1	<b>568,00</b>
23	169114	38 cm	1	<b>686,00</b>
<b>Omáčník</b>				
24	169107	0,10 l	1	<b>210,00</b>
25	169108	0,35 l	1	<b>385,00</b>

NA  
OBJEDNÁVKU

	číslo	popis	balení	Kč/ks
<b>Šálek</b>				
26	169123	0,09 l	1	<b>129,00</b>
<b>Šálek</b>				
27	169124	0,19 l	1	<b>161,00</b>
<b>Šálek</b>				
28	169125	0,22 l	1	<b>170,00</b>
29	169127	0,26 l	1	<b>183,00</b>
<b>Šálek</b>				
30	169128	0,35 l	1	<b>211,00</b>
<b>Šálek zvonkový tvar</b>				
31	169126	0,22 l	1	<b>170,00</b>
<b>Šálek štosovatelný</b>				
32	169132	0,09	1	<b>129,00</b>
<b>Šálek štosovatelný</b>				
33	169133	0,19 l	1	<b>161,00</b>
34	169134	0,22 l	1	<b>170,00</b>
<b>Šálek na čaj</b>				
35	169129	0,24 l	1	<b>177,00</b>
<b>Hrnek</b>				
36	169085	0,35 l	1	<b>211,00</b>
<b>Podšálek</b>				
37	169115	14 cm	1	<b>95,00</b>
<b>Podšálek kombi</b>				
38	169116	16 cm	1	<b>105,00</b>
<b>Podšálek kombi coup</b>				
39	169117	16 cm	1	<b>105,00</b>
<b>Podšálek pro dvě velikosti šálků</b>				
40	169118	17 cm	1	<b>116,00</b>
<b>Mlékovka bez ouška</b>				
41	169106	0,04 l	1	<b>133,00</b>
<b>Mlékovka</b>				
42	169104	0,15 l	1	<b>245,00</b>
43	169105	0,30 l	1	<b>350,00</b>
<b>Konvice na kávu</b>				
44	169090	0,30 l	1	<b>350,00</b>
45	169151	víčko	1	<b>123,00</b>
<b>Konvice na čaj</b>				
46	169088	0,40 l	1	<b>420,00</b>
47	169150	víčko	1	<b>147,00</b>



## JADE

Porcelánová souprava

Ať je stůl prostřen v tradičním, orientálním či ležerním stylu, je tu kolekce JADE, která skvěle padne ke každé příležitosti. Díky svým čistým tvarům a elegantním liniím má velmi nadčasový design. Díky své široké nabídce tvarů umožňuje bezpočet možných neodolatelných kombinací.

	číslo	popis	balení	Kč/ks
<b>Talíř mělký Ø</b>				
1	158057	16 cm	1	146,00
2	158059	23 cm	1	257,00
3	158062	29 cm	1	469,00
<b>Talíř hluboký Ø</b>				
4	158065	29 cm	1	524,00
<b>Šálek na polévku</b>				
5	158066	0,35 l	1	403,00
<b>Podšálek Ø</b>				
6	158067	18 cm	1	159,00
<b>Talíř mělký coup Ø</b>				
7	158071	20 cm	1	208,00
8	158074	28 cm	1	450,00

NA  
OBJEDNÁVKU

	číslo	popis	balení	Kč/ks
<b>Mistička dělená kulatá Ø</b>				
9	158078	10 cm	1	146,00
<b>Mistička dělená čtvercová</b>				
10	158079	8 x 8 cm	1	146,00
<b>Miska kulatá Ø</b>				
11	158081	20 cm	1	626,00
12	158082	16 cm	1	191,00
<b>Konvička na čaj 0,45 l</b>				
13	158083	konvice	1	520,00
14	158084	víčko	1	127,00
<b>Šálek</b>				
15	158091	0,22 l	1	159,00
16	158092	0,28 l	1	178,00
<b>Podšálek Ø</b>				
17	158069	16 cm	1	144,00
<b>Mlékovka s ouškem</b>				
18	158094	0,05 l	1	170,00

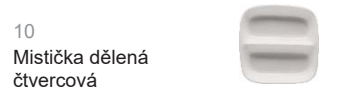
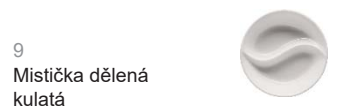





1-3  
Talíř mělký



4-5  
Talíř hluboký



6-7  
Talíř hluboký  
klobouk



8  
Talíř mělký



9  
Talíř mělký



10  
Talíř hluboký



Rosen<sup>®</sup>thal

Fine Bone China

NA  
OBJEDNÁVKU

### JADE - SPHERA

Porcelánová souprava

	číslo	popis	balení	Kč/ks
Talíř mělký Ø				
1	158031	23 cm	1	316,00
2	158033	28 cm	1	486,00
3	158034	32 cm	1	813,00
Talíř hluboký Ø				
4	158035	24 cm	1	352,00
5	158036	30 cm	1	803,00
Talíř hluboký klobouk Ø				
6	158037	30 cm	1	892,00
7	158038	kloš	1	234,00

### JADE - LINEA

Porcelánová souprava

	číslo	popis	balení	Kč/ks
Talíř mělký Ø				
8	158043	23 cm	1	280,00
9	158046	29 cm	1	524,00
Talíř hluboký Ø				
10	158049	29 cm	1	590,00



## Zapékací misky

Porcelánové

	číslo	popis	balení	Kč/ks
<b>Kokotka</b>				
1	134971	bílá 6,5 cm, výška 3,2 cm	1	23,00
	134972	bílá 8,3 cm, výška 3,7 cm	1	24,00
2	162865	černá 9 cm, výška 5 cm	1	25,00
	134974	bílá 9,5 cm, výška 4,5 cm	1	37,00
<b>Souffle</b>				
	134978	bílá, 8 cm, výška 4,3 cm	1	27,00
	134979	bílá, 9 cm, výška 5,5 cm	1	37,00
<b>Creme brulée</b>				
3	147632	10,5 cm, výška 2,7 cm	1	33,00



1



2



3

**TIP**

Dva v jednom.  
K zapékání  
i servírování  
1 porce.



4



5



6



7



8

**TIP**

Dva v jednom.  
K zapékání  
i servírování  
1 porce.

## Servírovací misky

Porcelán, vzhled litina



9

	číslo	popis	balení	Kč/ks
4	165812	miska oválná 18 cm s držadly 320 ml	6	115,00
5	165813	miska 12,5 cm s držadly 220 ml	6	79,00
6	165814	kastrůlek nízký 11 cm 220 ml	6	69,00
7	165815	kastrůlek nízký 13,5 cm 360 ml	6	95,00
8	165816	kastrůlek vysoký s poklicí 10,5 cm 250 ml	4	122,00
9	165817	kastrůlek vysoký s poklicí 13,5 cm 500 ml	4	159,00



10

**TIP**

Dva v jednom.  
K zapékání  
i servírování  
1 porce.

## Zapékací miska

Porcelánové

	číslo	popis	balení	Kč/ks
10	134977	miska zapékací 25 x 13 cm	1	165,00



1



2-3



4



5



6



7



8

## Servírovací misky

Porcelánové

	číslo	popis	balení	Kč/ks
1	146196	kulatá 75 mm, v. 40 mm	1	25,00
2	146190	kulatá 80 mm, výška 50 mm	1	26,00
3	146191	kulatá 95 mm, výška 55 mm	1	34,00
4	146195	čtvercová, kónická 60 mm, v. 35 mm	1	24,00
5	147626	čtvercová, 76 x76 x35 mm	1	37,00
6	162869	pánvička 60 mm	1	19,00
7	162870	kulatá 65 mm, v. 30 mm	1	18,00
8	162871	kulatá 75 mm, v. 35 mm	1	21,00
9	162866	kulatá 90 mm nízká	1	19,00
10	159242	lodička 105 x 80 mm	1	53,00



9



10



11



12

## Dóza na dressing

Porcelánová

	číslo	popis	balení	Kč/ks
11	170217	0,9 l, pr. 10 cm, v. 15 cm	1	29,00
12	162868	1 l, pr. 11,5 cm, v. 14 cm	1	39,00



## Servírovací miska / kalíšek na vejce

Porcelánová, štosovatelná



13

	číslo	popis	balení	Kč/ks
13	146192	v. 4,1 cm, pr. 5 cm	1	20,00



**NOVÉ**

### Skleněné dózy Servírovací

	číslo	popis	balení	Kč/ks
1	178794	dóza 0,13 l	12	12,00
2	178795	dóza 0,2 l	12	13,50
3	178796	dóza 0,3 l	12	16,00
4	178797	víčko plastové pr. 5,5 cm pro 178794	12	2,00
5	178798	víčko plastové pr. 6,2 cm pro 178795	12	2,50
6	178799	víčko plastové pr. 6,8 cm pro 178796	12	3,00



### Sklenice PATENT Servírovací s víčkem

	číslo	popis	balení	Kč/ks
7	161348	125 ml	1	47,50
8	156749	255 ml	1	74,00



**TIP**

Působivé servírování malých pokrmů v novém stylu.

### Sklenice WECK Servírovací s víčkem

NA  
OBJEDNÁVKU

	číslo	popis	balení	Kč/bal.
9	141639	Ø 6 cm, v. 5,5 cm, 80 ml	12	482,00
10	133550	Ø 6 cm, v. 7 cm, 140 ml	12	526,00
11	131105	Ø 6 cm, v. 8 cm, 160 ml	12	526,00





1

### Servírovací košíček

Nerezový, čtvercový

číslo	popis	balení	Kč/ks	
1	146965	9,5 x 9,5 x 6,5 cm	1	135,00



2

3



Vhodné doplnit  
nepromastitelným  
papírem.



4

NA  
OBJEDNÁVKU

### Servírovací košíčky

Nerezové, různé tvary

číslo	popis	balení	Kč/ks	
2	148172	Ø 9 cm v. 8,5 cm	1	238,00
3	148320	13x10,5x9 cm, kónický	1	335,00
4	148619	26x13x5 cm	1	373,00



Vhodné doplnit  
nepromastitelným  
papírem.



5

### Servírovací držák na hranolky

Nerezový, kuželovitá pružina

číslo	popis	balení	Kč/ks	
5	149276	13x23 cm	1	158,00



6



7



8

NA  
OBJEDNÁVKU

### Servírovací kelímek

Nerezový

číslo	popis	balení	Kč/ks	
6	153176	Ø 8,5 cm, v. 8,5 cm	1	89,00
7	155119	Ø 9,5 cm, v. 8,5/11,5 cm, zkosený	1	123,00
8	153175	Ø 8,5 cm, v. 8,5 cm, s reliéfem	1	98,00



1



2



K dostání i v rozměrech GN.



### Servírovací podnos z přírodní břidlice

Obdélník

	číslo	popis	balení	Kč/ks
	1	143053 24x15 cm, obdélník *	1	89,00
	2	143055 26,5x20,5 cm, obdélník	1	136,00

\* Označená položka je na objednávku.



3

### Servírovací miska Kadai

Nerezová

	číslo	rozměr	Kč/ks
	3	149275 13 x 13 x 5 cm	157,00



4

### Servírovací miska Kadai

Nerezová s vnějším měděným oplátováním.

	číslo	rozměr	Kč/ks
	4	149274 14,5 x 9,5 x 4,5 cm	242,00



5

### Servírovací kyblík MINI

Na omáčky, nerezový

	číslo	popis	balení	Kč/ks
	5	154562 Ø 6 cm, v. 5 cm, 75 ml	1	121,00

NA  
OBJEDNÁVKU



1

### Servírovací prkno

Dřevo, není vhodné pro mytí v myčce

	číslo	popis	balení	Kč/ks
1	109437	28 x 1,9 cm, s drážkou, kulaté	1	198,00



2

### Servírovací prkno

Dřevo, není vhodné pro mytí v myčce

	číslo	popis	balení	Kč/ks
2	109436	35 x 25 x 1,9 cm, s drážkou	1	218,00
	140969	45 x 30 x 1,9 cm, s drážkou	1	296,00



NOVÉ

### Prkénko

Bukové dřevo, není vhodné pro mytí v myčce

	číslo	popis	Kč/ks
3	175416	35x25x2.5 cm, hladké	284,00



4

5

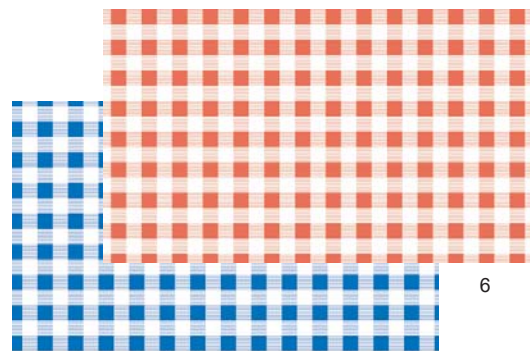

6

7

### Nepromastitelný papír

S potiskem

	číslo	popis	balení	Kč/bal.
4	147365	motiv noviny, 42 x 25 cm	500	493,00
5	159394	motiv noviny, 35 x 25 cm	500	434,50
6	150900	červené káro, 42 x 25 cm	500	399,00
7	150901	modré káro, 42 x 25 cm	500	399,00
	147366	bez motivu, 42 x 25 cm	500	335,00



Nepromastitelný papír lze opatřit individuálním potiskem na přání.







## NÁPOJOVÉ SKLO

Kalíšky	80 - 88
Odlivky	89 - 93
Pivní sklo	94
Sklenice na horké nápoje	95
Zmrzlinky	96
Vázy, džbány	97
Karafy	99
Sklenice a zásobník na nápoje	99





## BANQUET / BISTRO

	číslo	popis	balení	Kč/ks
1	134781	270 ml sekt miska Bistro	12	27,00
2	134444	152 ml sekt flétna	12	24,00
3	134440	195 ml víno	12	21,00
	134441	255 ml víno	12	22,00



## SAXON

	číslo	popis	balení	Kč/ks
4	134438	195 ml víno	12	23,00
5	134439	245 ml víno	12	24,00



## SIDERA

	číslo	popis	balení	Kč/ks
6	163411	220 ml flétna	6	34,00
7	163414	360 ml bílé víno	6	33,00
8	163415	440 ml červené víno	6	36,00



## PRESTIGE

	číslo	popis	balení	Kč/ks
9	178925	345 ml šampaňské / prosecco	6	57,00



## KOUROS

	číslo	popis	balení	Kč/ks
10	175977	275 ml víno cejch 0,2 l	12	30,00

Štosovatelné.



## TOWER

	číslo	popis	balení	Kč/ks
11	134443	175 ml voda	12	32,00
12	134442	220 ml voda	12	33,00



### ELYSIA

	číslo	popis	balení	Kč/ks	
	1	173479	60 ml	12	29,00
	2	173473	220 ml martini	12	69,00
	3	173474	260 ml miska na sekt / coctail	12	65,00
	4	173475	355 ml whisky	12	48,00
	5	173476	280 ml long drink	12	43,00
	6	173477	445 ml long drink	12	53,00
	7	173478	235 ml miska pr. 90 mm, v. 57 mm	12	43,00



### DIAMOND

	číslo	popis	balení	Kč/ks	
	8	173481	170 ml flétna	12	39,00
	9	173480	245 ml víno	12	39,00
	10	173482	280 ml zmrzlinka	2	33,00





### ULTRA

	číslo	popis	balení	Kč/ks
1	178930	185 ml flétna	6	39,00
2	178926	305 ml bílé víno	6	39,00
3	178927	375 ml víno	6	39,00
4	178928	450 ml červené víno	6	39,00
5	178931	450 ml voda na stopce	6	39,00
6	178929	550 ml bordeaux	6	39,00



### UNIVERSAL

	číslo	popis	balení	Kč/ks
7	159669	87 ml grappa	6	49,00
8	159670	104 ml likér	6	56,00
9	173506	170 ml rum	4	50,00
10	159671	200 ml wine taster	6	52,00
11	178925	265 ml šampaňské	6	57,00
12	159688	450 ml voda na stopce	6	52,00
13	159687	585 ml brandy	6	59,00



Stölzle Lausitz  
Born in Fire



## WEINLAND

číslo	popis	balení	Kč/ks
1	159658 200 ml flétna	6	46,00
2	159659 350 ml víno	6	46,00
3	159660 450 ml červené víno	6	46,00
4	163285 450 ml červ. víno, cejch 0,15 l	6	68,00
5	159661 540 ml bordeaux	6	46,00
6	159674 275 ml whisky	6	46,00
7	159675 315 ml voda	6	44,00
8	159676 350 ml double whisky	6	50,00
9	159677 390 ml long drink	6	46,00
10	159678 80 ml shot glass	6	44,00



Stölzle Lausitz  
Born in Fire

## LUCY

číslo	popis	balení	Kč/ks
11	159662 240 ml flétna	6	58,00
12	159664 390 ml víno	6	56,00
13	159666 540 ml červené víno	6	60,00
14	159663 370 ml whisky	6	54,00
15	159665 390 ml voda	6	54,00





**Stölzle Lausitz**  
Born in Fire



### EXQUISIT

	číslo	popis	balení	Kč/ks
1	159684	175 ml flétna	6	56,00
2	159683	265 ml šampaňské	6	55,00
3	159679	350 ml víno	6	55,00
4	159680	480 ml červené víno	6	55,00
5	159681	645 ml bordeaux	6	55,00
6	159682	650 ml burgundské	6	55,00
7	159685	361 ml long drink	6	55,00
8	159686	325 ml voda	6	55,00



**Stölzle Lausitz**  
Born in Fire



### PENELOPE

	číslo	popis	balení	Kč/ks
9	159684	175 ml sekt flétna	6	56,00
10	130744	380 ml bílé víno	6	66,00
11	130743	500 ml červené víno	6	71,00
12	130742	650 ml bordeaux	6	76,00
13	130741	740 ml burgundské	6	79,00



  
 ZWIESEL  
 GLAS  
**TRITAN**® GLASS  
 PROTECT

### CONGRESSO

V některých momentech je nutné soustředit se na důležité věci – tyto diskrétní sklenice na víno ze série Congresso jsou ideální pro tyto příležitosti. Jsou stylové a tvoří jasnou atmosféru díky svému jednoduchému půvabu.

	číslo	popis	balení	Kč/ks	
	1	111809	235 ml sekt flétna	6	57,00
	2	111807	317 ml víno	6	57,00
	3	111805	355 ml víno	6	57,00
	4	111806	455 ml voda	6	57,00
	5	152985	621 ml bordeaux	6	56,00



  
 ZWIESEL  
 GLAS  
**TRITAN**® GLASS  
 PROTECT

### IVENTO

Nadčasová a funkční řada Ivento je vhodná pro všechny příležitosti.

	číslo	popis	balení	Kč/ks	
	6	124322	506 ml víno	6	66,00
	7	124323	349 ml víno	6	66,00
	8	124324	228 ml sekt flétna	6	66,00
	9	124325	633 ml bordeaux	6	66,00
	10	124326	783 ml burgund	6	66,00





**ZWIESEL**  
GLAS  
**TRITAN**® GLASS PROTECT

NA  
OBJEDNÁVKU

### MONDIAL

Mondial znamená elegantně zakřivené číše, které se postupně rozšiřují od stonku. Charakteristická silueta perfektně padne na vaši tabuli.

	číslo	popis	balení	Kč/ks
1	83214	71 ml likér	6	88,00
2	94987	205 ml sekt flétna	6	99,00
3	83234	275 ml martini	6	120,00
4	83212	270 ml víno	6	91,00
5	95515	335 ml burgund	6	99,00
6	83213	410 ml pivo	6	100,00
7	83222	445 ml voda	6	106,00
8	94988	540 ml brandy	6	99,00
9	83221	610 ml burgund	6	120,00



**ZWIESEL**  
GLAS  
**TRITAN**® GLASS PROTECT

### SENSA

	číslo	popis	balení	Kč/ks
10	159642	363 ml bílé víno	6	101,00
11	159643	535 ml červené víno	6	101,00
12	159644	388 ml sekt	6	101,00
13	159645	710 ml burgund	6	101,00
14	159646	660 ml bordeaux	6	101,00
15	159647	500 ml voda	6	101,00





ZWIESEL  
GLAS  
TRITAN® GLASS PROTECT

NA  
OBJEDNÁVKU

### CLASSICO

Rozmanitost v klasickém provedení: Classico nabízí všechny možnosti servírování nápojů atraktivním způsobem. Vzhledem k nadčasovému designu je Classico vhodné pro různé události.

	číslo	popis	balení	Kč/ks
	1	95956 210 ml sekt flétna *	6	107,00
	2	96205 312 ml víno	6	91,00
	3	101964 380 ml pivo	6	91,00
	4	104213 408 ml víno	6	107,00
	5	96206 545 ml voda	6	107,00
	6	104214 645 ml bordeaux	6	107,00
	7	91954 814 ml burgund	6	107,00

\* flétna s bublinkovým efektem

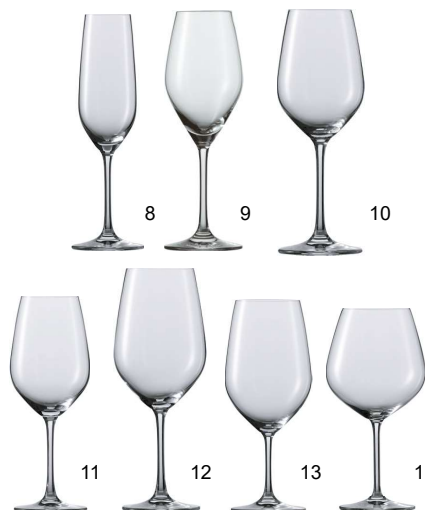

ZWIESEL  
GLAS  
TRITAN® GLASS PROTECT

NA  
OBJEDNÁVKU

### VIŇA

Funkční design jednoduchého tvaru nabízí odpovědi pro různá vína včetně flétny s bublinkovým efektem. Jednoduchost tvaru přináší dobrou stabilitu sklenice v myčce.

	číslo	popis	balení	Kč/ks
	8	83190 227 ml sekt flétna *	6	124,00
	9	96563 270 ml sekt *	6	124,00
	10	83189 290 ml víno	6	124,00
	11	83188 415 ml burgund	6	124,00
	12	90555 530 ml voda	6	124,00
	13	106106 640 ml bordeaux	6	124,00
	14	95955 750 ml víno	6	124,00

\* flétna s bublinkovým efektem





ZWIESEL  
GLAS

TRITAN® GLASS  
PROTECT



NA  
OBJEDNÁVKU

## DIVA

Diva, vysoce kvalitní řada, kombinuje klasické a moderní. Tvarované štíhlé stonky dávají zvláštní kouzlo jemně zakřivenému kalíšku.

	číslo	popis	balení	Kč/ks
1	83160	219 ml sekt flétna *	6	169,00
2	83159	302 ml víno	6	152,00
3	92532	480 ml burgund	6	166,00
4	83158	613 ml voda	6	166,00
5	83162	800 ml bordeaux	6	174,00
6	83163	839 ml burgund	6	174,00

\* flétna s bublinkovým efektem

Tritan® protect

- mimořádná odolnost proti rozbití v myčkách
- zvýšená užitná pevnost a pružnost skloviny
- nepoškrabatelné se zářivým diamantovým leskem



ZWIESEL  
GLAS

TRITAN® GLASS  
PROTECT

NA  
OBJEDNÁVKU

## PURE

Pure se dostává až k samotnému srdci radosti. Sklenice, odlivky a vybrané příslušenství pro hostitele nejvyšší třídy. Sklenice Pure zdůrazní aroma vína a podtrhnou jeho bouquet.

	číslo	popis	balení	Kč/ks
7	101796	215 ml sekt flétna *	6	138,00
8	101799	297 ml sekt flétna *	6	151,00
9	101795	300 ml riesling	6	138,00
10	116804	365 ml martini	6	163,00
11	101793	408 ml sauvignon	6	151,00
12	110934	451 ml voda	6	145,00
13	101803	465 ml beaujolais	6	151,00
14	101794	550 ml cabernet	6	151,00
15	116805	626 ml brandy	6	151,00
16	101801	680 ml bordeaux	6	151,00
17	101802	700 ml burgund	6	151,00

\* flétna s bublinkovým efektem



## ISTANBUL

	číslo	popis	balení	Kč/ks
1	135925	185 ml juice	12	11,90
2	135926	250 ml whisky	12	15,00
3	135927	290 ml long drink	12	13,00

	číslo	popis	balení	Kč/ks
4	72854	290 ml cejch 0,2 l	12	22,90
5	135928	380 ml long drink	12	18,00



## INA

	číslo	popis	balení	Kč/ks
6	72018	256 ml whisky	6	12,50
7	72017	341 ml long drink	6	17,50
8	72016	313 ml hi ball	6	15,60



## CUBE

	číslo	popis	balení	Kč/ks
9	177038	340 ml whisky	6	42,00
10	177039	420 ml long drink	6	49,00



## HARLEY

	číslo	popis	balení	Kč/ks
11	172829	160 ml juice	6	8,90
12	72013	270 ml whisky	6	13,50
13	72012	370 ml long drink	6	15,90



## TIMELESS

	číslo	popis	balení	Kč/ks
14	173484	60 ml	12	28,00
15	155101	345 ml whisky	12	48,00
16	155102	295 ml long drink	12	43,00
17	156629	450 ml long drink	12	53,00



## CASABLANCA / MAROCCO

	číslo	popis	balení	Kč/ks
1	109880	205 ml voda	12	<b>18,00</b>
2	109877	270 ml whisky	12	<b>20,00</b>
3	109878	295 ml long drink	12	<b>22,00</b>
4	109879	365 ml long drink	12	<b>24,00</b>

	číslo	popis	balení	Kč/ks
5	72843	415 ml long drink	12	<b>27,00</b>
6	155103	475 ml long drink	12	<b>29,00</b>
7	177572	625 ml long drink	12	<b>54,00</b>

Štosovatelné.



## NEXT / NORVÉGE

	číslo	popis	balení	Kč/ks
8	144472	165 ml NEXT	12	<b>16,00</b>
9	144473	200 ml NEXT	12	<b>16,90</b>
10	114134	250 ml NORVÉGE	6	<b>31,90</b>



## CITY

	číslo	popis	balení	Kč/ks
11	141545	250 ml voda	12	<b>13,00</b>
12	141543	340 ml long drink	12	<b>16,00</b>
13	141544	350 ml whisky	12	<b>16,00</b>



## ALLEGRA

	číslo	popis	balení	Kč/ks
14	141542	425 ml voda	6	<b>29,00</b>
15	141541	470 ml long drink	6	<b>32,00</b>



## NEW YORK

	číslo	popis	balení	Kč/ks
1	159657	57 ml shot glass	6	45,00
2	159654	290 ml voda	6	50,00
3	159655	320 ml whisky	6	50,00
4	159656	350 ml long drink	6	50,00



## STANDA

	číslo	popis	balení	Kč/ks
5	72021	200 ml voda	6	11,90



## COSY MOMENTS

	číslo	popis	balení	Kč/ks
6	173535	340 ml whisky	6	36,00
7	173534	360 ml long drink	6	36,00



## VALUE

	číslo	popis	balení	Kč/ks
8	173508	275 ml	6	13,00
9	173509	300 ml	4	22,00



## DIAMOND

	číslo	popis	balení	Kč/ks
10	173510	300 ml whisky	6	25,00
11	173511	470 ml long drink	6	37,00





### PICARDIE

Sklenice z trzeleného skla.

	číslo	popis	balení	Kč/ks
1	164820	90 ml shot glass	6	17,90
2	164821	220 ml voda	6	28,80
3	164822	250 ml whisky	6	31,40
4	164823	310 ml voda	6	38,80
5	164824	360 ml long drink	6	43,20
6	164825	500 ml long drink	6	51,00



### MANHATTAN

Sklenice z trzeleného skla.

	číslo	popis	balení	Kč/ks
7	164818	305 ml long drink	6	46,20
8	164819	310 ml whisky	6	41,50

onís

NOVÉ



## TARQ

	číslo	popis	balení	Kč/ks
1	177124	260 ml rocks	12	46,00
2	177125	345 ml highball	12	49,00
3	177123	350 ml DOF	12	49,00



onís

NOVÉ



## NEW ERA

	číslo	popis	balení	Kč/ks
4	177113	260 ml rocks	12	58,00
5	177111	350 ml DOF	12	64,00
6	177112	350 ml highball	12	64,00
7	177114	470 ml cooler	12	68,00

onís

NOVÉ



## EVEREST

	číslo	popis	balení	Kč/ks
8	177105	230 ml rocks	12	48,00
9	177106	265 ml rocks	12	48,00
10	177107	355 ml beverage	12	60,00



onís

NOVÉ



## HOBSTAR

	číslo	popis	balení	Kč/ks
11	177109	355 ml DOF	6	80,00
12	177108	355 ml highball	6	88,00
13	177110	470 ml cooler	6	88,00



## TÜBINGER

	číslo	popis	balení	Kč/ks
1	157254	0,3 l cejch	6	50,00
	157255	0,4 l cejch	6	53,00
	157256	0,5 l cejch	6	57,00



## ROBBY / DONAU

	číslo	popis	balení	Kč/ks
	175120	0,3 l cejch	6	39,00
2	175119	0,5 l cejch	6	47,00



## Pivní tácek

Porcelánový, řada Benedikt

	číslo	popis	balení	Kč/ks
3	70609	Ø 12 cm	6	43,00



## ISAR

	číslo	popis	balení	Kč/ks
4	175121	1 l cejch / Tuplák	1	75,00



## Pivní pohár

	číslo	popis	balení	Kč/ks
5	159653	390 ml	6	52,00



## Pivní poháry

	číslo	popis	balení	Kč/ks
	110662	0,2 l cejch KLASIK/ WILLY	12	21,90
	73165	0,3 l cejch KLASIK/ WILLY	12	24,00
6	132344	0,5 l cejch KLASIK/ WILLY	12	26,00





1

**IRISH COFFEE**

	číslo	popis	balení	Kč/ks
1	134445	225 ml	12	44,00



2

**COLOMBIAN**

	číslo	popis	balení	Kč/ks
2	135929	275 ml	12	46,00



7

**Sklenice ke kávě**

	číslo	popis	balení	Kč/ks
7	140206	90 ml voda SIDE	12	15,00



4

5

**Hrněk s podšálkem**

	číslo	popis	balení	Kč/ks
4	140101	250 ml hrněk skleněný	12	23,00
5	140102	podšálek skleněný	12	11,00



6

**TRIBECA hrněk s podšálkem**

	číslo	popis	balení	Kč/ks
6	157412	400 ml	2	74,00



7

**Čajová konvička**

Varné sklo, nerezový filtr.

	číslo	popis	balení	Kč/ks
7	177726	konvička 0,8 l	1	206,00



### Zmrzlinka ARCTIC

	číslo	popis	balení	Kč/ks
1	136757	295 ml	6	45,00



### Zmrzlinka MANOLYA

	číslo	popis	balení	Kč/ks
2	136752	300 ml	6	51,00



### Zmrzlinka

	číslo	popis	balení	Kč/ks
3	136754	150 ml VERA	6	33,00
4	136753	170 ml CANADA	6	33,00



### Zmrzlinka DIAMOND

	číslo	popis	balení	Kč/ks
5	173482	280 ml	2	33,00



### Zmrzlinka BANANA SPLIT

	číslo	popis	balení	Kč/ks
6	136756	200 ml	6	28,00



### Zmrzlinka ICEVILLE

	číslo	popis	balení	Kč/ks
7	136755	265 ml	6	30,00

**Vázy**

	číslo	popis	Kč/ks
1	159382	FLORA, cylindrická, 26 cm, čirá	67,00
2	159383	BOTANICA, 26 cm, čirá	75,00

**NOVÉ****Džbán**

S plastovým víčkem a držadlem.

	číslo	popis	Kč/ks
3	177728	1,5 l, kouřový	77,00

**Džbány BISTRO**

	číslo	popis	Kč/ks
	73274	0,25 l	32,00
	73275	0,50 l	41,00
4	73276	1,00 l	68,90
	139397	1,80 l	86,00

**Džbán BOLERO**

	číslo	popis	Kč/ks
5	140099	1,35 l	82,00

**Džbán NIAGARA**

	číslo	popis	Kč/ks
6	140100	2,5 l	133,00

**Džbány KLASIK**

	číslo	popis	Kč/ks
	127038	0,50 l	105,00
7	127039	1,00 l	120,00
	127040	1,50 l	146,00



### Karafy BACCHUS

	číslo	popis	Kč/ks
1	73280	0,25 l	32,00
2	73281	0,50 l	40,00
3	73282	1,00 l	49,00



### Karafy CARAFON

	číslo	popis	Kč/ks
4	152980	0,5 l	64,00
5	152981	1,0 l	89,00



### Karafy PURITY

	číslo	popis	Kč/ks
6	159689	0,50 l	75,00
7	159690	0,75 l	114,00
8	159691	1,00 l	122,00



### Dekantační karafa WEINLAND

	číslo	popis	Kč/ks
9	163284	0,75 l	386,00



### Dekantační karafa DIVA

	číslo	popis	Kč/ks
10	83164	1,00 l	1 188,00



NA  
OBJEDNÁVKU

**WECK**

Na domácí limonády.

číslo	popis	Kč/ks
1	152486 sklenice 0,53 l	29,50
2	156382 sklenice 1 l	47,50
3	152488 víčko skleněné pr. 60 mm	13,20
4	152487 gumička na sklenici pr. 60 mm	3,00
5	152489 spona kovová na sklenici	6,30

**Zásobník KILNER s kohoutkem**

Na nápoje.

číslo	popis	Kč/ks
6	155194 zásobník 5 l	1 199,00

**Zásobník SUMMER s kohoutkem**

Na nápoje.

číslo	popis	Kč/ks
7	175388 zásobník 7 l	350,00
8	175389 náhradní kohoutek a těsnění	39,00

**Odkapávací miska**NA  
OBJEDNÁVKU

číslo	popis	Kč/ks
9	159436 pr. 9,5 cm, bílá	170,00
10	159437 pr. 9,5 cm, černá	170,00



on's





## BAROVÉ VYBAVENÍ

Barové sklo	103-105
Panáky	105
Plastové odlivky	106
Barové poháry, shakery, boxy	107
Barové náčiní	108
Dávkovače, nalévátka	109
Nože, prkénko	110
Otvíráky	111
Chladiče, ledák	112
Podnosy	113
Odšťavňovače, lisy a mixéry	114 - 115



### Barové sklenice

	číslo	popis	balení	Kč/ks
1	159672	ACAPULCO 480 ml koktejl	6	77,00
2	159673	Martini 240 ml	6	70,00



### Barové sklenice

	číslo	popis	balení	Kč/ks
3	136636	ENOTECA 230 ml	6	48,00
4	135932	CAPRI 305 ml	12	30,00



### Barové sklenice

	číslo	popis	balení	Kč/ks
6	134446	320 ml	12	25,00
5	135931	HOLIDAY 470 ml	12	40,00



### Barové sklenice ELYSIA

	číslo	popis	balení	Kč/ks
7	173473	220 ml martini	12	69,00
8	173474	260 ml miska na sekt / cocktail	12	65,00

**onís**

**NOVÉ**



### Barové sklenice SPECIALS

	číslo	popis	balení	Kč/ks
9	177115	240 ml coupe	6	63,00
10	177116	650 ml Gin&Tonic, v. 19 cm	6	67,00
11	177117	650 ml Gin&Tonic, v. 23 cm	6	67,00





onís

NOVÉ



## Barové sklenice SPKSY

	číslo	popis	balení	Kč/ks
	1	177118 140 ml Nick&Nora	6	74,00
	2	177119 185 ml martini	6	74,00
	3	177122 180 ml champagne	6	74,00
	4	177121 235 ml coupe	6	74,00
	5	177120 250 ml Fizz coupe	6	74,00



onís

NOVÉ



## Barové sklenice BESPOKE

	číslo	popis	balení	Kč/ks
	6	177101 155 ml Nick&Nora	6	104,00
	7	177102 190 ml martini	6	104,00
	8	177103 120 ml coupe	6	104,00
	9	177104 280 ml coupe	6	112,00





## Pivní pohár

	číslo	popis	balení	Kč/ks
1	159653	390 ml	6	58,00



## TIMELESS

	číslo	popis	balení	Kč/ks
2	173484	60 ml	12	28,00
3	155101	345 ml whisky	12	48,00
4	155102	295 ml long drink	12	43,00
5	156629	450 ml long drink	12	53,00



## ELYSIA

	číslo	popis	balení	Kč/ks
6	173479	60 ml	12	29,00
7	173475	355 ml whisky	12	48,00
8	173476	280 ml long drink	12	43,00
9	173477	445 ml long drink	12	53,00
10	173478	235 ml miska pr. 90 mm, v. 57 mm	12	43,00

**NOVÉ**

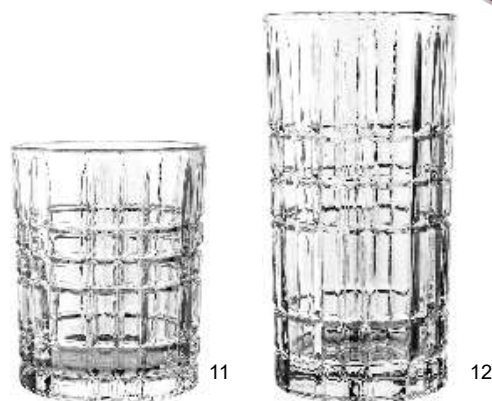

## CUBE

	číslo	popis	balení	Kč/ks
11	177038	340 ml whisky	6	42,00
12	177039	420 ml long drink	6	49,00

**onís**

**NOVÉ**



## TARQ

	číslo	popis	balení	Kč/ks
13	177124	260 ml rocks	12	46,00
14	177125	345 ml highball	12	49,00
15	177123	350 ml DOF	12	49,00

**onís**

**NOVÉ**



## NEW ERA

	číslo	popis	balení	Kč/ks
16	177113	260 ml rocks	12	58,00
17	177111	350 ml DOF	12	64,00
18	177112	350 ml highball	12	64,00
19	177114	470 ml cooler	12	68,00

onís

NOVÉ



**EVEREST**

	číslo	popis	balení	Kč/ks
1	177105	230 ml rocks	12	48,00
2	177106	265 ml rocks	12	48,00
3	177107	355 ml beverage	12	60,00

onís

NOVÉ



**HOBSTAR**

	číslo	popis	balení	Kč/ks
4	177109	355 ml DOF	6	80,00
5	177108	355 ml highball	6	88,00
6	177110	470 ml cooler	6	88,00



**Odlivka s cejchem Light / Classico**

	číslo	popis	balení	Kč/ks
7	167807	0,1 l cejch	12	23,00



**Panáky**

	číslo	popis	balení	Kč/ks
8	72844	ISLANDE BISTRO s uchem 55 ml	12	38,00
9	173484	TIMELESS 60 ml	12	29,00
10	173479	ELYSIA 60 ml	12	28,00
11	173802	Grande 110 ml orientační rysky 2cl + 4cl	6	26,00

NOVÉ



**Panáky**

	číslo	popis	balení	Kč/ks
11	72845	SIDE 60 ml	12	14,00
12	136772	SIDE 60 ml 2 + 4 cl cejch	12	16,00
13	135933	BOSTON SHOT 60 ml	12	16,00
14	175861	CHEERIO 60 ml 2cl + 4cl cejch	6	20,50



**Panáky s cejchem**

	číslo	popis	balení	Kč/ks
15	130518	lis 0,02 l cejch	1	27,80
16	130519	lis 0,04 l cejch	1	30,60
17	130520	lis 0,05 l cejch	1	33,30



NA  
OBJEDNÁVKU

### Plastové odlivky

	číslo	popis	Kč/ks
1	162988	300 ml průhledná	89,00
2	162989	300 ml modrá	91,00



Plastové odlivky jsou dostupné i ve velikostech 150 ml a 500 ml.



NA  
OBJEDNÁVKU

### Plastové kalíšky a odlivka

	číslo	popis	Kč/ks
3	161527	150 ml sekt	49,00
4	161528	250 ml víno	54,00
5	161526	300 ml universal	80,00
6	161525	500 ml universal	71,00



NA  
OBJEDNÁVKU

### Odlivka z polykarbonátu

	číslo	popis	Kč/ks
7	161529	200 ml	43,00



### Plastové vratné kelímky

	číslo	popis	balení	Kč/bal.
8	166885	2 cl / 4 cl	50	34,80
	166886	0,2 l	40	90,40
9	166887	0,3 l	25	91,40
	166888	0,4 l	50	205,10
10	166889	0,5 l	30	170,40



### Plastové vratné kelímky

	číslo	popis	balení	Kč/bal.
11	166890	longdrink 2/4 cl / 0,3 l	10	39,30
12	166891	koktejl 0,3 l	30	139,90



Možnost objednání žetonů. Informujte se u našich pracovníků.



### Hrnek Moscow Mule

nerezovo / měděný

NA  
OBJEDNÁVKU

	číslo	popis	Kč/ks
1	162986	450 ml, Moscow Mule	249,00
2	157521	500 ml, Moscow Mule	249,00
3	162387	350 ml, Julep Mug	272,00



### Pohár Ananas

nerezovo / měděný

NA  
OBJEDNÁVKU

	číslo	popis	Kč/ks
4	162758	500 ml, Ananas	486,00



NA  
OBJEDNÁVKU

č. 155379

### Shakery

	číslo	popis	Kč/ks
5	155379	Boston 2dílný - skleněný díl 0,4 l, nerezovo / měděný díl 0,7 l	325,00
6	134717	Boston 0,54 l nerez spodní díl	10 9,00
	96825	Boston 0,75 l nerez spodní díl	81,00
	134718	Boston 0,85 l nerez spodní díl	114,00
7	96827	Boston 0,5 l sklo vrchní díl pro 96825 a 134718	80,00
8	91797	shaker 3dílný nerez 0,75 l	277,00
	96829	shaker 3dílný nerez 0,5 l	293,00
9	72852	shaker skleněný	209,00



10

### Zátka na sekt

	číslo	popis	Kč/ks
10	176110	zátka na sekt nerezová	84,00



12



13

### Box na ingredience

	číslo	popis	Kč/ks
12	114678	4dílný 30,5x14,5 x9 cm	427,00
13	114680	6dílný 45,5x14,5x9 cm	686,00



11

### Lahev Storen Pourer

	číslo	popis	Kč/ks
11	123013	lahev Storen Pourer 1 l	102,00



### Lis na citrusy

Barový, pákový, v leštěném provedení

	číslo	popis	Kč/ks
1	114677	60 cm	1 874,00



### Drťítko

	číslo	popis	Kč/ks
3	70844	drťítko na caipirihu	67,00



### Lopatka na led

	číslo	popis	Kč/ks
9	95548	lopatka na led 24 cm	60,00



### Kleště na led

Nerez

	číslo	popis	Kč/ks
10	110290	18 cm na led	24,00



### Lis na plátek citrusu

Leštěná nerezová ocel 18/10

	číslo	popis	Kč/ks
2	75621	7,5 x 7 cm	28,00



### Barové lžičky / vidličky

	číslo	popis	Kč/ks
4	70855	lžička vlnitá, 28 cm	45,00
5	149271	lžička, 27 cm	31,00
6	70856	lžička dlouhá - ovál, 30 cm	61,00
7	149272	lžička / vidlička barová 25 cm	26,00
8	149273	lžička / vidlička barová 30 cm	45,00



### Mlýnek na led

Chromový, včetně plastové lopatky na led.

	číslo	popis	Kč/ks
11	114488	mlýnek 27x16x14 cm	1 044,00



**Dávkovač**

	číslo	popis	Kč/ks
1	70857	2 cl černý TSB	247,00
2	70858	4 cl černý TSB	247,00
3	70859	5 cl černý TSB	247,00



**Stojan**

	číslo	popis	Kč/ks
4	70837	stojan na lahve regálový stříbrný	220,00

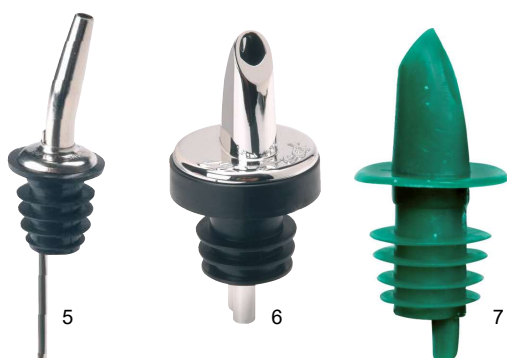

**Nalévátka**

	číslo	popis	balení	Kč/ks
5	70846	nalévátko zúžené	12	25,00
6	70852	plast černostříbrná	12	19,90
	134716	plast průhledná	12	6,00
	70850	plast bílá	12	6,00
	134715	plast oranžová	12	6,00
	70848	plast červená	12	6,00
	70849	plast modrá	12	6,00
7	70847	plast zelená	12	6,00
	70851	plast žlutá	12	6,00
	73562	plast černá	12	6,00



**Odměrka na alkohol**

Nerez 18/8

	číslo	popis	Kč/ks
8	139888	odměrka 20 + 40 ml	45,00
	139889	odměrka 25 + 50 ml	46,00



**Koktejlové ubrousky**

2-vrstvé

	číslo	popis	balení	Kč/bal.
9	126433	24 x 24 cm bílé	250	47,00
	126440	24 x 24 cm béžové	250	84,80
	126435	24 x 24 cm tmavě modré	250	84,80
	126439	24 x 24 cm bordó	250	84,80
	126438	24 x 24 cm tmavě zelené	250	84,80



## Popelníky

	číslo	popis	balení	Kč/ks
1	135936	72 mm čirý skleněný	24	17,00
2	72015	108 mm čirý skleněný	6	23,00
2	110030	145 mm čirý skleněný	1	52,00
3	131472	145 mm bílý opálové sklo	1	15,00
4	139882	3 výřezy, pr. 130 mm, kulatý, nerezový	1	91,00

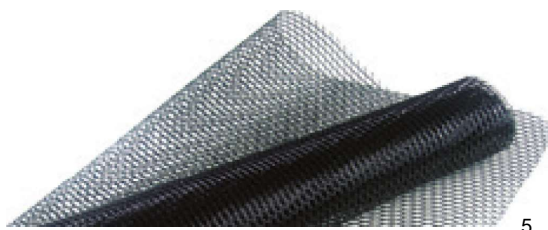

## Podložky pultové

	číslo	popis	Kč/ks
5	70854	role 60 cm / 3 m černá	416,00
6	70840	pás 60 x 8 cm černá	215,00



## Souprava barová

Nerezová, obsahuje barové sítko, nůž, kleště na led a otvírák

	číslo	popis	Kč/ks
7	101621	souprava 5-dílná	507,00



## Sítko barové

Nerez

	číslo	popis	Kč/ks
8	96847	se dvěma úchyty	42,00



## Barmanské nože

	číslo	popis	Kč/ks
9	70841	nůž s vidličkou malý	81,00
10	138419	nůž s vidličkou	130,00



## Prkénko

Plast

	číslo	popis	Kč/ks
11	110582	25x15x1 cm bílé	74,00





1

### Otvírák PET lahví

	číslo	popis	Kč/ks
1	71124	otvírák PET lahví	28,00



2

### Vývrtka

	číslo	popis	Kč/ks
2	93554	vývrtka	90,00



3

4

5

6

7

### Otvíráky na lahve

	číslo	popis	Kč/ks
3	114064	otvírák Trion	94,00
4	71767	otvírák na lahve korunkový	16,40
5	134735	otvírák na lahve 80 mm	11,00
6	134734	otvírák nástěnný	39,00
7	134733	otvírák plochý	25,00



8

9

### Otvíráky na víno

	číslo	popis	Kč/ks
8	176112	otvírák na víno 170 mm	96,00
9	110540	otvírák na víno 195 mm Luxus	266,00



NOVÉ

10

11

12

13

### Číšnické otvíráky

	číslo	popis	Kč/ks
10	176111	otvírák 110 mm	40,00
11	132482	otvírák 120 mm	79,00
12	70919	otvírák 130 mm	105,00
13	144268	otvírák 120 mm, dvoufázový	110,00





1

## Ledák

	číslo	popis	Kč/ks
1	114679	ledák 2 l, plus kleště	398,00



2



3

## Chladič na víno

	číslo	popis	Kč/ks
2	70770	na víno, akryl	176,00
3	70763	na víno 1,9 l, pr. 12 cm, nerez	343,00



4



5



6

## Chladič na sekt - mini

	číslo	popis	Kč/ks
4	134732	na sekt s úchyty 1,5 l	111,00
5	134731	na sekt s rýhou a úchyty 1,5 l	141,00

## Chladič na sekt

	číslo	popis	Kč/ks
6	71947	na sekt 21 x 22 cm, nerez	310,00



7

## Chladič mísa

Davis cup, nerez

	číslo	popis	Kč/ks
7	96218	na sekt, pr. 34 cm	1 043,00



8

## Vana na lahve

Pozinkovaná, s plastovou vložkou.

	číslo	popis	Kč/ks
8	162987	vana na lahve 18 l, 50 x 32 cm	764,00

NA  
OBJEDNÁVKU



1

### Podnos na kávu

Oválný - servírovací, nerez

	číslo	rozměr	Kč/ks
1	70759	19x15 cm	69,00
	70760	26,5x19 cm	99,00
	70761	29x22 cm	115,00



2

### Protiskluzový podnos

Tvrzený plast, odolný proti poškození, hnědý.  
Podnos není vhodný do myček nádobí.

	číslo	rozměr	Kč/ks
2	123719	pr. 27,5 cm	99,00
	123720	pr. 35,6 cm	110,00



3

### Protiskluzový podnos pивní

Tvrzený plast, odolný proti poškození, hnědý.  
Podnos není vhodný do myček nádobí.

	číslo	rozměr	Kč/ks
3	131773	pr. 32 cm	90,00



4

### Podnos protiskluzový pивní MIDAS

Laminát, barva Walnut.

Podnos není vhodný do myček nádobí.

	číslo	rozměr	Kč/ks
4	111055	pr. 32 cm	284,00
	111054	pr. 36 cm	346,00



1

### Lis na citrusy N10C

Chromová báze a chromovaný vršek. Stolní elektrický lis s bezpečnostním víkem a přítlačnou pákou. Vhodné do barů, restaurací, hotelů, kaváren, nemocnic apod., k lisování citronů, pomerančů a grapefruitů. Snadné čištění. Tichý chod motoru. Ochrana před přehřátím motoru. Výkon 30 l / hod. Rychlost 1500 ot/min, váha 10 kg.

	číslo	rozměr	příkon	Kč/ks
1	123831	200x300x380 mm	230 W / 230 V	16 400,00



Sage

2

### Lis na citrusy 800CP

Nerezové provedení, odnímatelné části lze mýt v myčce. Bezpečnostní systém pro spuštění. Patentované sklopné rameno. Regulovatelné množství dužiny (2 x síto). Vyroben z lité nerezové oceli.

	číslo	rozměr	příkon	Kč/ks
2	158016	450x250x200 mm	110 W / 230 V	5 999,00



Sage

3

### Odšťavňovač BJE430

Maximální výtěžnost šťávy. Unikátní široký plnicí otvor. 2 rychlosti (High/Low). Všechny odnímatelné části je možné mýt v myčce nádobí.

	číslo	rozměr	příkon	Kč/ks
3	177255	450x270x370 mm	1250 W	4 254,00



Sage

4

### Mixér barový SBL620

Nastavení 5 rychlostí + PULSE, nádoba 1,5 l na mixování z Tritanu™. Nožový systém Kinetix. LCD displej. Široké sekací nože pro drcení ledu.

	číslo	rozměr	příkon	Kč/ks
4	163538	440x200x220 mm	1300 W / 230V	6 189,00



Hamilton Beach  
COMMERCIALNA  
OBJEDNÁVKU**Mixer barový HBB 908**

Vysoce výkonný mixér s minimální spotřebou, který splní všechny požadavky profesionálních provozů. Dvourychlostní zátěžový motor. Tvrzená polykarbonátová nádoba o obsahu 1,25 l. Nerezové nože zajistí perfektní rozmixování nápojů, bez zbytečně velkých kusů ledu a ovoce. Plastové, snadno vyměnitelné unášče. Vhodné pro výrobu maximálně 24 nápojů za den.

	Číslo	výkon	otáčky/min	Kč/ks
1	119288	400 W / ½ HP	11500 a 18250	7 500,00



1

Hamilton Beach  
COMMERCIALNA  
OBJEDNÁVKU**Mixer barový RIO HBB255-CE**

Vysoce výkonný mixér s WAVE-ACTION nádobou, která vrací ingredience zpět k nerezovým nožům, umožňuje rychlé a precizní rozdrobení ledu. Senzor uzavření nádoby, trojitě těsnění víčka, jednoduché ovládání rychlostí a funkce pulse pro snadnou obsluhu, odolný nerezový unášec, gumové nožky. Plastová nádoba 1,4 l bez obsahu BPA, ergonomické madlo.

	Číslo	výkon	Kč/ks
2	172915	1 200 W	11 286,00



2

Hamilton Beach  
COMMERCIALNA  
OBJEDNÁVKU**Mixer barový HBH 650 Tempest**

Profesionální barový a kuchyňský mixér se zátěžovým tichým motorem. Možnost nastavení 9 programů s automatickým vypnutím. Otáčky motoru jsou pomocí senzoru speciálně naprogramovány pro dokonalé promixování ledových nápojů, zmrzlin nebo jídla. Snížené otáčky na začátku cyklu umožňují perfektní promíchání ingrediencí, zvýšené otáčky na konci cyklu zajistí dokonalé rozsekání ledu a ovoce. Průhledná, tvrzená polykarbonátová nádoba o obsahu 1,9 l má speciální nerezové nože a je spojena se základnou kovovými unášeci. Vhodné pro výrobu 50 a více nápojů za den.

	číslo	výkon	otáčky/min	Kč/ks
3	119292	1000 W / 3 HP	5000 - 15000	32 036,00



3

**APS**<sup>®</sup>



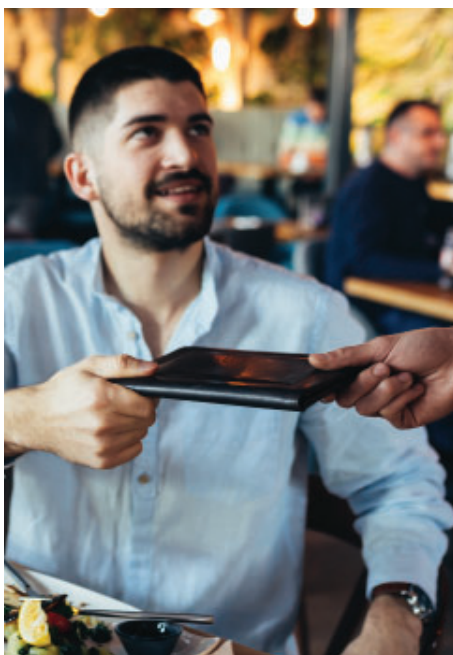

## RESTAURAČNÍ VYBAVENÍ

Zásobníky a džbány na džus	118
Snídaňové stojany, etažéry, chladící podnosy	119 - 120
Melaminové podnosy, bufetové doplňky	121 - 122
Chafingy	123 - 124
Polévkové hrnce a termosky	125
Láhve na šlehačku	126
Nerezové podnosy	127 - 128
Plastové a granitové podnosy	129 - 130
Košíky na pečivo, držáky novin	131 - 133
Menážky, mlýnky, cukřenky, omáčníky, mlékovky, popelník	134 - 136
Jídelní lístky, stojánky	137
Účtenky, desky na účtenky, kasírky	138
Prostírání	139
Svíčky, svícny	140
Popisovací tabulky	141 - 142
Nabídkové tabule, popisovače	143 - 144
Párty nábytek	145
Kartáče a myčky na sklenice	146



### Zásobník na džus TOP FRESH

Nerez 18/8, plast, 2 x chladicí vložka.  
Zásobníky lze mýt v myčce nádobí.

NA  
OBJEDNÁVKU

	číslo	rozměr	objem	Kč/ks
1	100856	21x32x43 cm	4 l	5 262,00
2	101031	23x35x52 cm	6 l	7 427,00



### Zásobník na džus INOX STAR

Nerez, plast, chlazení pomocí drceného ledu.  
Zásobníky lze mýt v myčce nádobí.

NA  
OBJEDNÁVKU

	číslo	rozměr	objem	Kč/ks
3	101049	36x26x55 cm	8 l	4 032,00



### Džbán na džus

Polykarbonát.

NA  
OBJEDNÁVKU

	číslo	popis	objem	Kč/ks
4	153191	džbán	1,5 l	221,00



### Džbán na džus

Tvrzený plast.

NA  
OBJEDNÁVKU

	číslo	popis	objem	Kč/ks
5	94487	džbán *	2 l	509,00
6	96572	džbán	3 l	628,00

\* č.94487 položka skladem



### Konvice na mléko TOP FRESH

Nerez 18/8, 1 x chladicí vložka.

NA  
OBJEDNÁVKU

	číslo	rozměr	objem	Kč/ks
7	120246	21x32x39 cm	3 l	6 790,00
8	96775	23x35x52 cm	5 l	10 822,00





**Bufetový stojan Sunday**  
7dílný

NA  
OBJEDNÁVKU

číslo	popis	Kč/ks
1	131107 3 misky, pr. 23 cm	2 886,00



**Miska Float**  
Melamin

NA  
OBJEDNÁVKU

číslo	popis	Kč/ks
2	143915 miska 19x19x9,5 cm, bílá, bez víka a lžičce	348,00
3	143916 miska 19x19x9,5 cm, černá	348,00



**Držák na misky Mini**  
Pro 36 kusů misek.

NA  
OBJEDNÁVKU

číslo	popis	Kč/ks
1	130085 pro misky pr. 6 cm	1 040,00



**Miska Casual Maxi**  
Melamin

NA  
OBJEDNÁVKU

číslo	popis	Kč/ks
2	141416 pr. 14 cm, bílá	104,00
3	139413 pr. 14 cm, černá	104,00
4	134901 pr. 23 cm, bílá	249,00
5	139414 pr. 23 cm, černá	249,00

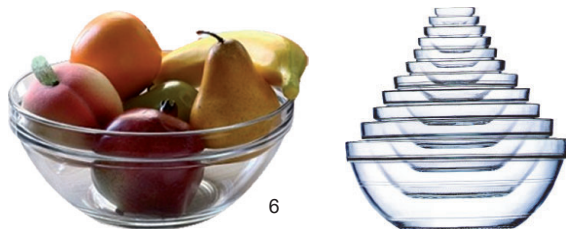

**Mísa CHEF'S**

číslo	popis	balení	Kč/ks
	135934 60 mm	24	14,00
	109849 70 mm	6	18,00
	135935 90 mm	24	16,00
	109851 100 mm	6	17,00
	109852 120 mm	6	21,00
	109853 140 mm	6	26,00
	109854 170 mm	6	47,00
	109855 200 mm	6	65,00
	109856 230 mm	1	78,00
6	109857 260 mm	1	116,00
	109858 290 mm	1	163,00



**Mísa ISABELLE**

číslo	popis	balení	Kč/ks
7	72014 127 mm	6	11,00



1

NA  
OBJEDNÁVKU

### Nádoba na cereálie

S víčkem

číslo	popis	Kč/ks
1	130847 objem 1,5 l, výška 28 cm	573,00



2

NA  
OBJEDNÁVKU

### Cereální pult

4-dílný

číslo	popis	Kč/ks
2	125752 stojan výška 4 cm, 3 džbány	2 292,00



3

### Etažér

Nerez, 3 patra

číslo	popis	Kč/ks
3	70762 pr. 50/40/30 cm, výška 49 cm	1 645,00



5

4

NA  
OBJEDNÁVKU

### Chladicí podnos Top Fresh

4-dílný, dřevěný podnos s plastovou miskou, 2x chladicí vložka, nerezový podnos GN1/1.

číslo	popis	Kč/ks
4	153354 podnos 60x41 cm, výška 5 cm	4 010,00
5	97547 poklop GN1/1, 53,5x32,5 cm, výška 19 cm, plast	1 316,00



7



6

NA  
OBJEDNÁVKU

### Podnos chladicí Top Fresh

3-dílný, dřevěný s plastovou miskou, chladicí vložka, nerezový podnos pr. 38 cm.

číslo	popis	Kč/ks
6	156183 podnos pr. 48 cm, výška 6 cm	4 010,00
7	72770 poklop pr. 38 cm, výška 20 cm, plast	509,00



1

### Podnos Slate

Melamin, barva černá břidlice

NA  
OBJEDNÁVKU

	číslo	popis	Kč/ks
1	139820	GN 1/1, 53 x 32,5 cm	<b>1 002,00</b>
	139821	GN 1/2, 32,5 x 26,5 cm	<b>530,00</b>



2

### Podnos

Břidlice

NA  
OBJEDNÁVKU

	číslo	popis	Kč/ks
	140916	GN 1/3, 32,5 x 17,6 cm, tl. 6-9 mm	<b>115,00</b>
2	138551	GN 1/2, 32,5 x 26,5 cm, tl. 6-9 mm	<b>187,00</b>

### Podnos PURE

Melamin

NA  
OBJEDNÁVKU

	číslo	popis	rozměr	Kč/ks
3	121912	GN 1/1 bílý	53x32,5 cm	<b>891,00</b>
	144319	GN 1/1 černý	53x32,5 cm	<b>891,00</b>
	139815	GN 1/2 bílý	32,5x26,5 cm	<b>480,00</b>
	137532	GN 1/2 černý	32,5x26,5 cm	<b>467,00</b>
	125738	GN 1/3 bílý	32,5x17,6 cm	<b>361,00</b>
	149047	GN 1/3 černý	32,5x17,6 cm	<b>361,00</b>



3

	číslo	popis	rozměr	Kč/ks
	142968	GN 1/4 bílý	26,5x16,2 cm	<b>263,00</b>
	145453	GN 1/4 černý	26,5x16,2 cm	<b>263,00</b>
	139816	GN 2/4 bílý	53x16,2 cm	<b>530,00</b>
	144320	GN 2/4 černý	53x16,2 cm	<b>509,00</b>



4

### Miska Pure Color

Melamin

NA  
OBJEDNÁVKU

	číslo	popis	Kč/ks
	125421	9x9 cm, bílá *	<b>89,00</b>
4	136272	2,5x12,5 cm, bílá *	<b>144,00</b>
	144321	19x19 cm, bílá	<b>475,00</b>
	136271	25x25 cm, bílá	<b>779,00</b>

\* č.125421 a č.136272 položky skladem



5



6

### Miska Frida

Melamin

NA  
OBJEDNÁVKU

	číslo	popis	Kč/ks
5	156162	16,5x16,5 cm, bílohnědá	<b>244,00</b>
	158389	16,5x16,5 cm, černohnědá	<b>244,00</b>
	158391	25x25 cm, bílohnědá	<b>454,00</b>
6	158390	25x25 cm, černohnědá	<b>454,00</b>



7

### Miska Pure Color

Melamin

NA  
OBJEDNÁVKU

	číslo	popis	Kč/ks
7	156937	26x10,5 cm, bílá, melaminová	<b>157,00</b>



8

### Miska Pure Color

Nerez

NA  
OBJEDNÁVKU

	číslo	popis	Kč/ks
8	100165	27x11 cm, nerezová	<b>182,00</b>



NA  
OBJEDNÁVKU

### Bufetové koule Moon

Servírovací set, 3 ks melaminové koule, 3 ks dřevěné lžíce

	číslo	popis	Kč/ks
1	170083	0,05 l, pr. 8 cm, šedé + lžíce	721,00
	170084	0,05 l, pr. 8 cm, černé + lžíce	721,00



2



3

NA  
OBJEDNÁVKU

### Bufetová koule Moon

Melaminová koule, víčko

	číslo	popis	Kč/ks
2	170085	0,8 l, pr. 19 cm, šedá + víčko	838,00
3	170086	0,8 l, pr. 19 cm, černá + víčko	838,00



4



5

### Dóza na dressing

Melamin

NA  
OBJEDNÁVKU

	číslo	popis	Kč/ks
4	138622	1 l, pr. 12 cm, výška 21,5 cm, bílá	632,00
5	142619	1 l, pr. 12 cm, výška 21,5 cm, černá	632,00

NOVÉ



6



7

### Kalíšek na vejce

Nerez

	číslo	popis	Kč/ks
6	176415	kalíšek, 5 x 5,3 cm	19,00
7	176416	kalíšek, 10 x 2 cm	59,00



8

### Košíček na vejce

Ratan

NA  
OBJEDNÁVKU

	číslo	rozměr	Kč/ks
8	72739	26x17 cm	446,00



9



### Izolační písek

Hrubý

NA  
OBJEDNÁVKU

	číslo	popis	Kč/ks
9	142041	7 kg	403,00



1

### Chafing dish

Nerez 18/8, GN 1/1 + 2 hořáky, 9 litrů.

číslo	popis	Kč/ks
1	70758 Economic	1 200,00



Doporučujeme rautový ekologický ohřivač JUST HEAT. Více informací na této straně níže.



2

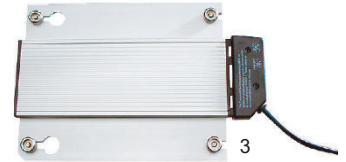

3

### Chafing dish

Nerez 18/8, 9 litrů, otevíření víka o 90°, GN 1/1, lze použít GN až do výše 65 mm, 2 hořáky.

číslo	popis	příkon	Kč/ks
2	159239 Swiss Rolltop		1 999,00
3	72748 plotna ohřivač s termostatem a regulátorem	800 W	3 819,00



4



5



6



7

### Chafing dish "HRNEC"

Hrnc 8 l, vnitřní nádoba 4 l, víko se skleněnou vložkou a automatickou brzdou, vhodný na indukci.

 NA  
OBJEDNÁVKU

číslo	popis	Kč/ks
4	170079 chafing dish, nerezový	5 517,00
5	170080 chafing dish, měděný	6 663,00
6	170081 chafing dish, žlutý	6 663,00
7	170082 chafing dish, červený	6 663,00



8

 NA  
OBJEDNÁVKU

### Stojan na indukci

Indukční varná deska s ovladačem (Ø 24 cm, 900 W), kovový stojan černý, rám z olejevaného ořechového dřeva, rám z nerezové oceli, pro GN 2/3.

číslo	popis	rozměr	Kč/ks
8	177574 stojan, v. 19 cm	32,5 x 35,4 cm	4 753,00

### Doba hoření

 4  
hod

 6  
hod

9

### SVING ohřivač rautový

Rautový ekologický ohřivač na nelihové bázi. Naprosto bezpečný, bez zápachu a kouře. Lze uhasit knot a následně znovu použít. Nabízíme dvě varianty doby hoření.

číslo	popis	doba hoření	Kč/ks
9	165655 ohřivač	4 hodiny	30,00
	165656 ohřivač	6 hodin	32,00



10



11

### Pasta hořlavá

Lihová pasta, hoří bez zápachu a kouře.

číslo	popis	Kč/ks
10	165094 200 g plech	23,90
11	165095 4 kg plastový kbelík	299,00



NA  
OBJEDNÁVKU

### Chafing dish Globe

GN 1/1, 9 litrů, víko nerez/sklo.

číslo	popis	příkon	Kč/ks
1	150628 chafing		13 241,00
2	134262 plotýnka s regulátorem, pr.24 cm	900W	2 949,00
3	134263 rámeček pro indukční plotýnku		412,00

INFO

Možné i s celonerezovým víkem + varinta GN 2/3 a kulatý.

WMF



NA  
OBJEDNÁVKU

### Chafing dish Hot&Fresh Basic

GN 2/3

číslo	popis	Kč/ks
4	139545 chafing, 37x45x19 cm	13 978,00
	168866 GN 2/3-065, porcelánová	1 247,00
5	157790 podstavec pod chafing	5 089,00
6	96545 držák na hořlavou pastu	996,00

INFO

Možné i ve variantě GN 1/1.



WMF

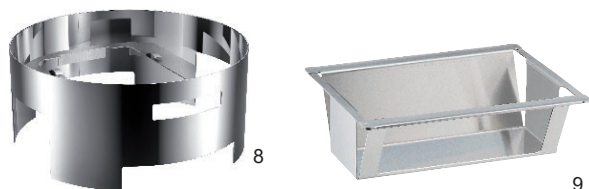

NA  
OBJEDNÁVKU

### Chafing dish Manhattan Hot&Fresh

kulatý

číslo	popis	Kč/ks
7	136927 chafing, pr. 39 cm	13 434,00
	100369 porcelánová vložka, pr. 33 cm, v. 7 cm	1 389,00
	100370 porcelánová vložka dělená, 2 x 1,75 l	1 800,00
8	140630 podstavec pod chafing, kulatý	4 626,00
9	96545 držák na hořlavou pastu	996,00



### Deska indukční vestavná

K chafingům nebo samostatně.

NA  
OBJEDNÁVKU

číslo	rozměr	příkon	Kč/ks
10	148272 35.5x35.5 cm	2000 W	4 456,00



### Polévkový hrnec

Černá povrchová barva. Vyjímatelná nerez vložka. Regulátor teploty. Nerezový poklop. Objem 10 l.

	číslo	průměr / výška	příkon	Kč/ks
1	159234	340/370 mm	400 W / 230 V	1 890,00



### Polévkový hrnec

Nerezové provedení. Vyjímatelná nerez vložka. Regulátor teploty. Nerezový poklop. Objem 10 l.

	číslo	průměr / výška	příkon	Kč/ks
2	159235	340/370 mm	400 W / 230 V	2 640,00



### Mísa na polévku

Nerez

	číslo	popis	Kč/ks
3	105990	pr. 22,5 cm / 2,5 l, bez poklice	538,00
4	110091	poklice na mísu	221,00
5	177732	4,5 l, s poklicí	425,00



### Termoska

Nerez

	číslo	popis	Kč/ks
6	152229	1 l	355,00
7	152230	1,5 l	389,00



### Termoska

Plast

	číslo	popis	Kč/ks
8	144586	Eco 1 l bílá	364,00



### Koš na odpadky stolní

	číslo	popis	Kč/ks
9	70741	pr. 12 cm, výška 18 cm, plastový	127,00
10	125710	pr. 12 cm, výška 11,5 cm, nerezový	149,00



1



2

**NOVÉ**

### Šlehačková láhev STYLE

Plast/nerez

	číslo	popis	balení	Kč/ks
1	178748	láhev 0,25 l	1	919,00
2	178749	sada náhradních dílů	1	329,00



**INFO** Na šlehačkové láhve dodáváme celou škálu jednotlivých náhradních dílů.



3



4

**NOVÉ**

### Šlehačková láhev SYMPHONIE

Hliník/nerez

	číslo	popis	balení	Kč/ks
3	178747	láhev 0,5 l	1	1 449,00
4	178749	sada náhradních dílů	1	329,00



5



6



7

### Šlehačková láhev INOX

Nerez

	číslo	popis	balení	Kč/ks
5	140164	láhev 0,5 l	1	1 560,00
6	140165	láhev 1 l	1	1 660,00
7	173853	sada náhradních dílů	1	342,00



8

**NOVÉ**

### Bombičky na šlehačku SVING

Kovový plášť, plněno N<sub>2</sub>O

	číslo	popis	balení	Kč/bal.
8	178683	bombičky jednorázové 7,5 g	10	59,00



9



10

### Bombičky na šlehačku

Kovový plášť, plněno N<sub>2</sub>O

	číslo	popis	balení	Kč/bal.
9	112067	bombičky jednorázové 7,5 g	24	199,00
10	147902	bombičky jednorázové 7,5 g	50	399,00





1

**Podnos**

Ovál - mísa, nerez

	číslo	rozměr	Kč/ks
	70764	25x18 cm	95,00
	70765	30x22 cm	127,00
1	70766	35x22 cm	154,00
	70767	40x26 cm	204,00
	70768	45x30 cm	273,00
	70769	50x35 cm	353,00
	70974	61x40 cm	479,00



3

**Podnos na kávu**

Oválný - servírovací, nerez

	číslo	rozměr	Kč/ks
3	70759	19x15 cm	69,00
	70760	26,5x19 cm	99,00
	70761	29x22 cm	115,00



7

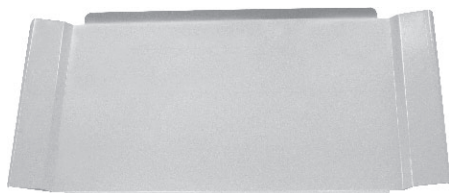

8

**Podnos**

Obdélníkový - do vitrín, nerez

	číslo	rozměr	Kč/ks
	71372	40x20 cm	163,00
7	71373	45x15 cm	163,00
8	71374	46x35,5 cm	342,00
	71375	49x17 cm	185,00



2

**Podnos**

Kulatý - servírovací, nerez 18/10

	číslo	průměr	Kč/ks
	70975	35,5 cm	250,00
2	70976	40,5 cm	310,00



4



5



6

**Podnos pártý**

Servírovací s dekorovaným okrajem.

	číslo	rozměr	Kč/ks
4	70745	46x34 cm ovál	106,00
5	70746	41x31 cm	106,00
	70748	53x32,5 cm GN 1/1	152,00
6	70747	pr. 35 cm kulatý	106,00



9

**Podnos**

PROFÍ LINE, GN 1/1 nerez 18/10, vysoce leštěno.

	číslo	rozměr	Kč/ks
9	70757	53x32,5 cm	658,00



1

### Podnos

Nerez s dekorovaným okrajem.

	číslo	rozměr	Kč/ks
1	70744	42x31 cm	225,00



2

### Podnos na dort s poklopem

Nerezový podnos, poklop PS - Polystyrol.

	číslo	popis	Kč/ks
2	70742	pr. 30 cm, výška poklopu 11 cm	191,00



3



4



5

### Podnos Finesse

Nerez 18/10

	číslo	rozměr	Kč/ks
3	70750	50x38 cm	70744
4	70749	68x48 cm	864,00
5	70752	pr. 48 cm, kulatý	509,00



6

### Poklop Polystyrol

Plast

NA  
OBJEDNÁVKU

	číslo	popis	Kč/ks
6	101602	pr. 30 cm, výška 11 cm	89,00



7

NOVÉ

### Poklop na dort

Polystyrol čirý, vhodný k položce 177736.

	číslo	popis	Kč/ks
7	139838	pr. 30 cm	125,00



8

NOVÉ

### Podnos na dort s podstavcem

Skleněný.

	číslo	popis	Kč/ks
8	177736	pr. 32 cm	249,00

**TIP** DOPORUČENO PRO  
ZÁVODNÍ STRAVOVÁNÍ



1

### Podnos profi catering

Zesílený materiál sklolaminát. Podnos je vhodný do myček nádobí. Pro náročný provoz.

	číslo	rozměr	Kč/ks
1	130150	53x32,5 cm GN 1/1	159,00

**TIP** DOPORUČENO PRO  
ZÁVODNÍ STRAVOVÁNÍ



2

### Podnos profi catering

Zesílený materiál sklolaminát. Podnos je vhodný do myček nádobí. Pro náročný provoz.

	číslo	rozměr	Kč/ks
2	143770	36x46 cm	149,00



3

### Podnos MILET

Laminát, barva Granite, lesklý.  
Podnos není vhodný do myček nádobí.

	číslo	rozměr	Kč/ks
3	171268	GN 1/1	290,00



4

### Podnos DECO LYDIA

Matný, dekor dřevo.  
Podnos je vhodný do myček nádobí.

	číslo	rozměr	Kč/ks
4	171271	33 x 43 cm	276,00



5

### Podnos protiskluzový pivní MIDAS

Tvrzený plast, odolný proti poškození, hnědý.  
Podnos není vhodný do myček nádobí.

	číslo	rozměr	Kč/ks
5	131773	pr. 32 cm	90,00



6

### Podnos protiskluzový pivní MIDAS

Laminát, barva Walnut.  
Podnos není vhodný do myček nádobí.

	číslo	rozměr	Kč/ks
6	111055	pr. 32 cm	284,00
	111054	pr. 36 cm	346,00



### Podnos protiskluzový MIDAS

Laminát, barva hnědá - Walnut.

Podnos není vhodný do myček nádobí.

	číslo	popis	Kč/ks
1	111047	21x29 cm ovál	134,00
	111050	pr. 33 cm	185,00
2	111048	pr. 38 cm	220,00
	111049	pr. 43 cm	263,00
	171266	24x34 cm	158,00
3	115101	32x44 cm	220,00
	107529	32,5x53 cm GN	255,00
	111045	37x53 cm EN	268,00
	111044	43x61 cm	362,00

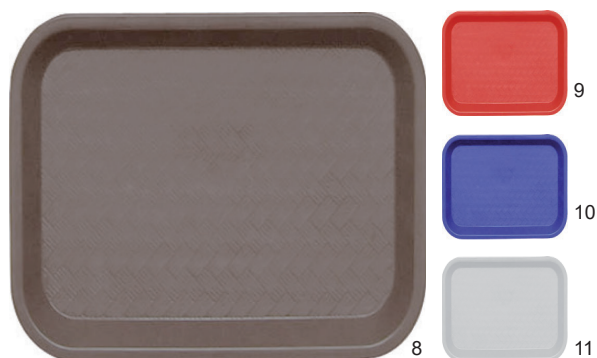

### Podnos FAST FOOD

Podnos není vhodný do myček nádobí.

	číslo	popis	Kč/ks
8	123715	45,7x35,6 cm hnědý	79,00
9	123716	45,7x35,6 cm červený	79,00
10	123717	45,7x35,6 cm modrý	79,00
11	123718	45,7x35,6 cm šedý	79,00



### Podnos protiskluzový OLYMPOS

Laminát, matný, černý.

Podnos není vhodný do myček nádobí.

	číslo	rozměr	Kč/ks
4	171267	24x34 cm	156,00
	171270	32x44 cm	220,00
5	171269	pr. 38 cm	220,00



### Podnos protiskluzový

Tvrzený plast, odolný proti poškozování, hnědý.

Podnos není vhodný do myček nádobí.

	číslo	rozměr	Kč/ks
6	123721	45,7x35,6 cm	115,00



### Podnos protiskluzový

Polypropylen, protiskluzový, hnědý.

Podnos není vhodný do myček nádobí.

	číslo	rozměr	Kč/ks
7	177042	pr. 27,5 cm	79,00
	177043	pr. 35,6 cm	89,00



### Podnos zkosený a na chlebičky

Granit. Podnosy nejsou vhodné do myček nádobí.

	číslo	rozměr	balení	Kč/ks
12	71734	53x30 cm zkosený	5	137,00
13	134479	37x15,5 cm na chlebičky	1	45,00



### Košíček na pečivo kulatý

Polyratan. Košíčky jsou štosovatelné, nerozbitné a vhodné do myček.

číslo	popis	Kč/ks
1	175511 pr. 18 cm, v. 8,5 cm	39,00
2	175512 pr. 23 cm, v. 8,5 cm	55,00
3	175513 pr. 23, v. 8 cm	49,00
4	175514 pr. 25 cm, v. 8,5 cm	65,00
5	134496 pr. 19 cm, v. 9 cm	83,00
6	134504 pr. 25 cm, v. 9 cm	142,00



### Košíček na pečivo oválný

Polyratan. Košíčky jsou štosovatelné, nerozbitné a vhodné do myček.

číslo	popis	Kč/ks
7	175510 24x11,5x8 cm	35,00
8	175507 23x15x6 cm	39,00
9	175509 28x18x7 cm	45,00
10	175508 25x19x7 cm	79,00
11	147881 29x22x10 cm	152,00



### Košíček na pečivo oválný

Proutí.

číslo	popis	Kč/ks
12	134505 26x20x9 cm	117,00
13	71151 31x22x8 cm	122,00



### Ošatka

Pedig. Pórovitý přírodní materiál, který je svými vlastnostmi vhodný pro kynutí těsta. Ošatky mohou časem změnit barvu do odstínů růžovo-hnědé při ponechání na denním světle.

číslo	popis	Kč/ks
14	147883 0,75 kg, kulatá, pr. 20/22 cm	286,00
	147884 1,25 kg, kulatá, pr. 22/24 cm	345,00
15	147885 0,75 kg, oválná, 27x13x8 cm	320,00
	147886 1,25 kg, oválná, 33x14x8 cm	386,00



### Etažér Little

4-dílný, bez košíků

NA  
OBJEDNÁVKU

	číslo	popis	rozměr	Kč/ks
1	153038	GN 1/2	31,5x41,5x48 cm	2079,00



NA  
OBJEDNÁVKU

### Košík na pečivo

Polyratan

	číslo	popis	rozměr	Kč/ks
	148630	GN 1/2, tm. hnědá	32,5x26,5x6,5 cm	335,00
2	144317	GN 1/2, tm. hnědá	32,5x26,5x10 cm	399,00
	130086	GN 1/2, hnědá	32,5x26,5x6,5 cm	295,00
3	134568	GN 1/2, hnědá	32,5x26,5x10 cm	390,00
4	131762	GN 1/2, natural	32,5x26,5x6,5 cm	295,00
	126484	GN 1/2, natural	32,5x26,5x10 cm	390,00



### Košík na pečivo

Polyratan, bez poklopu

NA  
OBJEDNÁVKU

	číslo	popis	Kč/ks
5	110407	53x32,5x8 cm	849,00
6	97547	poklop GN 1/1, 53,5x32,5 cm, plast	1 316,00

INFO

Dostupné i v ostatních GN rozměrech a výškách



NA  
OBJEDNÁVKU

### Koš na pečivo

Polyratan

	číslo	rozměr	Kč/ks
7	110089	43x40 cm, výška 50 cm	741,00





### Koš na pečivo pultový

Proutí

	číslo	popis	Kč/ks
1	134497	40x30x10/20 cm	1 015,00



### Koš na pečivo pultový

Proutí

	číslo	popis	Kč/ks
2	141115	45x40x15/25 cm	969,00



### Koš na pečivo pultový s plexi poklopem

Proutí, plexisklo

	číslo	popis	Kč/ks
3	141116	40x40x13/27 cm	2 215,00
	152658	50x50x20/30 cm	3 106,00



### Koš na pečivo oválný

Proutí

	číslo	popis	Kč/ks
4	71153	72x46x10/20 cm, ovál kosý	583,00



### Prkénko na pečivo

Dřevo

	číslo	rozměr	Kč/ks
	72775	47,5x32x2 cm	573,00
5	123626	53x32,5x2 cm (GN1/1)	615,00
	122143	60x40x2 cm	721,00

NA  
OBJEDNÁVKU

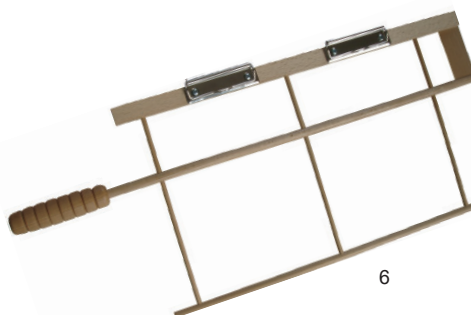

### Držák na noviny

Bukové dřevo

	číslo	popis	Kč/ks
6	109435	uchycení klips	294,00



## Mlýnek

Dřevo

NA  
OBJEDNÁVKU

číslo	popis	Kč/ks
1	mlýnek pepř 15,5 cm, světlé dřevo	403,00
2	mlýnek sůl 15 cm, světlé dřevo	403,00
3	mlýnek pepř 15 cm, tmavé dřevo	403,00
4	mlýnek sůl 15 cm, tmavé dřevo	403,00



## Mlýnek

Dřevo

NA  
OBJEDNÁVKU

číslo	popis	Kč/ks
5	mlýnek pepř 23 cm, světlé dřevo	467,00
6	mlýnek pepř 23 cm, tmavé dřevo	467,00



## Sada mlýnků sůl / pepř

Akryl

číslo	popis	Kč/ks
7	sada mlýnků sůl / pepř v. 12,5 cm	397,00
8	sada mlýnků sůl / pepř v. 17,5 cm	473,00



## Menážka

Sklo, nerez

číslo	popis	Kč/ks
9	sůl / pepř / párátko	129,00
10	sůl / pepř / párátko / ubrousky	129,00
11	olej / ocet / sůl / pepř / párátko	407,00

## Menážka

Sklo, nerez

číslo	popis	Kč/ks
12	olej / ocet / sůl / pepř	199,00
13	olej / ocet	147,00
14	sůl / pepř	100,00
15	sůl / pepř / koření / stojánek na ubrousky	165,00



**Menážka**

Sklo, nerez

číslo	popis	Kč/ks
1 71995	sůl / pepř	79,00
2 71997	sůl / pepř / párátka	99,00

**Menážka s podnosem**

Nerez

číslo	popis	Kč/ks
3 149277	sůl, pepř, párátka	215,00

**Menážka se stojánkem**

Sklo, nerez, kov

číslo	popis	Kč/ks
4 177733	sůl / pepř	79,00

**Menážka se stojánkem**

Porcelán, dřevo

číslo	popis	Kč/ks
5 177292	sůl / pepř	88,00

**Slánka / pepřenka set**

Sklo, nerez

číslo	popis	Kč/ks
6 71996	sůl / pepř, sklo, nerez	50,00

**Sypátko univerzální**

Sklo, nerez

číslo	popis	balení	Kč/ks
7 163109	Black and White, v. 11 cm	2	17,00
8 163108	hranaté, v. 9,5 cm	2	26,00

**Dávkoč na med**

Sklo, plast

číslo	popis	Kč/ks
9 177881	dávkoč na med 0,25 l	262,00

**Cukřenka**

Sklo, nerez

číslo	popis	Kč/ks
10 71998	dávkočací	75,00
11 137549	dávkočací kulatá	86,00



### Karafa Olivia

Sklo

číslo	popis	balení	Kč/ks
1 163110	karafa na olej / ocet, 260 ml	2	40,00



### Omáček

Nerez

číslo	popis	Kč/ks
110289	80 ml omáček	70,00
134727	90 ml omáček	82,00
134728	150 ml omáček	108,00
4 110291	230 ml omáček	105,00
134729	250 ml omáček	139,00



**NOVÉ**

### Stojánek na role

Dřevo

číslo	popis	Kč/ks
8 75689	stojánek na role	138,00



### Stojánek na couvert

Dřevo

číslo	popis	Kč/ks
10 84693	na couvert	224,00



### Dóza na sýr, parmazán

Sklo, nerez, plast

číslo	popis	Kč/ks
2 72002	s víčkem a lžičkou	155,00
3 72715	dóza, pr. 10,5 cm *	446,00

č.72715

**NA  
OBJEDNÁVKU**



### Miska na dressing

Nerez

číslo	popis	Kč/ks
5 134730	75 ml miska na dressing	12,00



### Mlékovka

Nerez

číslo	popis	Kč/ks
6 147783	30 ml jednorpcová	16,00
7 139890	350 ml mlékovka	165,00
147782	600 ml mlékovka	212,00



**TIP**

Doporučujeme nepromas-  
titelný papír z naší nabídky.



### Servírovací držák na hranolky

Nerez, kuželovitá pružina

číslo	popis	Kč/ks
9 149276	13x23 cm	158,00



### Popelník

Nerez

číslo	popis	Kč/ks
11 139882	3 výřezy, pr. 13 cm, kulatý	91,00

**Jídelní lístek TRENDY**

Imitace kůže

	číslo	popis	Kč/ks
1	170764	A4 s dvojitou vložkou (4 str.), černý	486,00
2	170766	A4 s dvojitou vložkou (4 str.), vín. červený	500,00

**Sada vložek k jídelním lístkům TRENDY**

Transparentní vyměnitelné vložky formátu A4.

	číslo	popis	Kč/bal.
3	172858	sada 10 ks dvojitých vložek (4 str.)	337,00

**Stojánek na jídelní lístky**

Plast

	číslo	rozměr	balení	Kč/ks
	71721	stojánek A4	1	129,00
4	71722	stojánek A5	3	90,00
	71723	stojánek A6	3	65,00

**Stojánek na menu**

Nerez

	číslo	popis	Kč/ks
5	146259	stojánek na menu 20 cm	82,00
6	146260	stojánek na menu 30 cm	108,00
7	146261	stojánek na menu 46 cm	139,00

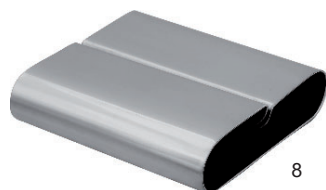
**Držák na menu**

Nerez

	číslo	popis	Kč/ks
8	146258	držák menu 8x8 cm	60,00

**Sada stojáneků Réserve**

Plast

	číslo	popis	Kč/bal.
9	170746	sada 5 ks stojáneků	311,00

**Sada tabulek Reserved se stojánky**

Plast na dřevěném stojánku.

	číslo	popis	Kč/bal.
10	175683	sada 5 ks tabulek A6	382,00





1



NOVÉ

## Kotouček pokladní termo Papír

	číslo	rozměr	balení	Kč/bal.
1	177506	57/40/12 x 18 m	10	70,00
	177507	80/60/12 x 40 m	10	176,00
	177508	80/80/12 x 80 m	5	160,00
	177509	57/30/12 x 9 m	10	47,50
	177510	57/35/12 x 14 m	10	63,70
	177511	57/50/12 x 28 m	10	95,20
	177512	57/60/12 x 40 m	10	135,00

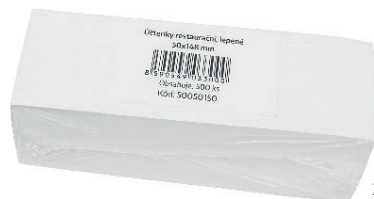

2

NOVÉ

## Restaurační účtenky

Lepené

	číslo	rozměr	balení	Kč/bal.
2	175904	50 x 148 mm	500	31,00



3

NOVÉ

## Desky TRENDY na účtenky

	číslo	popis	Kč/ks
3	178153	desky, černé, 23,4 x 12,8 cm	281,00



4

NOVÉ

## Deska na účtenky

Masivní ořechové dřevo

	číslo	popis	Kč/ks
4	170789	deska s bočním klipem, 24x10 cm	322,00

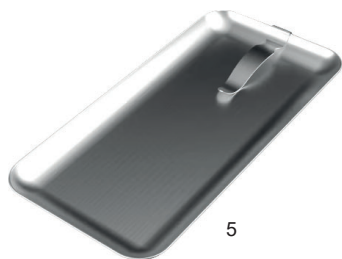

5

NOVÉ

## Tácek na účtenky

Nerez

	číslo	popis	Kč/ks
5	170788	tácek s klipem, 18 x 9 x 0,7 cm	412,00



6

NOVÉ

## Krabička TRENDY na účtenky

Polyuratan

	číslo	popis	Kč/ks
6	170792	krabička černá, 18,3 x 12,5 x 4 cm	437,00



7

NOVÉ

## Peněženka - kasírka

Kůže, koženka

	číslo	popis	Kč/ks
7	175973	peněženka - kasírka, černá kůže	999,00
8	175975	peněženka - kasírka, černá koženka	399,00

8



9

10

NOVÉ

## Pouzdro na kasírku

Kůže, koženka

	číslo	popis	Kč/ks
9	175974	pouzdro na kasírku, černá kůže	799,00
10	175976	pouzdro na kasírku, černá koženka	399,00



## Prostírání

NA  
OBJEDNÁVKU

PVC, 45 x 33 cm,  
balení 6 ks  
jednotná cena

**70 Kč/ ks**

INFO

Dostupné i jiné  
barvy a vzory.

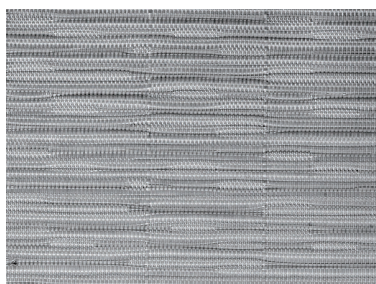

159371 - bílé



155993 - zlaté

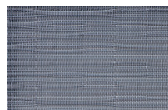

148267 - stříbrné



154137 - červené

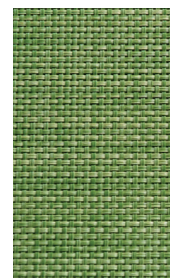

149229 - tm.zelené

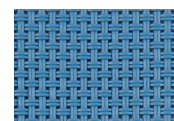

159374 - sv.modré

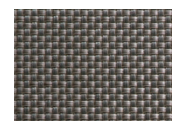

151177 - platina

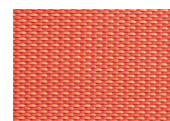

144690 - oranžové

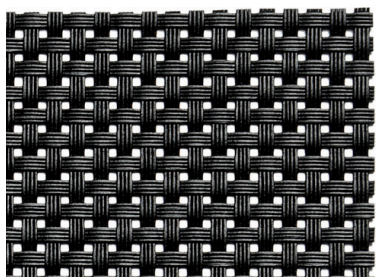

159373 - černé



156538 - béžové

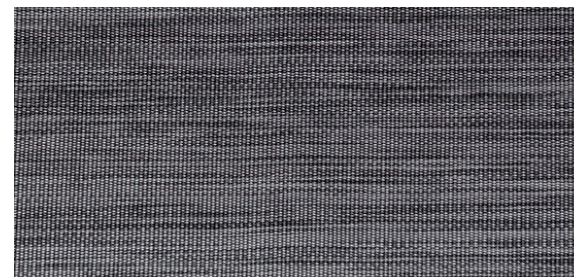

158387 - šedočerné

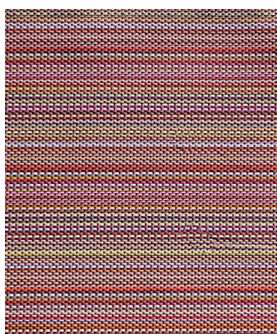

144828 Lines  
oranžovo-červené



155962 Lines  
oranžovo-žluté

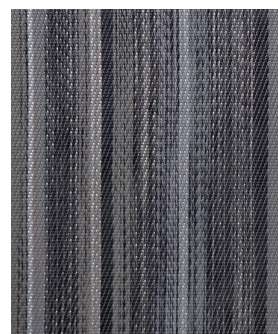

146069 Lines  
šedé

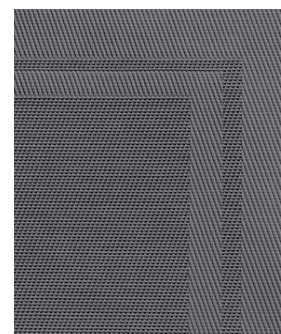

159381 Frames  
šedé



1

2

### Kónické svíčky

	číslo	rozměr	balení	Kč/bal.
1	70925	25 cm DUNI bílé	50	769,00
2	70927	25 cm DUNI bordó	50	769,00



3

4



### Kónické svíčky

	číslo	rozměr	balení	Kč/bal.
3	72295	24 cm bílé	10	72,70
	72302	24 cm bordó	10	72,70
	72296	24 cm červené	10	72,70
	72298	24 cm tmavě modré	10 <td 72,70	
4	72301	24 cm tmavě zelené	10	72,70
	72300	24 cm žluté	10	72,70



5



NOVÉ



6



7

### Válcové svíčky

	číslo	rozměr	balení	Kč/bal.
	72309	4 x 8 cm bílé	4	46,40
	72316	4 x 8 cm bordó	4	46,40
	72310	4 x 8 cm červené	4	46,40
	72312	4 x 8 cm tmavě modré	4	46,40
	72315	4 x 8 cm tmavě zelené	4	46,40
5	72314	4 x 8 cm žluté	4	46,40

### Svíčky

	číslo	popis	Kč/ks
6	155091	ve skleničce, pr. 90 x 100 mm	46,70
7	130885	válcová MAXI, pr. 80 x 200 mm, béžová	106,40



8



9



10

### Čajové svíčky

	číslo	popis	balení	Kč/bal.
8	72323	pr. 39 mm	100	141,60
9	153767	pr. 39 mm	50	133,30
10	126128	JUMBO	20	120,50



NOVÉ



11

### Svíčka zahradní

	číslo	popis	Kč/ks
11	175409	pr. 100 x 45 mm	31,90



### Box Classic s popisovacími tabulkou

Dřevěný, vhodný pro umístění jídelních lístků, pečiva apod. Na čelní tabulku lze použít křídlové popisovače.

	číslo	rozměr	Kč/ks
1	170793	210x283x350 mm	525,00



### Sada stolních popisovacích tabulek „A“ s popisovačem

	číslo	rozměr	Kč/bal.
2	170733	170x50x3 mm, sada 5 ks	302,00



NOVÉ

3

4

### Sada popisovacích tabulek TAG se stojánky a popisovačem

Doplňkové tabulky na psaní nápisů. Jsou ideální pro rychlou výměnu předem nadepsaných tabulek pro opakovaně se měnící nabídku. Součástí každé sady je jeden bílý popisovač SECURIT, 4 zapichovací a 2 transparentní stojánky.

	číslo	popis	Kč/bal.
3	153564	sada 10 ks tabulek A5	522,00
4	170735	sada 20 ks tabulek A6	492,00
	170736	sada 20 ks tabulek A7	405,00
	156169	sada 20 ks tabulek A8	341,00



NOVÉ



5

### Sada stojánek se svěrkou na drátku k popisovacím tabulkám TAG

Akrylové stojánky se svěrkou na drátku 7,5 cm pro upevnění tabulek TAG nebo cenovek.

	číslo	popis	Kč/bal.
5	170742	sada 6 ks stojánek	438,00



NOVÉ

6

### Sada zapichovacích stojánek k popisovacím tabulkám TAG

Stojánky k umístění popisovacích tabulek řady TAG. Mají 2 způsoby použití - jako stojánek na rovné podložce nebo zapichovací stojánek do měkkých produktů (např. sýry, šunky, pečivo, zákusky...).

	číslo	popis	Kč/bal.
6	153563	sada 20 ks stojánek	250,00



NOVÉ

7

### Sada stojánek k popisovacím tabulkám TAG

Transparentní akrylové stojánky.

	číslo	popis	Kč/bal.
7	156170	sada 10 ks stojánek	290,00

NOVÉ

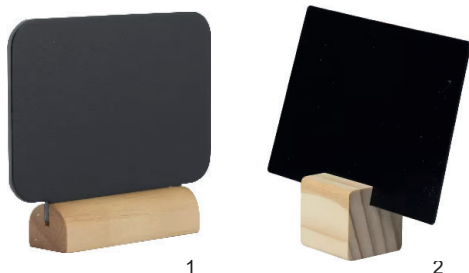

### Sada popisovacích tabulek TAG se stojánky a popisovačem

číslo	popis	Kč/bal.
1	170729 sada 4 ks tabulek 75x90 mm	554,00
2	170744 sada 6 ks tabulek 74x105 mm	438,00

NOVÉ



### Sada MINI stolních popisovacích tabulek

Tabulky na třínohém stojánku s elegantním zlatým řetízkiem.

číslo	popis	Kč/bal.
3	170731 sada 3 ks, 24x11,5 cm, přírodní dřevo	623,00
4	170732 sada 3 ks, 24x11,5 cm, mahagon	623,00



NOVÉ

### Sada MINI stolních popisovacích tabulek se stojánky a popisovačem

Malé tabulky s dřevěnými stojánky a 1 popisovačem vhodné pro každou příležitost, kdy je třeba sdělit krátkou informaci. Tabulky jsou vhodné do každého prostředí, stojánky jsou z tvrdého lakovaného dřeva.

číslo	popis	Kč/bal.
5	170728 sada 3 ks tabulek PLATE, TEAPOT, CUP	410,00

NOVÉ

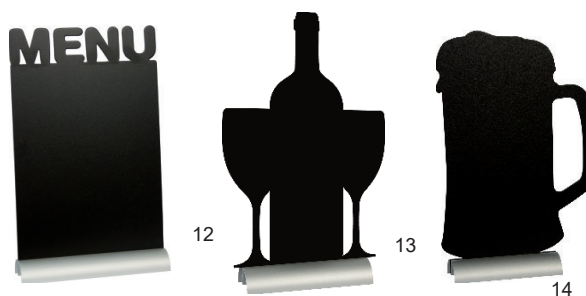

NA OBJEDNÁVKU

### Reklamní stolní tabulky s popisovačem

Stolní informační tabulky na hliníkovém nebo dřevěném stojánku. Omyvatelné, vysoce odolné proti poškození, atraktivně tvarované, oboustranné, odolné proti povětrnostním podmínkám. Součástí dodávky je i 1x bílý popisovač 1-2 mm.

číslo	rozměr	Kč/ks
8	170726 PLATE 24 x 25 x 6 cm *	439,00
9	170727 TEAPOT 24 x 25,3 x 6 cm *	444,00
10	152622 PLATE 24 x 25 x 6 cm	359,00
11	152623 CUP 21 x 34 x 6 cm	359,00
12	150694 MENU 31 x 21 x 6 cm *	359,00
13	152621 WINE 35 x 33 x 6 cm	359,00
14	151059 BEER 34 x 22 x 6 cm	359,00

\* položky skladem

NOVÉ

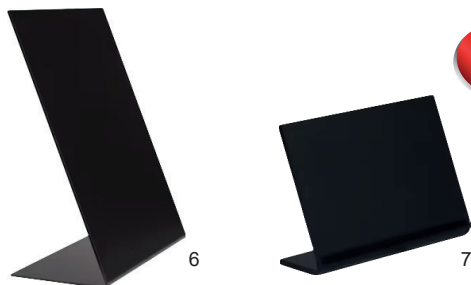

### Sada stolních popisovacích tabulek Vertical L

Akrylátové popisovací tabulky typu L vhodné pro použití křídlových popisovačů. Čelní popisovací plocha je matná, ostatní lesklé. Tabulky jsou vyrobeny z odolného materiálu, odolného UV záření i se zvýšenou odolností proti poškrábání.

číslo	popis	Kč/bal.
6	170730 sada 5 ks tabulek A7	391,00
7	175682 sada 5 ks tabulek A8	353,00





### Stolní stojánek ELEGANT s popisovací tabulkou

Stolní nabídková tabule ELEGANT s rámem z tvrdého kvalitního dřeva s povrchovou úpravou odolnou proti povětrnostním podmínkám. Oboustranné popisovací tabulky jsou vyměnitelné - lze dokoupit samostatně.

	číslo	rozměr	barva	Kč/ks
	1	malý 17x16x5 cm	mahagon	333,00
	2	střední 23x20x6 cm *	mahagon	397,00
	3	velký 32x28x7 cm *	mahagon	476,00

\* položky skladem



### Reklamní tabule nástěnné UNIVERSAL

Kvalitní oboustranná tabule UNIVERSAL s rámem z tvrdého dřeva s několika vrstvami laku. Povrch desky je jednoduše smývatelný, odolný proti UV záření a poškrábání. Tabule je oboustranná. Součástí dodávky jsou i úchyty pro instalaci na stěnu.

	číslo	rozměr	barva	Kč/ks	
	6	152627	50 x 60 cm	tm.hnědá	991,00
		152630	50 x 60 cm	dub	1 034,00
		150696	60 x 80 cm *	tm.hnědá	1 391,00
	5	152631	60 x 80 cm	dub	1 334,00
		152628	70 x 90 cm	tm.hnědá	1 767,00
		152632	70 x 90 cm	dub	1 905,00

\* položka skladem



### Sada popisovacích tabulek bez rámečku

Sada 6 popisovatelných tabulek bez rámečku. Jejich libovolnou kombinací lze vytvořit na stěně popisovatelnou tabuli o ploše 0,96 m<sup>2</sup>. Při zakoupení více kusů lze plochu libovolně zvětšovat.

	číslo	rozměr	Kč/bal.
4	175706	40x40 cm, sada 6 ks	678,00



### Reklamní tabule nástěnné WOODY s popisovačem

Popisovací tabule s rámem z masivního dřeva, s jedním bílým popisovačem a s háčky a lankem pro snadné upevnění. Tabule jsou omyvatelné, snadno se čistí a vynikají dobrou odolností proti poškození.

	číslo	rozměr	barva	Kč/ks	
	7	170747	40 x 60 cm	černá	538,00
		153561	40 x 60 cm	dub	538,00
	8	153562	60 x 80 cm	dub	765,00



NA  
OBJEDNÁVKU

### Reklamní tabule „A“ DELUXE

Robustní velká nabídková tabule řady DELUXE určená pro umístění na chodník před restaurací nebo hotelem. Je vyrobena z materiálů, které odolávají povětrnostním podmínkám a nabízejí dlouhou životnost. Tvrdé gumovníkové dřevo rámu je upraveno speciálními nátěry pro zvýšenou odolnost vůči vlhku a UV záření. Kování je vyrobeno z nerez oceli, popisovatelná černá deska je snadno omyvatelná, odolná proti poškrábání a blednutí.

číslo	rozměr	barva	Kč/ks
1	152613 SANDWICH 120x70 cm	dub	5 271,00
2	152612 SANDWICH 120x70 cm	tm.hnědá	5 914,00
	152614 SANDWICH 135x70 cm	mahagon	5 494,00
	152615 SANDWICH 135x70 cm	buk	5 494,00
3	150697 DUPLO 85x55 cm *	mahagon	3 228,00
4	152611 DUPLO 85x55 cm *	buk	3 228,00
	152610 DUPLO 85x55 cm	dub	3 316,00
	152609 DUPLO 85x55 cm	tm.hnědá	3 493,00

\* položky skladem



NA  
OBJEDNÁVKU

### Reklamní tabule „A“ WOODY

Robustní velká nabídková tabule řady WOODY určená pro umístění na chodník před restaurací nebo hotelem. Je vyrobena z materiálů, které odolávají povětrnostním podmínkám a nabízejí dlouhou životnost. Borové dřevo rámu je upraveno speciálními nátěry pro zvýšenou odolnost proti povětrnostním vlivům. Kování je vyrobeno z nerezové oceli, popisovatelná černá deska je snadno omyvatelná, odolná proti poškrábání a blednutí.

číslo	rozměr	barva	Kč/ks
5	152618 DUPLO 85x55 cm *	černá	3 300,00
	152617 DUPLO 85x55 cm	borovice	3 362,00
6	152616 SANDWICH 125x70 cm *	borovice	4 979,00
7	152619 SANDWICH 125x70 cm	mahagon	4 359,00
	152620 SANDWICH 125x70 cm	černá	4 799,00

\* položky skladem

### Křídové popisovače pro reklamní tabule

Obsahují tekutou křídu Securit. Jsou vhodné pro vytváření nápisů na každý neporézní povrch v interiérech. Vycistit lze pomocí vodou navlhčeného hadříku, případně s pomocí čističe Securit Cleaner.

číslo	rozměr	Kč/bal.
8	175686 slabý 1-2 mm sada 2 ks, zlatá a stříbrná	160,00
9	175684 slabý 1-2 mm sada 7 ks, různé barvy	318,00
10	170751 slabý 1-2 mm sada 4 ks žlutá, růžová, oranžová, purpurová	232,00
11	170752 slabý 1-2 mm sada 4 ks, pastelové barvy zelená, modrá, žlutá, fialová	232,00
12	152633 slabý 1-2 mm sada 4 ks modrá, červená, zelená, bílá	205,00
13	152634 střední 2-6 mm sada 2 ks, bílá	160,00
14	150698 střední 2-6 mm sada 4 ks červená, modrá, žlutá, zelená	324,00
15	170753 voděodolný střední 2-6 mm sada 4 ks, bílá	519,00
16	170754 voděodolný střední 2-6 mm sada 4 ks, červená, zelená, žlutá, modrá	519,00
17	150700 silný 7-15 mm 1 ks bílý	165,00
18	152635 silný 7-15 mm sada 4 ks modrá, červená, zelená, žlutá	645,00
19	170755 voděodolný silný 7-15 mm sada 4 ks červená, zelená, žlutá, modrá	898,00
20	175685 různé druhy hrotů 5 ks, bílá 2 x slabý, 2 x střední, 2 x silný	412,00





Po dalších položkách širokého sortimentu značky SECURIT se informujte u našich pracovníků.



1

### Čistič Securit Cleaner

Čistící prostředek na tabule.

	číslo	rozměr	Kč/ks
1	150699	prostředek čistící 500 ml	144,00



2

 NA  
OBJEDNÁVKU

### Barvy pro tvorbu vlastních reklamních povrchů

Černá matná barva pro vytváření popisovacích povrchů kdekoliv v interiéru, zejména pro členité povrchy. Finální povrch lze popisovat křídovými popisovači Securit. Barva je vodou ředitelná. Uvedená vydatnost je maximální.

	číslo	rozměr	Kč/ks
2	152637	barva černá 0,25 kg až na 3m <sup>2</sup>	408,00
	152636	barva černá 2,5 kg až na 30m <sup>2</sup>	1 737,00



3

### Skládací stůl PARTY

Bílý polyethylen.

 NA  
OBJEDNÁVKU

	číslo	rozměr	Kč/ks
3	163323	1830x760x720 mm	2 128,00



4

### Skládací lavice SIESTA

Bílý polyethylen.

 NA  
OBJEDNÁVKU

	číslo	rozměr	Kč/ks
4	163324	1830x300x440 mm	1 055,00



Návleky na koktejlové stoly a potahy desky koktejlových stolů naleznete v kapitole Textil.

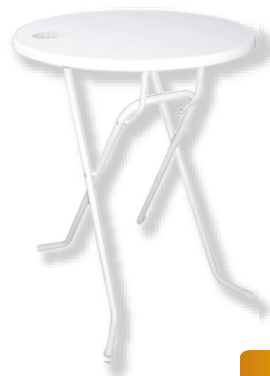

5

 NA  
OBJEDNÁVKU

### Koktejlový stůl BRÜSSEL

Lze snadno složit, odolný proti opotřebení.

	číslo	rozměr	Kč/ks
5	152220	v. 108 cm, pr. 85 cm	2 820,00



6

### Koktejlový stůl MAINZ

Skládací stůl v nadčasovém designu. Odolný proti vlhkosti, hrany z polypropylenu zabraňují jejímu průniku.

	číslo	rozměr	Kč/ks
5	133980	v. 110 cm, pr.80 cm	3 077,00



### Kartáč na mytí sklenic

číslo	popis	Kč/ks
1	70950 H 58 - 5 kartáčů 25 cm	555,00
2	176113 H 20 - 3 kartáče 26 cm	240,00
	176114 H 40 - 3 kartáče 18 cm	190,00
3	70948 H 45 - 2 kartáče 18 cm + 1 kartáč 25 cm	239,00
4	70954 H100 - 1 kartáč 18 cm - pártý	93,00
5	70947 H 43 - 5 kartáčů 18 cm	425,00



### Myčka na mytí sklenic

Nerez, vhodné jen pro sklo bez ucha.

číslo	popis	rozměr	Kč/ks
6	70953 Spülmaster H 33	32x28x16 cm	4 061,00



### Myčka na mytí sklenic

Plast

číslo	popis	Kč/ks
7	91819 DUNETIC Compact	2 499,00



**TIP** Přípravky na mytí naleznete v kapitole Úklid a hygiena.



## KUCHYŇSKÉ VYBAVENÍ

Gastronádoby	148 - 153
Lívanečník, pánve, pekáče	154 - 156
Pánve, nerezové hrnce, kastrolы	157 - 160
Teploměry	161
Nože, sekáčky	162 - 164
Naběračky, kuchyňské doplňky	165 - 166
Obracečky, špachtle, servírovací náčiní	167 - 169
Kleště, náčiní na zmrzlinu	170 - 171
Jehly	172
Cedníky	173
Podběráky, šťouchadla	174
Zdobící sáčky, špičky, formy, metly, stěrky	175 - 177
Škrabky, plato na vejce, tenderizér	178 - 179
Prkénka	180
Vařečky, obracečky, váleček	181
Nerezové náčiní, odměrky, mísy	182 - 183
Odkapávače, košíky	184
Termovárnice, termoboxy, boxy na přepravu	185
Vozíky	186
Hygienické oděvy	187

## Velikosti gastronádob a možné kombinace

### GN 1/1

rozměr  
530x325 mm

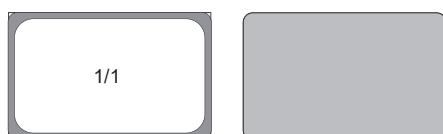

### GN 1/2

rozměr  
325x265 mm

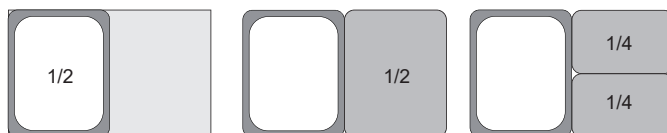

### GN 2/4

rozměr  
530x162 mm

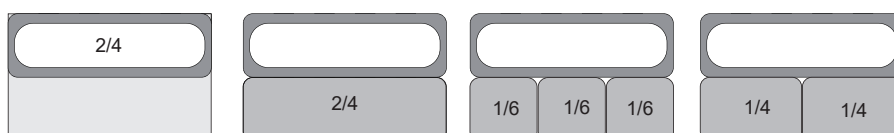

### GN 1/4

rozměr  
265 x 162 mm

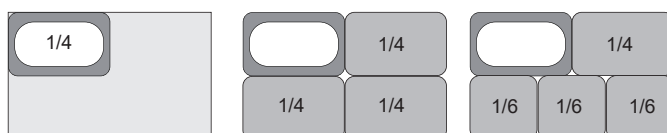

### GN 2/3

rozměr  
354 x 325 mm

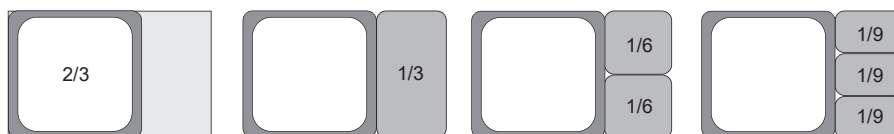

### GN 1/3

rozměr  
325x176 mm

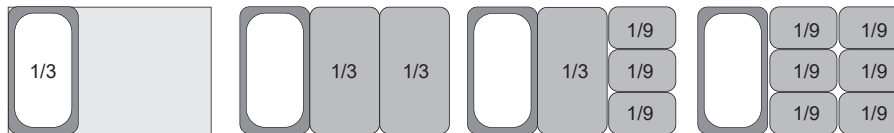

### GN 1/6

rozměr  
176x162 mm

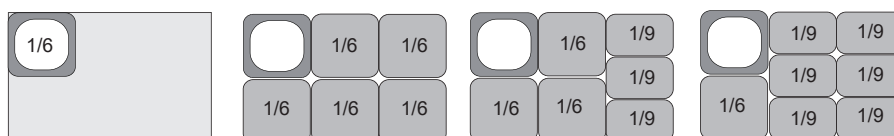

### GN 1/9

rozměr  
176x108 mm



## Nerezové GN příčky

	číslo	popis	Kč/ks
1	108721	GN příčka 32,5 cm	73,00
	108722	GN příčka 53 cm	89,00



1

## Nerezové gastronádoby

GN nádoby bez držadel.



Na objednávku možno dodat i GN s teflonovou povrchovou úpravou, držadly / sklupnými držadly, víka s výřezy, těsněním...

	číslo	popis	rozměr	Kč/ks
	103171	GN 1/1-020	530x325x020 mm	157,00
	139975	GN 1/1-040	530x325x040 mm	190,00
	103173	GN 1/1-065	530x325x065 mm	198,00
1	139967	GN 1/1-065 děrovaná	530x325x065 mm	244,00
2	103174	GN 1/1-100	530x325x100 mm	272,00
	139968	GN 1/1-100 děrovaná	530x325x100 mm	325,00
	103175	GN 1/1-150	530x325x150 mm	392,00
	139969	GN 1/1-150 děrovaná	530x325x150 mm	445,00
	103176	GN 1/1-200	530x325x200 mm	446,00
	139970	GN 1/1-200 děrovaná	530x325x200 mm	499,00
	103205	GN 1/1 víko	530x325 mm	164,00
	162481	GN 1/1 víko s těsněním	530x325 mm	750,00
	108975	GN 1/1 víko s výřezem	530x325 mm	557,00
	103177	GN 1/2-020	325x265x020 mm	88,00
	139976	GN 1/2-040	325x265x040 mm	114,00
	103179	GN 1/2-065	325x265x065 mm	123,00
	139971	GN 1/2-065 děrovaná	325x265x065 mm	170,00
	103180	GN 1/2-100	325x265x100 mm	180,00
	139972	GN 1/2-100 děrovaná	325x265x100 mm	215,00
	103181	GN 1/2-150	325x265x150 mm	259,00
	139973	GN 1/2-150 děrovaná	325x265x150 mm	291,00
	103182	GN 1/2-200	325x265x200 mm	309,00
	139974	GN 1/2-200 děrovaná	325x265x200 mm	339,00
	103206	GN 1/2 víko	325x265 mm	96,00
3	162482	GN 1/2 víko s těsněním	325x265 mm	500,00
	108976	GN 1/2 víko s výřezem	325x265 mm	296,00
	103183	GN 1/3-020	325x176x020 mm	79,00
	139977	GN 1/3-040	325x176x040 mm	97,00
	103185	GN 1/3-065	325x176x065 mm	107,00
	103186	GN 1/3-100	325x176x100 mm	147,00
4	103187	GN 1/3-150	325x176x150 mm	208,00
	103188	GN 1/3-200	325x176x200 mm	253,00
	103207	GN 1/3 víko	325x176 mm	73,00
	162483	GN 1/3 víko s těsněním	325x176 mm	318,00
	108977	GN 1/3 víko s výřezem	325x176 mm	254,00
	103189	GN 1/4-065	265x162x065 mm	124,00
5	103190	GN 1/4-100	265x162x100 mm	137,00
	103191	GN 1/4-150	265x162x150 mm	193,00
	103192	GN 1/4-200	265x162x200 mm	305,00
	103208	GN 1/4 víko	265x162 mm	64,00
	162484	GN 1/4 víko s těsněním	265x162 mm	330,00
	108978	GN 1/4 víko s výřezem	265x162 mm	251,00
	139978	GN 1/6-065	176x162x065 mm	66,00
	139979	GN 1/6-100	176x162x100 mm	92,00
6	103195	GN 1/6-150	176x162x150 mm	125,00
	103196	GN 1/6-200	176x162x200 mm	171,00
7	103209	GN 1/6 víko	176x162 mm	48,00
	162485	GN 1/6 víko s těsněním	176x162 mm	258,00
	108979	GN 1/6 víko s výřezem	176x162 mm	157,00
	139980	GN 1/9-065	176x108x065 mm	64,00
	139981	GN 1/9-100	176x108x100 mm	100,00
	103199	GN 1/9-150 *	176x108x150 mm	158,00
	139982	GN 1/9 víko	176x108 mm	38,00



	číslo	popis	rozměr	Kč/ks
	103200	GN 2/3-020 *	354x325x020 mm	199,00
	103201	GN 2/3-040 *	354x325x040 mm	227,00
	103202	GN 2/3-065 *	354x325x065 mm	278,00
	103203	GN 2/3-100 *	354x325x100 mm	345,00
	103204	GN 2/3-150 *	354x325x150 mm	499,00
	108946	GN 2/4-065 *	530x162x065 mm	562,00
8	108947	GN 2/4-100 *	530x162x100 mm	631,00
	112050	GN 2/4-150 *	530x162x150 mm	1 189,00

NA  
OBJEDNÁVKU

\* Tyto položky nabízíme pouze na objednávku. Informujte se u našich pracovníků.

## Porcelánové gastronádoby

	číslo	popis	rozměr	Kč/ks
	130303	GN 1/1-025	530x325x025 mm	<b>590,00</b>
1	130300	GN 1/1-065	530x325x065 mm	<b>1 090,00</b>
	130304	GN 1/2-025	325x265x025 mm	<b>290,00</b>
	130301	GN 1/2-065	325x265x065 mm	<b>490,00</b>
2	131613	GN 1/2-100	325x265x100 mm	<b>725,00</b>
	130302	GN 1/3-065	325x176x065 mm	<b>315,00</b>
3	131614	GN 1/3-100	325x176x100 mm	<b>475,00</b>



## Porcelánové gastronádoby Function

Přesně měřené, porcelán Bauscher.

NA  
OBJEDNÁVKU

**BAUSCHER**  
GERMANY

	číslo	popis	rozměr	Kč/ks
4	168853	GN 1/1-020	530x325x020 mm	<b>1 403,00</b>
	168854	GN 1/1-065	530x325x065 mm	<b>1 870,00</b>
	168856	GN 1/2-020	325x265x020 mm	<b>701,00</b>
5	168857	GN 1/2-065	325x265x065 mm	<b>935,00</b>
	168855	GN 1/2-100	325x265x100 mm	<b>1 169,00</b>
	168859	GN 1/3-020	325x176x020 mm	<b>468,00</b>
	168860	GN 1/3-065	325x176x065 mm	<b>623,00</b>
6	168858	GN 1/3-100	325x176x100 mm	<b>780,00</b>
7	168861	GN 1/4-065	265x162x065 mm	<b>468,00</b>
	168864	GN 1/6-065	176x162x065 mm	<b>311,00</b>
8	168862	GN 1/6-100	176x162x100 mm	<b>389,00</b>
	168863	GN 1/6-150	176x162x150 mm	<b>545,00</b>
	168865	GN 2/3-020	354x325x020 mm	<b>935,00</b>
9	168866	GN 2/3-065	354x325x065 mm	<b>1 247,00</b>
10	168867	GN 2/4-020	530x162x020 mm	<b>771,00</b>
	168868	GN 2/4-065	530x162x065 mm	<b>1 029,00</b>

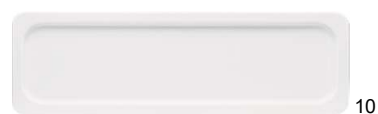
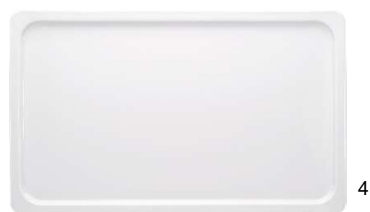



NA  
OBJEDÁVKU

### Melaminové gastronádoby ECO LINE

GN porcelánového vzhledu, lehké a odolné proti rozbití. Robustní, stabilní, hygienické. Vhodné do myček nádobí, nevhodné do mikrovlnné trouby, pečicí trouby a na přímý ohřev.

	číslo	popis	rozměr	Kč/ks
1	143711	GN 1/1-065 bílá	530x325x065 mm	<b>592,00</b>
	147830	GN 1/1-065 černá	530x325x065 mm	<b>592,00</b>
	149815	GN 1/1-100 bílá	530x325x100 mm	<b>704,00</b>
	151389	GN 1/1-100 černá	530x325x100 mm	<b>704,00</b>
2	143710	GN 1/2-065 bílá	325x265x065 mm	<b>334,00</b>
	143459	GN 1/2-065 černá	325x265x065 mm	<b>334,00</b>
	149816	GN 1/2-100 bílá	325x265x100 mm	<b>411,00</b>
	151504	GN 1/2-100 černá	325x265x100 mm	<b>411,00</b>
3	143712	GN 1/3-065 bílá	325x176x065 mm	<b>289,00</b>
	143460	GN 1/3-065 černá	325x176x065 mm	<b>291,00</b>
	149817	GN 1/3-100 bílá	325x176x100 mm	<b>324,00</b>
	151387	GN 1/3-100 černá	325x176x100 mm	<b>324,00</b>
4	143817	GN 1/4-065 bílá	265x162x065 mm	<b>261,00</b>
	147831	GN 1/4-065 černá	265x162x065 mm	<b>261,00</b>
	149738 *	GN 1/4-100 bílá	265x162x100 mm	<b>293,00</b>
	149739 *	GN 1/4-100 černá	265x162x100 mm	<b>293,00</b>
5	143641	GN 1/6-065 bílá	176x162x065 mm	<b>206,00</b>
	143461	GN 1/6-065 černá	176x162x065 mm	<b>206,00</b>
	149502	GN 1/6-100 bílá	176x162x100 mm	<b>219,00</b>
	149501	GN 1/6-100 černá	176x162x100 mm	<b>219,00</b>
5	143816	GN 2/4-065 bílá	530x162x065 mm	<b>399,00</b>
	148070	GN 2/4-065 černá	530x162x065 mm	<b>399,00</b>
	149049 *	GN 2/4-100 bílá	530x162x100 mm	<b>502,00</b>
	149048 *	GN 2/4-100 černá	530x162x100 mm	<b>502,00</b>

\* č.149738, č.149739, č.149049, č.149048 položky skladem



1



2



3



4



5



## Polypropylenové gastronádoby Standard

Průhledné, vhodné do myček nádobí, možno použít v mikrovlnné troubě. Nevhodné do pečicí trouby a na přímý ohřev.

	číslo	popis	rozměr	Kč/ks
	171648	GN 1/1-100	530x325x100 mm	<b>197,00</b>
	171649	GN 1/1-150	530x325x150 mm	<b>237,00</b>
1	171650	GN 1/1-200	530x325x200 mm	<b>279,00</b>
	171665	GN 1/1 víko	530x325 mm	<b>118,00</b>
2	171651	GN 1/2-100	325x265x100 mm	<b>107,00</b>
	171652	GN 1/2-150	325x265x150 mm	<b>132,00</b>
	171653	GN 1/2-200	325x265x200 mm	<b>165,00</b>
	171666	GN 1/2 víko	325x265 mm	<b>65,00</b>
3	171654	GN 1/3-100	325x176x100 mm	<b>75,00</b>
	171655	GN 1/3-150	325x176x150 mm	<b>94,00</b>
	171656	GN 1/3-200	325x176x200 mm	<b>105,00</b>
	171667	GN 1/3 víko	325x176 mm	<b>50,00</b>
	171657	GN 1/4-100	265x162x100 mm	<b>57,00</b>
	171658	GN 1/4-150	265x162x150 mm	<b>74,00</b>
	171659	GN 1/4-200	265x162x200 mm	<b>84,00</b>
	171668	GN 1/4 víko	265x162 mm	<b>40,00</b>
	171660	GN 1/6-100	176x162x100 mm	<b>48,00</b>
	171661	GN 1/6-150	176x162x150 mm	<b>54,00</b>
	171662	GN 1/6-200	176x162x200 mm	<b>65,00</b>
	171669	GN 1/6 víko	176x162 mm	<b>29,00</b>
4	171663	GN 1/9-100	176x108x100 mm	<b>35,00</b>
	171664	GN 1/9-150	176x108x150 mm	<b>43,00</b>
5	171670	GN 1/9 víko	176x108 mm	<b>25,00</b>



## Polypropylenové gastronádoby Profi

Průhledné, vzduchotěsná víka „AIRTIGHT“, vhodné do myček nádobí, možno použít v mikrovlnné troubě. Nevhodné do pečicí trouby a na přímý ohřev.

	číslo	popis	rozměr	Kč/ks
6	105034	GN 1/1-100	530x325x100 mm	<b>277,00</b>
	105035	GN 1/1-150	530x325x150 mm	<b>312,00</b>
	105036	GN 1/1-200	530x325x200 mm	<b>408,00</b>
	105037	GN 1/1 víko	530x325 mm	<b>130,00</b>
	105039	GN 1/2-100	325x265x100 mm	<b>147,00</b>
	105040	GN 1/2-150	325x265x150 mm	<b>184,00</b>
	105041	GN 1/2-200	325x265x200 mm	<b>226,00</b>
	105042	GN 1/2 víko	325x265 mm	<b>69,00</b>
	105044	GN 1/3-100	325x176x100 mm	<b>118,00</b>
	103647	GN 1/3-150	325x176x150 mm	<b>155,00</b>
	105045	GN 1/3-200	325x176x200 mm	<b>185,00</b>
	105046	GN 1/3 víko	325x176 mm	<b>48,00</b>
	105048	GN 1/4-100	265x162x100 mm	<b>101,00</b>
7	105049	GN 1/4-150	265x162x150 mm	<b>124,00</b>
8	105050	GN 1/4 víko	265x162 mm	<b>44,00</b>
	105052	GN 1/6-100	176x162x100 mm	<b>88,00</b>
	105053	GN 1/6-150	176x162x150 mm	<b>102,00</b>
	105054	GN 1/6 víko	176x162 mm	<b>59,00</b>
	105056	GN 1/9-100	176x108x100 mm	<b>64,00</b>
	105057	GN 1/9 víko	176x108 mm	<b>50,00</b>

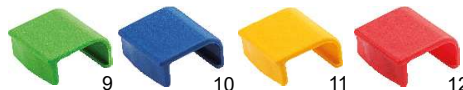

### Klip rozlišovací

Pro všechna polypropylenová víka GN

Vhodné do myček nádobí, možno použít v mikrovlnné troubě. Nevhodné do pečicí trouby a na přímý ohřev.

	číslo	popis	Kč/ks
8	154891	klip zelený	<b>12,00</b>
9	154890	klip modrý	<b>12,00</b>
10	154889	klip žlutý	<b>12,00</b>
11	154892	klip červený	<b>12,00</b>



V HACCP barvách možno objednat celobarevná víka. Vhodné především na skladování potravin.

### Polykarbonátové gastronádoby

Průhledné, nevhodné do mikrovlnné trouby, pečící trouby a na přímý ohřev, použití - 40 až +100 °C, vhodné do myček nádobí.

	číslo	popis	rozměr	Kč/ks
1	140392	GN 1/1-065	530x325x065 mm	<b>389,00</b>
	137946	GN 1/1-100	530x325x100 mm	<b>459,00</b>
	137947	GN 1/1-150	530x325x150 mm	<b>564,00</b>
	137948	GN 1/1-200	530x325x200 mm	<b>696,00</b>
2	140399	GN 1/1 dno děrované	530x325 mm	<b>209,00</b>
	137959	GN 1/1 víko	530x325 mm	<b>250,00</b>
	137964	GN 1/1 víko výřez pro lžíci	530x325 mm	<b>263,00</b>
3	140393	GN 1/2-065	325x265x065 mm	<b>209,00</b>
	137949	GN 1/2-100	325x265x100 mm	<b>254,00</b>
	137950	GN 1/2-150	325x265x150 mm	<b>306,00</b>
	137951	GN 1/2-200	325x265x200 mm	<b>369,00</b>
	140400	GN 1/2 dno děrované	325x265 mm	<b>87,00</b>
	137960	GN 1/2 víko	325x265 mm	<b>143,00</b>
137965	GN 1/2 víko výřez pro lžíci	325x265 mm	<b>156,00</b>	
4	140394	GN 1/3-065	325x176x065 mm	<b>139,00</b>
	137952	GN 1/3-100	325x176x100 mm	<b>164,00</b>
	137953	GN 1/3-150	325x176x150 mm	<b>216,00</b>
	137954	GN 1/3-200	325x176x200 mm	<b>250,00</b>
	140401	GN 1/3 dno děrované	325x176 mm	<b>56,00</b>
5	137961	GN 1/3 víko	325x176 mm	<b>90,00</b>
	137966	GN 1/3 víko výřez pro lžíci	325x176 mm	<b>103,00</b>
6	140395	GN 1/4-065	265x162x065 mm	<b>111,00</b>
	137955	GN 1/4-100	265x162x100 mm	<b>132,00</b>
	137956	GN 1/4-150	265x162x150 mm	<b>164,00</b>
	137962	GN 1/4 víko	265x162 mm	<b>73,00</b>
	137967	GN 1/4 víko výřez pro lžíci	265x162 mm	<b>86,00</b>
8	140396	GN 1/6-065	176x162x065 mm	<b>84,00</b>
	137957	GN 1/6-100	176x162x100 mm	<b>97,00</b>
	137958	GN 1/6-150	176x162x150 mm	<b>118,00</b>
	137963	GN 1/6 víko	176x162 mm	<b>52,00</b>
137968	GN 1/6 víko výřez pro lžíci	176x162 mm	<b>65,00</b>	
10	140397	GN 1/9-065	176x108x065 mm	<b>63,00</b>
	140398	GN 1/9-100	176x108x100 mm	<b>73,00</b>
	171672	GN 1/9-150	176x108x150 mm	<b>73,00</b>
11	171673	GN 1/9 víko	176x108 mm	<b>87,00</b>
	140402	GN 1/9 víko výřez pro lžíci	176x108 mm	<b>35,00</b>

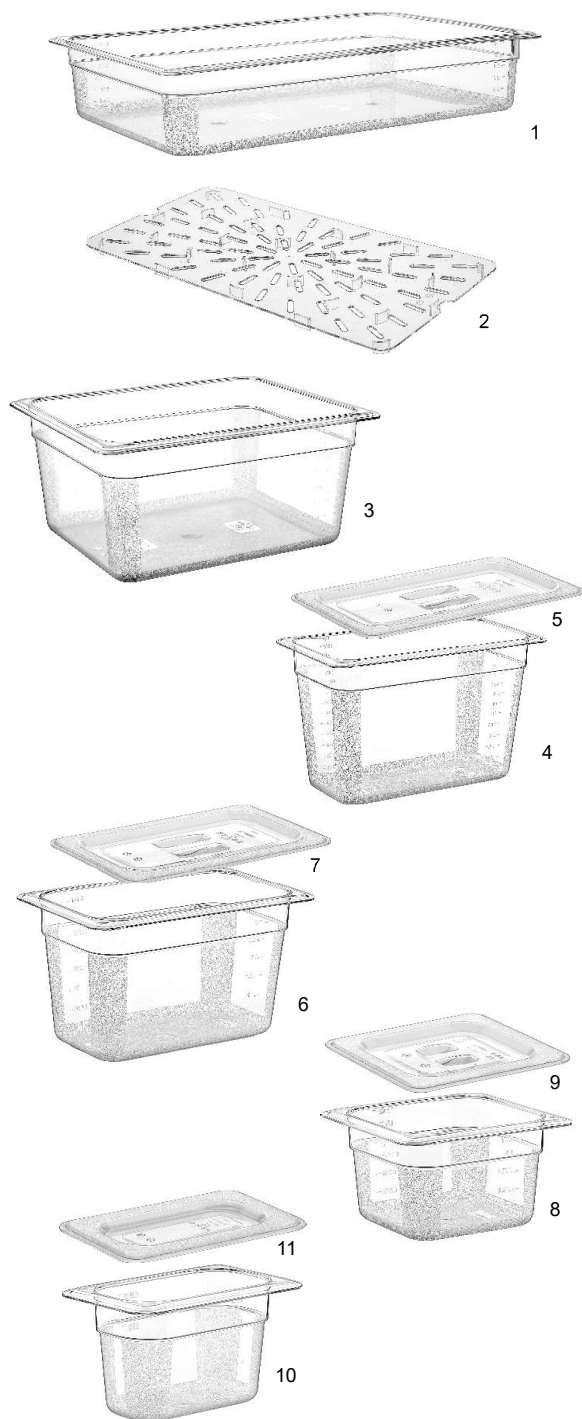



### Lívanečník / pánev na bramboráky

Hliníkový odlitek. Rozměry 27x27 cm, délka dřevěného držadla 17 cm, výška 3,5 cm, hloubka dílku 2 cm, průměr dílku 7,5 cm.

	číslo	popis	Kč/ks
1	71774	9 sekcí	1 829,00



### Lívanečník

Hliníková slitina s nepřilnavým povrchem.

	číslo	popis	Kč/ks
2	177417	pr. 27 cm, 4 sekce	475,00
3	177734	pr. 27 cm, 7 sekcí	475,00



### Steaková pánev

Ocelová

	číslo	průměr	Kč/ks
4	135536	30 cm	269,00



### Pánev na palačinky

Ocelová

	číslo	průměr	Kč/ks
5	135537	26 cm	209,00



### Klasická pánev

Ocelová

	číslo	popis	průměr	Kč/ks
	71353	mělká	22 cm	189,00
	71354	mělká	24 cm	197,00
6	71355	mělká	26 cm	209,00
	71356	mělká	30 cm	225,00
	71363	mělká	36 cm	297,00
	71358	mělká	40 cm	322,00
7	71359	hluboká	27 cm	250,00
	71360	hluboká	31 cm	290,00



### Pánev na soté

Ocelová

	číslo	průměr	Kč/ks
8	71362	31 cm	314,00



### Pánev WOK na čínu

Ocelová

	číslo	průměr	Kč/ks
9	71377	26 cm	250,00
	71376	30 cm	264,00



### Pánev na palačinky

Hliníková s povrchem Teflon / Platinum, nerez držadlo, bez poklice.

	číslo	průměr	Kč/ks
1	96494	26 cm	975,00



### Pánev WOK rovné dno

Hliníková s povrchem Teflon / Platinum, nerez držadlo, bez poklice.

	číslo	průměr	výška	Kč/ks
2	110081	28 cm	9,5 cm	1 440,00
	110082	32 cm	10 cm	1 780,00



### Nízká pánev

Hliníková s povrchem Teflon / Platinum, bez poklice.

	číslo	průměr	výška	Kč/ks
	111676	20 cm	3,5 cm	419,00
	111677	24 cm	5,5 cm	524,00
3	111678	28 cm	5 cm	631,00
	111679	32 cm	5,8 cm	804,00
	111680	36 cm	7,5 cm	1 140,00
	111681	40 cm	7,5 cm	1 282,00



### Nízká pánev

Hliníková s povrchem Teflon (nepřilnavý se zlepšenou ochranou proti poškrábání), nerez „cool“ držadlo s ochranou proti popálení, bez poklice.

	číslo	průměr	Kč/ks
	148032	20 cm	640,00
	148033	24 cm	740,00
4	148034	28 cm	830,00
	148035	32 cm	1 050,00
	148036	36 cm	1 190,00
	148037	40 cm	1 350,00



### Nízký kastrol (rendlík)

Hliníkový s povrchem Teflon / Platinum, nerez držadlo, bez poklice.

	číslo	průměr	výška	objem	Kč/ks
	73077	24 cm	8 cm	3,7 l	980,00
5	73078	28 cm	9 cm	5,6 l	1 420,00
	73079	32 cm	10 cm	8,0 l	1 850,00





vhodné  
na indukci



### Nízká pánev PROFI

Nerezová s nepřilnavým povrchem Teflon, nerez držadlo, bez poklice.

	číslo	průměr	Kč/ks
	133590	20 cm	496,00
	133591	24 cm	755,00
1	133592	28 cm	879,00
	133593	32 cm	1 184,00
	133594	36 cm	1 380,00



vhodné  
na indukci



### Pánev PROFI

Nerezová ocel, sendvičové dno, vhodné i na indukci, bez poklice.

	číslo	průměr	Kč/ks
	73660	24 cm	502,00
2	73661	28 cm	720,00
	73662	32 cm	862,00
	73663	36 cm	1 143,00



vhodné  
na indukci



### Hrnec PROFI

Nerezová ocel, sendvičové dno, vhodné i na indukci, bez poklice.

	číslo	průměr	výška	objem	Kč/ks
1	139436	24 cm	20 cm	9 l	1 017,00
	99577	24 cm	25 cm	10 l	1 133,00
	99578	28 cm	27 cm	16 l	1 425,00
	99582	32 cm	27 cm	20 l	1 850,00
2	99579	32 cm	33 cm	25 l	2 036,00
	99580	36 cm	37 cm	36 l	2 742,00
	99581	40 cm	41 cm	50 l	3 616,00



vhodné  
na indukci



### Vysoký kastrol PROFI

Nerezová ocel, sendvičové dno, vhodné i na indukci, bez poklice.

	číslo	průměr	výška	objem	Kč/ks
3	99583	16 cm	13 cm	2,5 l	490,00
	99584	20 cm	15 cm	4 l	696,00
	99585	24 cm	17 cm	7 l	870,00
4	99586	28 cm	19 cm	10 l	1 155,00
	99587	32 cm	21 cm	15 l	1 598,00
	99588	36 cm	23 cm	22 l	2 005,00
	99589	40 cm	26 cm	28 l	2 709,00
	99590	45 cm	29 cm	44 l	3 679,00



vhodné  
na indukci



### Nízký kastrol PROFI

Nerezová ocel, sendvičové dno, vhodné i na indukci, bez poklice.

	číslo	průměr	výška	objem	Kč/ks
5	99591	20 cm	11 cm	3,5 l	575,00
	99592	24 cm	12 cm	5 l	794,00
	99593	28 cm	14 cm	8 l	1 062,00
6	99594	32 cm	17 cm	12 l	1 408,00
	99595	45 cm	15 cm	20 l	2 780,00



vhodné  
na indukci



### Nízký rendlík PROFI

Nerezová ocel, sendvičové dno, vhodné i na indukci, bez poklice.

	číslo	průměr	výška	objem	Kč/ks
7	99596	16 cm	10 cm	1,5 l	435,00
	99597	20 cm	11 cm	3 l	586,00
8	99598	24 cm	12 cm	5 l	765,00



### Poklice PROFI

Nerezová ocel.

	číslo	průměr	Kč/ks
9	99599	16 cm	139,00
	99600	20 cm	186,00
	99847	24 cm	246,00
	99601	28 cm	331,00
	99602	32 cm	460,00
9	99603	36 cm	613,00
	99604	40 cm	740,00
	99605	45 cm	855,00



### Hrnc s poklicí STANDARD

Nerezová ocel, sendvičové dno, vhodné i na indukci, s poklicí.

	číslo	průměr	výška	objem	Kč/ks
1	175346	25 cm	25 cm	12 l	<b>920,00</b>
	175347	28 cm	28 cm	17 l	<b>1 140,00</b>
2	175348	32 cm	32 cm	25 l	<b>1 630,00</b>
	175349	36 cm	36 cm	36 l	<b>1 890,00</b>
	175350	40 cm	40 cm	50 l	<b>2 600,00</b>



vhodné  
na indukci



### Vysoký kastrol s poklicí STANDARD

Nerezová ocel, sendvičové dno, vhodné i na indukci, s poklicí.

	číslo	průměr	výška	objem	Kč/ks
3	175351	20 cm	14 cm	4,4 l	<b>590,00</b>
4	175352	24 cm	16 cm	7 l	<b>820,00</b>



vhodné  
na indukci



### Nízký kastrol s poklicí STANDARD

Nerezová ocel, sendvičové dno, vhodné i na indukci, s poklicí.

	číslo	průměr	výška	objem	Kč/ks
5	175353	20 cm	10 cm	3,5 l	<b>530,00</b>
6	175354	28 cm	13 cm	8 l	<b>920,00</b>



vhodné  
na indukci



### Nízký rendlík STANDARD

Nerezová ocel, sendvičové dno, vhodné i na indukci, bez poklice.

	číslo	průměr	výška	objem	Kč/ks
7	175355	12 cm	7,5 cm	0,8 l	<b>350,00</b>
8	175356	16 cm	9 cm	1,9 l	<b>410,00</b>
	175357	20 cm	12 cm	3,7 l	<b>530,00</b>







vhodné  
na indukci



### Rendlík BASIC

Nerezová ocel, bez poklice, vhodné na indukci.

	číslo	průměr	výška	objem	Kč/ks
1	157829	14 cm	6 cm	1 l	129,00



vhodné  
na indukci



### Rendlík BASIC

Nerezová ocel, s poklicí, vhodné na indukci.

	číslo	průměr	výška	objem	Kč/ks
2	157830	18 cm	8 cm	2 l	229,00



vhodné  
na indukci



### Kastrol BASIC

Nerezová ocel, s poklicí, vhodné na indukci.

	číslo	průměr	výška	objem	Kč/ks
3	157831	20 cm	9 cm	2,8 l	259,00
	157832	24 cm	11 cm	5 l	389,00



vhodné  
na indukci



### Pánev BASIC

Nerezová ocel s nepřilnavým povrchem, vhodné na indukci.

	číslo	průměr	výška	Kč/ks
4	157833	20 cm	5 cm	279,00
	157834	24 cm	5,5 cm	319,00





1

### Teploměry kapsesní vpichové

	číslo	popis	teplotní rozsah	Kč/ks
1	126875	digitální	-40 až +200°C	199,00



2

### Teploměr kapsesní vpichový

	číslo	popis	teplotní rozsah	Kč/ks
2	126873	manuální	-10 až + 100°C	69,00



3

### Teploměr do mrazáků a chladniček

	číslo	teplotní rozsah	Kč/ks
3	126874	-40 až +27°C	75,00



4

### Teploměr pro pece

Ekonom

	číslo	teplotní rozsah	Kč/ks
4	126878	+50 až +300°C *	29,00

\* Do vyprodání zásob.



5

### Teploměr pro pece

Nerezová ocel.

	číslo	teplotní rozsah	Kč/ks
5	126876	+50 až +300°C	65,00

Do vyprodání zásob.

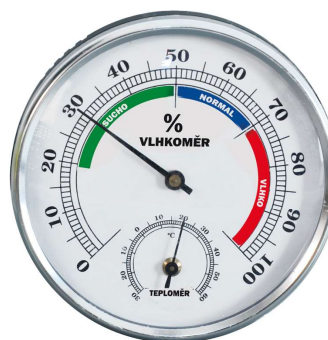

6

### Vlhkoměr a teploměr

Plast, pr. 8,5 cm.

	číslo	rozsah měření	Kč/ks
6	177748	0 až 100%, -30 až +60°C	150,00

NOVÉ



### Kuchyňské nože MOTION

číslo	popis	Kč/ks
1	177738 9 cm	88,00
2	177739 12 cm	93,00
3	177740 20 cm, Chef	128,00
4	177741 20 cm	114,00
5	177742 vykošťovací, 15 cm	114,00
6	177743 na chleba, 19,5 cm	120,00
7	177744 santoku, 17 cm	125,00



### Kuchyňský nůž

číslo	popis	Kč/ks
8	147375 na maso, 25 cm, bílý	119,00



### Kuchařské nože KING'S ROW

Pro profesionální kuchaře. Speciální francouzská ocel s obsahem C-0,5, Cr-14,5, S-0,001, P-0,02, Mo-0,7, V-0,13. Rukojeť ze speciální plastické hmoty se zvýšenou odolností proti teplotě. Dokonalé spojení rukojeti a čepel bez nehygienických spár. Čepel vykovaná za tepla jsou zakaleny a popuštěny tak, aby bylo dosaženo velmi jemné struktury materiálu. Perfektní vybrušení a složení oceli zaručuje dlouhou trvanlivost ostří.

číslo	popis	Kč/ks
9	71107 kuchařský, 90 mm	1 126,00
10	71108 kuchařský, 155 mm	1 387,00
11	71109 vykošťovací, 155 mm	1 387,00
12	71110 kuchařský, 125 mm	1 146,00
13	71111 na šunku, 255 mm	1 829,00
14	71112 kuchařský, 170 mm	1 454,00
15	71113 kuchařský, 200 mm	1 853,00
16	71114 kuchařský, 260 mm	2 157,00
17	114056 na chléb, 200 mm	1 587,00
18	71115 vidlice kuchařská, 175 mm	1 540,00

NOVÉ



### Kuchařský nůž HACCAP

číslo	popis	Kč/ks
19	171596 kuchařský, 18 cm, zelený	132,00
20	174073 kuchařský, 18 cm, žlutý	132,00
21	174074 kuchařský, 18 cm, červený	132,00
22	174810 kuchařský, 18 cm, modrý	132,00



## Nože

KDS - řeznické Profi line

	číslo	popis	Kč/ks
1	71093	vykostovací, 125 mm - flex	<b>234,00</b>
2	114055	vykostovací, 125 mm	<b>234,00</b>
3	71095	vykostovací, 130 mm - vyosený	<b>234,00</b>
4	71097	vykostovací, 155 mm	<b>255,00</b>
5	71098	řeznický, 175 mm	<b>265,00</b>
6	71100	špalkový, 175 mm	<b>265,00</b>
7	71101	vykostovací, 175 mm	<b>265,00</b>
8	71102	vykostovací, 175 mm	<b>265,00</b>
9	71103	řeznický, 200 mm možnost výběru barvy rukojeti - červené a žluté	<b>286,00</b>

	číslo	popis	Kč/ks
10	71104	špalkový, 200 mm	<b>324,00</b>
11	71106	řeznický, 225 mm - hornošpičatý	<b>324,00</b>
12	114065	řeznický, 175 mm	<b>302,00</b>
13	110585	porcovací, 250 mm, Hasan	<b>511,00</b>



## Nože

TREND - kuchyňské. U řady Trend je použita vysoce kvalitní ocel s přísadou molybdenu a vanadu, která zajišťuje vyšší tvrdost čepule (standardně 55 HRc).

	číslo	popis	Kč/ks
14	71071	hornošpičatý 80 mm	<b>287,00</b>
15	71072	na nudle 90 mm	<b>287,00</b>
16	71074	kuchyňský 130 mm	<b>319,00</b>
17	71076	plátkovací 180 mm	<b>418,00</b>
18	71077	na chleba 180 mm	<b>435,00</b>
19	71078	porcovací 215 mm	<b>486,00</b>

	číslo	popis	Kč/ks
20	71080	vidlice na maso 150 mm	<b>357,00</b>
21	71081	kuchyňský 100 mm	<b>298,00</b>
22	71082	univerzální 130 mm	<b>323,00</b>
23	71083	kuchyňský 150 mm	<b>392,00</b>
24	71084	kuchyňský 175 mm	<b>462,00</b>



**Nože**

KDS - kuchyňské

	číslo	popis	Kč/ks
1	71085	kuchyňský, 75 mm možnost výběru barvy rukojeti - oranžová, červená, žlutá a zelená	<b>69,00</b>
2	71086	kuchyňský, 100 mm možnost výběru barvy rukojeti - oranžová, červená, žlutá a zelená	<b>76,00</b>
3	71087	hornošpičatý, 100 mm	<b>76,00</b>
4	138420	svačिनový, 110 mm možnost výběru barvy rukojeti - oranžová	<b>115,00</b>

	číslo	popis	Kč/ks
5	71088	kuchyňský, 125 mm možnost výběru barvy rukojeti - oranžová, červená a zelená	<b>83,00</b>
6	71089	hornošpičatý, 150 mm	<b>119,00</b>
7	71090	kuchyňský, 175 mm	<b>130,00</b>
8	71116	na dort, hladký, 225 mm	<b>144,00</b>
9	71117	na dort, vlnitý, 225 mm	<b>151,00</b>



**Lišta na nože**

	číslo	popis	Kč/ks
10	71942	lišta magnetická na nože, 33 cm	<b>95,00</b>

**NOVÉ**



**Sada nožů**

KDS

	číslo	popis	Kč/ks
11	174153	sada nožů pro řezníky TOP 5	<b>1 442,00</b>

**NOVÉ**



**Sada nožů**

KDS

	číslo	popis	Kč/ks
12	174154	sada nožů pro kuchaře, kufřík	<b>2 177,00</b>

**NOVÉ**

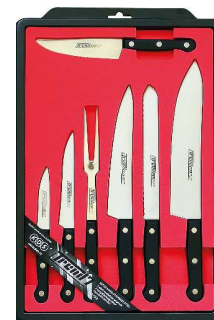

**Sada nožů**

KDS

	číslo	popis	Kč/ks
13	174152	sada nožů Trend 7	<b>3 292,00</b>

**KIDS SEDLČANY**

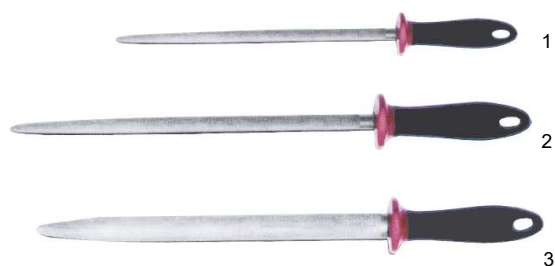

### Ocílka

KDS

	číslo	popis	Kč/ks
1	71119	malá, kulatá, 250 mm	407,00
2	71120	velká, kulatá, 310 mm	674,00
3	71121	plochá, 300 mm	1 037,00

**KIDS SEDLČANY**



### Sekáček na maso

KDS

	číslo	popis	Kč/ks
4	71122	160 mm	645,00
5	114060	190 mm	1 722,00
6	114057	190 mm	1 687,00
7	114058	235 mm	2 653,00
8	114059	245 mm	1 777,00

**KIDS SEDLČANY**



### Sekera řeznická

KDS

	číslo	popis	Kč/ks
9	174059	500/190 mm, dřevo	4 167,00
10	174060	550/190 mm, dřevo	4 604,00

**KIDS SEDLČANY**



### Nůžky na drůbež

KDS

	číslo	popis	Kč/ks
11	71123	nůžky na drůbež	1 049,00

**KIDS SEDLČANY**



### Kolébka

KDS

	číslo	popis	Kč/ks
12	114061	na zeleninu, 220 mm	965,00
13	114062	na maso, 300 mm	1 476,00

**KIDS SEDLČANY**



### Vidlice

KDS

	číslo	popis	Kč/ks
14	71125	řeznická	463,00
15	71118	kuchyňská, 133 mm	155,00



### Naběračka

Profi - nerez 18/10 monoblok.

	číslo	objem	průměr	Kč/ks
	70723	0,07 l	6,5 cm	145,00
	70724	0,13 l	8 cm	193,00
	70725	0,2 l	9 cm	201,00
1	70726	0,25 l	10 cm	238,00
	70727	0,45 l	12 cm	296,00
	70728	0,67 l	14 cm	351,00
	70729	1 l	16 cm	414,00



### Naběračka

Standard - nerez monoblok.

	číslo	objem	průměr	Kč/ks
	70719	0,03 l	5,5 cm	37,00
	70720	0,059 l	7 cm	47,00
	134708	0,089 l	7,5 cm	60,00
2	70721	0,118 l	8 cm	62,00
	134709	0,148 l	9 cm	70,00
	70722	0,237 l	10 cm	83,00
	70740	0,354 l	12 cm	102,00
	134710	0,472 l	13 cm	125,00



### Naběračka

Leštěná chromniklová ocel 18/10.

	číslo	délka	objem	Kč/ks
3	84318	26,4 cm	0,06 l	214,00

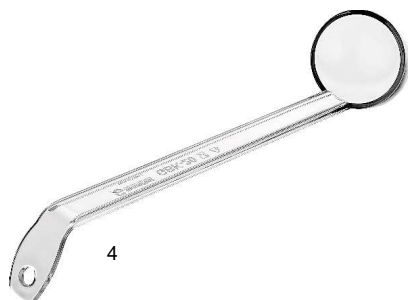

### Naběračka na dresingy

Polykarbonát - průhledná.

	číslo	délka	objem	Kč/ks
	75213	24 cm	0,03 l	43,00
4	115100	20 cm	0,025 l	43,00



### Odměrka na kávu

Nerez

	číslo	popis	Kč/ks
5	107696	1,8 cl /cca 7g	103,00



## Kuchyňské doplňky

Nerez

číslo	popis	Kč/ks
1	rádlo na pizzu	52,00
2	škrabka na brambory	36,00
3	nůž na sýr	44,00
4	lžice na zmrzlinu 195 mm	49,00
5	otvírák na konzervy	113,00



## Kuchyňské doplňky

Nerez

číslo	popis	Kč/ks
6	naběračka na špagety	86,00
7	naběračka na polévku	105,00
8	obracečka perforovaná	125,00



## Kuchyňské doplňky

Nerez

číslo	popis	Kč/ks
9	lžice servírovací	72,00
10	vidlice kuchařská	79,00



## Kuchyňské doplňky

Nerez

číslo	popis	Kč/ks
11	odpěňovačka	143,00
12	lžice na salát, děrovaná	125,00
13	naběračka na omáčku	95,00



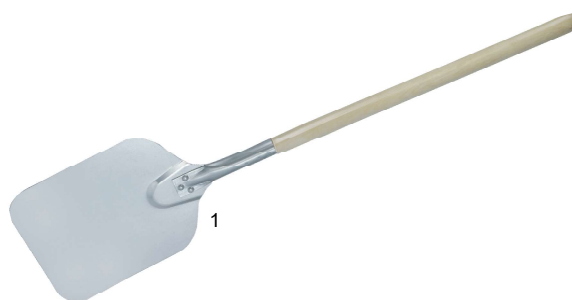

### Lopata na pizzu

AL / dřevo

	číslo	popis	Kč/ks
1	139893	30x100 cm	1 039,00



### Profi obracečka

Nerez 18/10

	číslo	popis	Kč/ks
2	70732	10 cm, plná	209,00
3	70733	10 cm, děrovaná	209,00



### Obracečka

Nerez 18/10

	číslo	popis	Kč/ks
4	134738	52 cm, plná	196,00
5	134739	52 cm, děrovaná	196,00
6	106860	10x7,5 cm, délka 38 cm	157,00



### Odpěňovačka

Nerez 18/10

	číslo	popis	Kč/ks
7	70730	12 cm, Profi monoblok	200,00
	70731	18 cm, Profi monoblok	356,00



### Pinzeta

Nerez

	číslo	popis	Kč/ks
8	177745	kuchařská, 30 cm	80,00



## Obracečka

Nerez - s černým ABS držadlem.

	číslo	popis	Kč/ks
1	111226	děrovaná, 40 cm, plocha 20x7,5 cm	152,00
2	106235	plná, 40 cm, plocha 20x7,5 cm	148,00

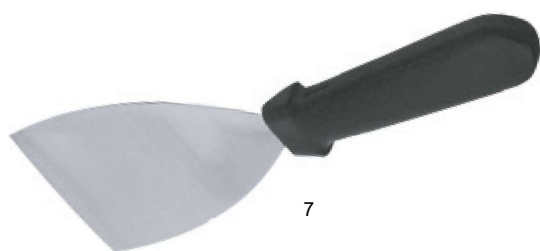

## Špachtle

Nerez - s černým ABS držadlem

	číslo	popis	Kč/ks
7	134720	8 cm	125,00
	134721	13 cm	153,00

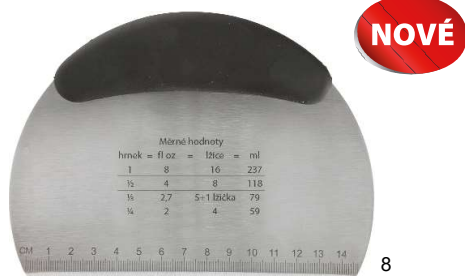

## Špachtle / kráječ

Nerez, plast.

	číslo	popis	Kč/ks
8	177730	16x12 cm	61,00



## Stěrky

Nerez

	číslo	popis	Kč/ks
12	135531	20x9 cm, rukojeť (sekera)	102,00
13	149270	13x11 cm	73,00



## Nylonové náčiní

Nylon / nerez. Vhodné pro nepřilnavé nádoby.

	číslo	popis	Kč/ks
3	121411	metla, 31 cm	101,00
4	121100	lžice servírovací, 31 cm	134,00
5	75651	obracečka, 17x8 cm, délka 32 cm	146,00
6	110642	kleště, 30 cm	129,00



## Stěrky

Plastové

	číslo	popis	Kč/ks
9	179541	sada 3 ks, mix tvarů, béžová	25,50
10	179542	obdélník 11x7,5 cm, bílá	11,50
11	179543	obdélník 19,5x13,5 cm, bílá	11,50



## Kuchařská lopatka

Nerez

	číslo	popis	Kč/ks
14	135532	15x11 cm	94,00



### Servírovací lžíce

Model Ergonom, nerez 18/0, monoblok.

číslo	popis	Kč/ks
1	96307 32 cm, plná	230,00



### Servírovací lžíce

Model Ergonom, nerez 18/0, monoblok.

číslo	popis	Kč/ks
2	106251 32 cm, plocha 9x6,5 cm, děrovaná	247,00



### Servírovací lžíce

Polykarbonát - průhledná.

číslo	popis	Kč/ks
3	137974 28,3x7,3 cm, plná	43,00
4	137975 28,3x7,3 cm, děrovaná	43,00



### Lopatka na dort

Nerez

číslo	popis	Kč/ks
5	177729 š. 6,5 cm, d. 27 cm	31,00



### Lopatka na dort

Leštěná chromniklová ocel 18/10.

číslo	popis	Kč/ks
6	84319 22 cm	135,00



### Překládací příbory

Servírovací lžíce a vidlička z leštěné chromniklové oceli 18/10. Překládací příbory slouží jako praktické a funkční příslušenství k bufetu. Speciálně tvarovaná vidlička má dlouhou stěženku, takže je ideální pro flexibilní samoobsluhu na bufetu.

číslo	popis	Kč/ks
7	84314 lžíce plná, 26 cm	143,00
8	84315 lžíce děrovaná, 26 cm	142,00
9	84312 vidlička, 26 cm	150,00



### Grilovací kleště

Nerez

	číslo	popis	Kč/ks
1	110300	40 cm	58,00

**NOVÉ**



### Víceúčelové kleště

Nerez

	číslo	popis	Kč/ks
2	176122	23,5 cm, pogumovaná rukojeť	70,00
3	106221	24 cm	50,00
	101712	30 cm	59,00
	75393	40 cm	78,00



### Kleště na špagety

Nerez

	číslo	popis	Kč/ks
4	110307	19 cm	59,00



### Kleště na chřest

Nerez

	číslo	popis	Kč/ks
5	70915	22 cm	66,00



### Servírovací kleště

Nerez

	číslo	popis	Kč/ks
6	70921	19,5 cm, oválné	62,00



### Víceúčelové kleště

Nerez

	číslo	popis	Kč/ks
7	70920	22 cm	214,00



### Salátové kleště

Polykarbonát - průhledné.

	číslo	popis	Kč/ks
	137976	16,5 cm	39,00
8	137973	22 cm	43,00
9	171671	22 cm	43,00



### Kleště na led

Nerez

	číslo	popis	Kč/ks
10	110290	18 cm	21,00



### Servírovací kleště

Nerez

	číslo	popis	Kč/ks
1	70918	24 cm	122,00
	132414	30 cm	111,00

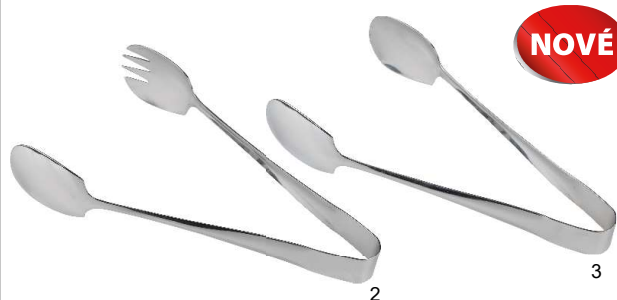

### Servírovací kleště

Nerez

	číslo	popis	Kč/ks
2	176411	salátové 24 cm	85,00
3	176412	univerzální 24 cm	85,00



### Servírovací kleště

Nerez

	číslo	popis	Kč/ks
4	176413	univerzální 21 cm	150,00
5	176414	na pečivo 23 cm	150,00



NA  
OBJEDNÁVKU

### Špachtle na zmrzlinu

Nerez

	číslo	rozměr	Kč/ks
4	158393	9x7,5 cm, délka 23 cm	122,00

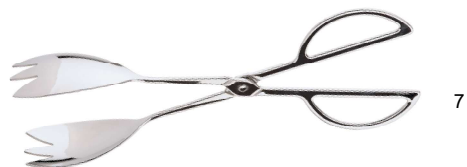

### Servírovací kleště

Leštěná chromniklová ocel 18/8.

	číslo	popis	rozměr	Kč/ks
7	118599	na salát, zubaté	25 cm	348,00
8	118600	na salát, perforované	25 cm	348,00
9	118602	na pečivo	25 cm	348,00
10	118601	na zákusky	25 cm	348,00



### Porcovací kleště na zmrzlinu

Nerez

	číslo	objem	Kč/ks
11	112413	35 ml	160,00
	115343	40 ml	169,00
	115602	55 ml	165,00
	115603	95 ml	234,00



### Porcovačka na zmrzlinu

Plast

	číslo	popis	Kč/ks
12	95928	porcovačka 1/20 l	210,00



## Flambovací jehla

Nerez

	číslo	popis	rozměr	Kč/ks
1	71986	jehla na ražniči *	20 cm	<b>35,00</b>
	71987	jehla na ražniči *	24,5 cm	<b>35,00</b>
2	71971	jehla *	22 cm	<b>35,00</b>

\* do vyprodání zásob



## Grilovací jehla

Nerez

	číslo	popis	rozměr	Kč/bal
3	71978	plochá 0,16x0,4 cm / 2 ks*	20 cm	<b>35,00</b>
	71980	plochá 0,16x0,4 cm / 2 ks*	30 cm	<b>35,00</b>

\* do vyprodání zásob



## Grilovací jehla

Nerez

	číslo	popis	rozměr	Kč/ks
4	108895	protiskluz, pr. 0,4 cm *	31 cm	<b>35,00</b>
	108896	protiskluz, pr. 0,4 cm *	44 cm	<b>35,00</b>

\* do vyprodání zásob



## Jehla na ražniči

Nerez

	číslo	popis	balení	Kč/ks
5	135375	15 cm, pr. 0,3 cm	12	<b>8,00</b>
	135376	20 cm, pr. 0,3 cm	12	<b>9,00</b>
	135377	25 cm, pr. 0,3 cm	12	<b>10,00</b>
	135378	30 cm, pr. 0,3 cm	12	<b>12,00</b>

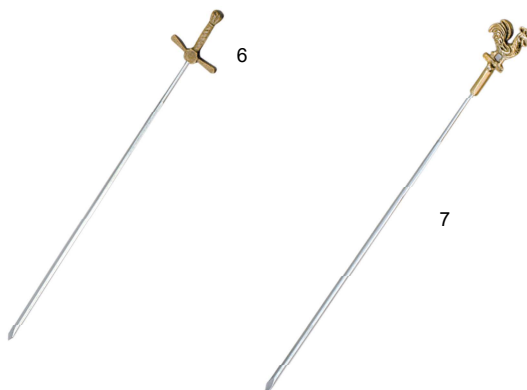

## Flambovací jehla - ozdobná

Nerez / mosaz.

	číslo	popis	rozměr	Kč/ks
6	134696	jehla meč *	25 cm	<b>105,00</b>
7	134697	jehla kohout *	30 cm	<b>107,00</b>

\* do vyprodání zásob



1



2

### Cedníky

Nerez

	číslo	popis	Kč/ks
1	73200	špičák kónický, 16 cm	183,00
2	73201	husté tkanivo, 20 cm	223,00

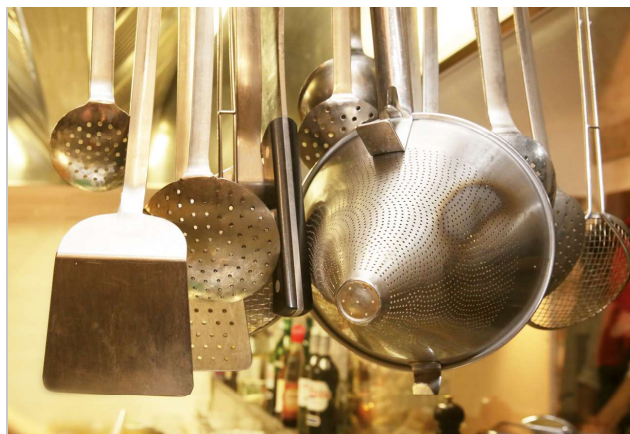

3



4



### Cedníky pasírovací

Nerez

	číslo	popis	Kč/ks
	134711	12 cm	64,00
	134712	14 cm	158,00
3	106373	16 cm	180,00
	134713	18 cm	200,00
	75498	22 cm	429,00
4	71954	14 cm, plastové držadlo	80,00
	71955	18 cm, plastové držadlo	96,00



5

### Cedník na vývar

Nerez 18/8

	číslo	popis	Kč/ks
5	139883	20x14 cm	767,00
	139884	22x23 cm	905,00



6

### Špičák

Nerez

	číslo	popis	Kč/ks
	134726	13 cm	171,00
6	134724	18 cm	268,00
	134722	20 cm	311,00
	134725	24 cm	379,00
	115904	26 cm	833,00
	71364	30 cm	995,00



### Šálek na servírování polévky

Nerez

	číslo	popis	Kč/ks
1	113290	pr. 11,5 cm, objem 0,3 l	313,00



### Cedník

Nerez, s podstavcem

	číslo	popis	Kč/ks
	71946	pr. 24 cm	156,00
2	134736	pr. 29 cm	196,00



### Cedník

Nerez

	číslo	popis	Kč/ks
3	139885	pr. 36 cm, Profi	922,00



### Lahve

Plast

	číslo	popis	Kč/ks
	110293	0,25 l / 227 g transparentní / bílá	15,00
4	110295	0,25 l / 227 g červená	15,00
	110294	0,25 l / 227 g žlutá	15,00
5	176117	0,47 l / 450 g transparentní / bílá	20,00
	176118	0,47 l / 450 g červená	20,00
	176119	0,47 l / 450 g žlutá	20,00
	110296	0,7 l / 680 g transparentní / bílá	23,00
	110298	0,7 l / 680 g červená	23,00
6	110297	0,7 l / 680 g žlutá	23,00



### Podběrák na knedlíky

Drátěný, s plastovým držadlem.

	číslo	popis	Kč/ks
7	177749	15,5x9 cm, délka držadla 24 cm	69,00

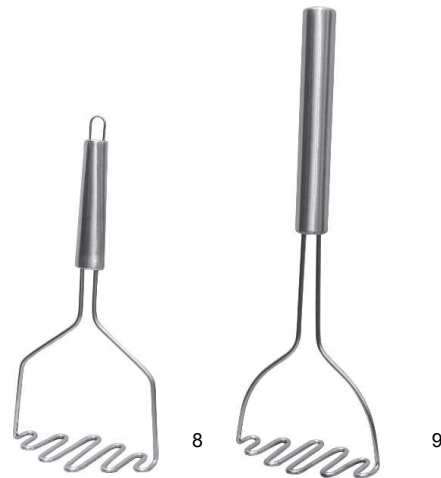

### Šťouchadla na brambory

Nerez

	číslo	popis	Kč/ks
8	154223	25 cm	175,00
9	154224	36 cm	210,00





### Cukrářský sáček

	číslo	popis	Kč/ks
1	148094	28 cm, 0,7 l	80,00
2	141732	34 cm, 1,5 l	82,00
3	123350	40 cm, 2,3 l	107,00
4	141733	46 cm, 3,5 l	140,00
5	123349	50 cm, 4,3 l	151,00



### Sáček cukrářský

Jednorázový, materiál PE.

	číslo	popis	Kč/bal.
6	115315	55 cm / 3,5 l, role 100 ks	394,00



### Špičky zdobící

Kulaté

	číslo	popis	Kč/bal.
7	96082	sada 6 ks	140,00



### Špičky zdobící

Hvězdička

	číslo	popis	Kč/bal.
8	122276	sada 6 ks	140,00



### Špičky zdobící

Nerez

	číslo	popis	Kč/ks
9	106611	sada 8 ks + sáček	192,00



### Podložka pečicí

Silikon

	číslo	rozměr	Kč/ks
10	75578	52x32 cm	554,00



## Formy kulaté

Nerez

	číslo	popis	Kč/ks
1	176417	pr. 8 cm výška 4,5 cm	39,00
2	176418	pr. 12 cm výška 4,5 cm	60,00
3	176419	pr. 14 cm výška 6 cm	90,00
4	176420	pr. 18 cm výška 6 cm	120,00
5	176421	pr. 20 cm výška 6 cm	150,00

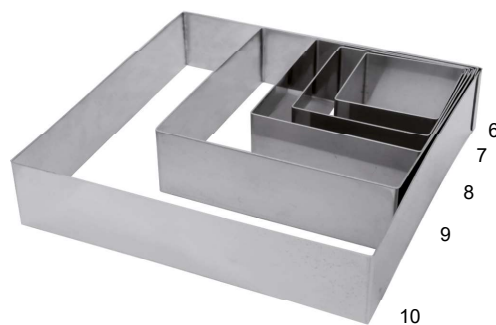

## Formy na dort

Nerez

	číslo	popis	Kč/ks
6	149258	6x6x4 cm	38,00
7	149259	8x8x4 cm	48,00
8	149260	10x10x4 cm *	57,00
9	149261	14x14x4 cm *	78,00
10	149262	20x20x4 cm *	113,00

\* do vyprodání zásob



## Metla 8 drátů

Profi - nerez 18/10, zesílený drát.

	číslo	popis	Kč/ks
11	70734	30 cm	99,00
	70735	40 cm	125,00
	70736	50 cm	150,00



## Metla 12 drátů

Standard - nerez.

	číslo	popis	Kč/ks
12	70737	25 cm	95,00
	70738	30 cm	99,00
	70739	40 cm	125,00



## Mašlovačka

	číslo	popis	Kč/ks
13	73218	husí brk	29,90
14	116560	mašlovačka	116,00



## Trychtýř

Plast

	číslo	popis	Kč/ks
15	71906	trychtýř sada 3 ks	55,00



### Stěrky

Gumové

	číslo	popis	Kč/ks
1	73253	26 cm, dřevěné držadlo	27,70
	73398	41 cm, dřevěné držadlo	84,50
2	134693	25 cm, plastové držadlo	59,00
	134694	35 cm, plastové držadlo	71,00
	134695	45 cm, plastové držadlo	83,00

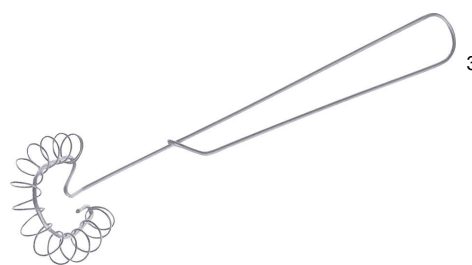

### Šlehač na vejce

Nerez

	číslo	popis	Kč/ks
3	75639	29 cm	109,00



### Kořenka / cukřenka

Nerez

	číslo	popis	Kč/ks
4	139886	kořenka / cukřenka, 296 ml	94,00
5	139887	kořenka / cukřenka, 444 ml	103,00



### Struhadla

Nerez

	číslo	popis	Kč/ks
6	110302	4hranné, v. 20,5 cm	79,00
	110303	4hranné, v. 23 cm	92,00
7	177746	jemné, 38 x 4 cm	79,00
8	177747	hrubé, 38 x 4 cm	79,00



### Tenderizér ruční

3řadý, 51 bodců, červený. Perfektně naklepe maso zjemněním jeho tkáně a zároveň jej ztenčí. Doba marinování se může zkrátit až o 25% díky značnému zvětšení plochy masa. Během pečení se díky jemnému propíchnání dostane šťáva do masa. Vhodné do myčky.

	číslo	popis	Kč/ks
9	175757	tenderizér ruční	522,00



### Provázek potravinový

	číslo	popis	Kč/ks
10	137269	bílý, 160 m, 100 gr.	85,00



### Stolní otvírák na konzervy

Nerez

číslo	popis	Kč/ks
1	115902 otvírák na konzervy	2 609,00



### Škrabka na ryby / otvírák

Nerez

číslo	popis	Kč/ks
3	135535 12,3 cm / otvírák	41,00

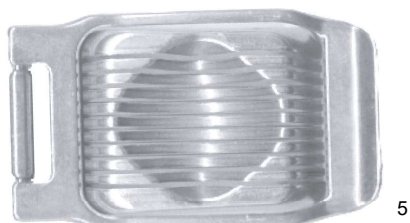

### Kráječ na vejce

Hliník, nevhodné do myčky nádobí.

číslo	popis	Kč/ks
5	73216 kráječ na vejce	242,00



### Box na vejce

Plast

číslo	popis	Kč/ks
7	177735 box na 30 ks vajec, 33,5x27,5x7 cm	82,00

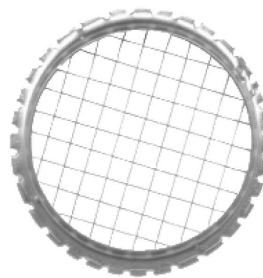

### Kráječ na brambory

Nerez

číslo	popis	Kč/ks
2	71770 kráječ vařených brambor, kulatý	23,00



### Škrabka

Keramická, mix barev.

číslo	popis	Kč/ks
4	140918 škrabka barevná, čepel 4 cm	35,00



### Lis na česnek

Hliník, nevhodné do myčky nádobí.

číslo	popis	Kč/ks
6	75365 lis na česnek, 3,5x3,5x19 cm	191,00



### Plato na vejce

Plast

číslo	popis	Kč/ks
8	91810 30x30 cm, bílé	82,00



1



2

**NOVÉ**

### Nádoba na příbory

Nerez

	číslo	popis	Kč/ks
1	120144	průměr 12 cm, výška 15 cm	49,00
2	180064	průměr 9,5 cm, výška 12 cm, černá	82,00



3

NA  
OBJEDNÁVKU

### Nádoba na příbory Element

Cement

	číslo	popis	Kč/ks
3	158313	nádoba na příbory	361,00



**NOVÉ**

### Zásobník na příbory

Nerez

	číslo	popis	Kč/ks
4	175746	na 2 košíky 26,5x15x19 cm	720,00
5	175747	na 3 košíky 38,5x15x19 cm	950,00
6	175748	na 4 košíky 50,5x15x19 cm	1 150,00
7	175749	na 4 košíky 26,5x30x21 cm	1 150,00
8	175750	na 5 košíků 62,5x15x19 cm	1 230,00
9	175751	košík náhradní	129,00



10

### Box na příbory

Plast

	číslo	popis	Kč/ks
10	110292	53x32,5x10 cm - GN 1/1	130,00



11

**NOVÉ**

### Držák na objednávky / účtenky

Hliník

	číslo	popis	Kč/ks
	175752	lišta 45 cm	190,00
11	175753	lišta 60 cm	220,00
	175754	lišta 90 cm	330,00



12

**NOVÉ**

### Bodec na účtenky

Dřevěný podstavec

	číslo	popis	Kč/ks
12	150489	bodec s 1 hrotem, v. 10,5 cm	80,00



13

### Držák na objednávky

Nerez

	číslo	popis	Kč/ks
13	139892	lišta 61 cm	247,00

**NOVÉ**

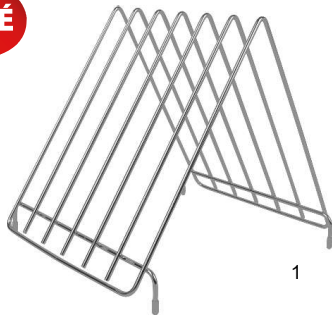

### Stojánek na prkénka

Nerez

číslo	popis	Kč/ks
1	176109 stoján na plastová prkna	290,00



### Podložky krájecí HACCP

Plast

číslo	popis	Kč/ks
2	163802 37 x 29 x 0,2 cm, bílá	66,00
3	163803 37 x 29 x 0,2 cm, set 4 barvy, HACCP	227,00

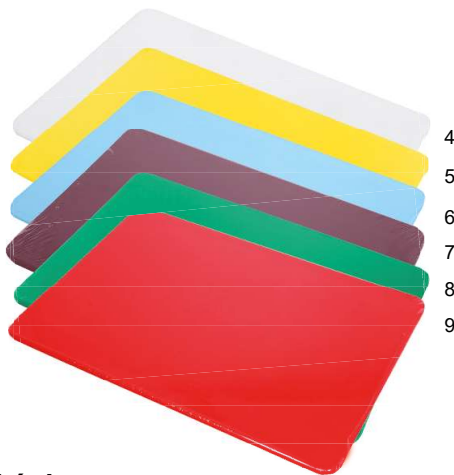

### Prkénka

Plast

číslo	popis	Kč/ks
4	136707 45x30x1,2 cm, bílé	265,00
5	136704 45x30x1,2 cm, žluté	265,00
6	136703 45x30x1,2 cm, modré	265,00
7	136706 45x30x1,2 cm, hnědé	265,00
8	136705 45x30x1,2 cm, zelené	265,00
9	136702 45x30x1,2 cm, červené	265,00

**NOVÉ**

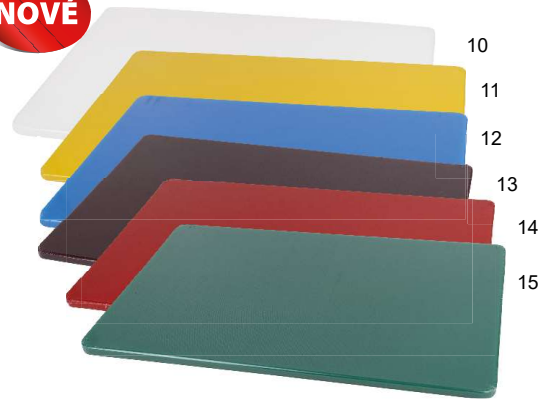

### Prkénka

Plast

číslo	popis	Kč/ks
10	176105 GN 1/1 53x32,5x1,3 cm, bílé	319,00
11	176103 GN 1/1 53x32,5x1,3 cm, žluté	319,00
12	176100 GN 1/1 53x32,5x1,3 cm, modré	319,00
13	176101 GN 1/1 53x32,5x1,3 cm, hnědé	319,00
14	176102 GN 1/1 53x32,5x1,3 cm, zelené	319,00
15	176099 GN 1/1 53x32,5x1,3 cm, červené	319,00

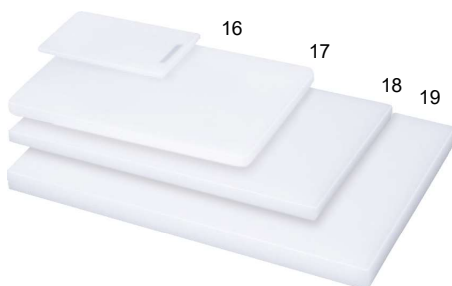

### Prkénka

Plast

číslo	popis	Kč/ks
16	110582 25x15x1 cm, bílé	83,00
17	75401 35x25x2 cm, s nožičkami, bílé	470,00
18	75402 44x29x2 cm, s nožičkami, bílé	675,00
19	110584 53x32,5x2 cm, s nožičkami, bílé GN 1/1	925,00

**NOVÉ**

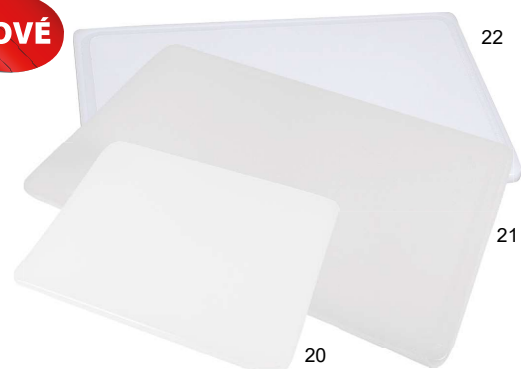

### Prkénka

Plast

číslo	popis	Kč/ks
20	176105 GN 1/2 32,5x26,5x1,3 cm bílé	160,00
21	176107 GN 1/1 53x32,5x1,5 cm bílé, s drážkou	450,00
22	110583 60x40x2 cm, s nožičkami a drážkou, bílé	1 272,00



**NOVÉ**

15

### Prkénko

Bukové dřevo, není vhodné pro mytí v myčce.

číslo	popis	Kč/ks
15	175416   35x25x2.5 cm, hladké	284,00



Další nabídku servírovacích prken včetně doporučených doplňků naleznete v kapitole Porcelán.



16

17,18

### Prkénka servírovací

Dřevo, není vhodné pro mytí v myčce.

číslo	popis	Kč/ks
16	109437   28x1,9 cm, s drážkou, kulaté	198,00
17	109436   35x25x1,9 cm, s drážkou	218,00
18	140696   45x30x1,9 cm, s drážkou	269,00



1

2

### Vařečky

Dřevo

číslo	popis	Kč/ks
	73258   20 cm, oválná	14,00
1	73259   30 cm, oválná	16,90
	73260   40 cm, oválná	25,20
	73261   50 cm, oválná	34,60
2	73257   80 cm, kulatá	199,00
	73256   100 cm, kulatá	229,00



3

### Obracečka

Dřevo

číslo	popis	Kč/ks
3	73228   30 cm	12,90



4

### Palička na maso

Dřevo

číslo	popis	Kč/ks
4	73229   palička na maso s kovem	78,90



5

### Kleště

Dřevo

číslo	popis	Kč/ks
5	109438   35 cm, na okurky	36,00



6

### Potravinový štětec

Dřevo

číslo	popis	Kč/ks
6	71763   štětec potravinový, kulatý	36,30



7

### Váleček na těsto

Dřevo

číslo	popis	Kč/ks
7	73255   6,5 cm	113,50



1

### Palička na maso

Hliník

	číslo	popis	Kč/ks
1	75366	palička na maso, 0,4 kg	206,00



2

### Váleček

Nerez

	číslo	popis	Kč/ks
2	176116	47 cm	369,00



3

### Kopist

Nerez

	číslo	popis	Kč/ks
3	139891	kopist, 91 cm	469,00



4 5 6 7 8

### Nerezová odměrka

Nerez

	číslo	popis	Kč/ks
4	149265	0,1 l	60,00
5	149264	0,25 l	101,00
6	149266	0,5 l	184,00
7	149267	1 l	224,00
8	149268	2 l	348,00



9

### Lžíce odměrná

Nerez, velikosti 2 ml, 2,5 ml, 5 ml a 15 ml.

	číslo	popis	Kč/ks
9	149269	lžíce odměrná, sada 4 velikosti	63,00



10

### Odměrka s rukojetí

Nerez, velikosti 60 ml, 80 ml, 125 ml a 250 ml.

	číslo	popis	Kč/ks
10	149263	odměrka, sada 4 velikosti	98,00





### Nádoba na potraviny

Polypropylen

	číslo	objem	Kč/ks
	1	1,9 l, bez víka	89,00
	2	3,8 l, bez víka	119,00
	3	5,7 l, bez víka	156,00
	4	víko k nádobě na potraviny 1,9 l a 3,8 l	40,00
	5	víko k nádobě na potraviny 5,7 l	56,00



### Odměrka orientační

Plast

	číslo	objem	Kč/ks
6	140324	1 l	42,00
	140325	2 l	62,00
	140326	3 l	84,00



### Mísa zadělavací

Plast. Mix barev - bílá, zelená, modrá, šedá.



	číslo	průměr	objem	Kč/ks
	163496	16 cm	0,9 l	24,50
	73220	19 cm	1,4 l	26,00
	73221	22 cm	2,0 l	32,00
7	73222	24 cm	3,0 l	36,00
	73223	26 cm	3,9 l	43,00



### Mísa

Nerez

	číslo	průměr	Kč/ks
	99617	16 cm	47,00
	99618	20 cm	71,00
8	99619	25 cm	90,00
	99620	27 cm	118,00
	120143	32 cm	169,00
	120142	37 cm	185,00





1

### Univerzální organizér

Plast. Barva bílá.

	číslo	rozměr	Kč/ks
1	163505	26 x 18,5 x 15 cm	48,00



2

### Odkapávač na talíře s podnosem

Plast. Mix barev - bílá, zelená, modrá, šedá.

	číslo	rozměr	Kč/ks
2	163503	38 x 26 x 9 cm	92,00



3

### Odkapávač s podnosem

Plast. Mix barev - bílá, modrá.

	číslo	rozměr	Kč/ks
3	163504	47 x 39 x 11 cm	154,00



4

### Košík 4 ks

Plast. Mix barev - bílá, zelená, modrá, šedá.

	číslo	rozměr	Kč/ks
4	163506	25 x 14,5 x 10,5 cm	60,00



5

### Košík 3 ks

Plast. Mix barev - bílá, zelená, modrá, šedá.

	číslo	rozměr	Kč/ks
5	163507	30 x 19,5 x 13 cm	68,00



### Termovárnice

Celonerezové

číslo	popis	objem	Kč/ks
103244	bez výpustného kohoutu	5 l	<b>6 172,00</b>
1 103245	bez výpustného kohoutu	10 l	<b>7 472,00</b>
103246	bez výpustného kohoutu	20 l	<b>10 058,00</b>
93271	s výpustným kohoutem	5 l	<b>8 185,00</b>
2 91828	s výpustným kohoutem	10 l	<b>9 539,00</b>
3 120720	těsnění k termosu 5 l a 10 l		<b>131,00</b>
3 120719	těsnění k termosu 20 l		<b>153,00</b>

NA  
OBJEDNÁVKU

č.103245, č.103246, č.93271



### Termovárnice

Komaxitové s nerezovou vložkou.

číslo	popis	objem	Kč/ks
91830	bez výpustného kohoutu	5 l	<b>2 710,00</b>
94984	bez výpustného kohoutu	10 l	<b>3 930,00</b>
94985	bez výpustného kohoutu	20 l	<b>5 100,00</b>
4 94986	bez výpustného kohoutu	40 l	<b>6 400,00</b>
5 103247	s výpustným kohoutem	5 l	<b>4 090,00</b>
103248	s výpustným kohoutem	10 l	<b>4 850,00</b>
103249	s výpustným kohoutem	20 l	<b>6 090,00</b>
103250	s výpustným kohoutem	40 l	<b>7 380,00</b>
6 147457	těsnění ploché k termosu 5 l a 10 l		<b>81,00</b>
6 147274	těsnění ploché k termosu 20 l		<b>117,00</b>
6 175205	těsnění ploché k termosu 40 l		<b>183,00</b>

NA  
OBJEDNÁVKU

č.94986, č.103250, č.103247



### Termobox

Pro GN 1/1 z robustního EPP (expandovaného polypropylenu). Velice pružný, izolace v rozsahu -40 až +120°C.

číslo	rozměr	objem	Kč/ks
7 157896	60x40x28 cm	35,5 l	<b>808,00</b>
8 157897	60x40x32 cm	46 l	<b>851,00</b>



NOVÉ

NA  
OBJEDNÁVKU

### Taška PIZZA

Všechny rozvážkové tašky obsahují termoizolační dno a omyvatelnou vnitřní vložku.

číslo	rozměr	Kč/ks
9 173779	41x46x18 cm, 6x pizza	<b>1 238,00</b>
10 126585	41x55x18 cm, 6x pizza, Plus*	<b>1 350,00</b>
11 173780	41x46x36 cm, 10x pizza	<b>1 688,00</b>
12 137142	41x55x36 cm, 10x pizza, Plus*	<b>1 800,00</b>

\* Prostor pro pizza krabice i další jídlo.



1

### Plošinový vozík přepravní

Nerezové provedení, 4 kolečka, z toho 2 otočná, maximální nosnost 200 kg.

	číslo	rozměr	Kč/ks
1	159228	500x900x870 mm	4 890,00



2

### Servírovací a přepravní vozík

2 police, nerezové provedení, 4 kolečka, 2 otočná, maximální nosnost 80 kg.

	číslo	rozměr	Kč/ks
2	159229	860x540x940 mm	2 750,00



3

### Servírovací a přepravní vozík

3-policový, odstup polic 26 cm, nerezový, 4 kolečka otočná. Nosnost 120 kg.

	číslo	rozměr	Kč/ks
3	159230	860x540x940 mm	3 150,00



4

### Přepravní vozík

Nerez, na 18 GN 1/1-65 mm. Nosnost 150 kg.

	číslo	rozměr	Kč/ks
4	163308	385x555x1735 mm	4 290,00



## Hygienické oděvy (HACCP)

Jednorázové

	číslo	popis	balení	Kč/bal.
1	72414	čepice kuchařská papírová bílá lodička	25	34,00
2	72416	čepice kuchařská papírová bílá vysoká 23 cm	10	78,00
3	154072	čepce extra lehký bílý	100	50,40
4	144340	zástěra PE jednorázová 81x125 cm bílá	100	124,30
5	108036	návleky na boty 40x14 cm modré	100	69,10
6	144339	rukavice HD-PE jednorázové blok	100	9,70
	73384	rukavice vinylové bílé pudrované, velikost M	100	69,50
	73385	rukavice vinylové bílé pudrované, velikost L	100	69,50
7	108024	rukavice vinylové bílé nepudrované, velikost S	100	63,00
	108025	rukavice vinylové bílé nepudrované, velikost M	100	63,00
	108026	rukavice vinylové bílé nepudrované, velikost L	100	63,00
	147597	rukavice vinylové bílé nepudrované, velikost XL	100	63,00
8	137713	rukavice nitrilové modré nepudrované, velikost M	100	82,50
	137714	rukavice nitrilové modré nepudrované, velikost L	100	82,50
9	156741	rukavice nitrilové černé, nepudrované, velikost M	100	86,60
	156742	rukavice nitrilové černé, nepudrované, velikost L	100	86,60
	160093	rukavice nitrilové černé, nepudrované, velikost XL	100	90,60



**INFO**

O aktuální dostupnosti rukavic se informujte u našich pracovníků.



**POTŘEBUJETE  
KOMPLEXNÍ ŘEŠENÍ  
VAŠÍ KUCHYNĚ ?**

**DODÁVÁME KOMPLETNÍ PORTFOLIO  
TECHNOLOGICKÝCH VÝROBKŮ**

## **PRODUKTY**

- konvektomaty
- trouby
- fritézy
- sporáky
- grily
- pekařské pece
- pizza pece
- profesionální myčky
- nerezové vybavení
- chladicí a mrazicí zařízení
- kávovary
- ostatní gastronomická zařízení tuzemských i zahraničních výrobců



V případě zájmu **KONTAKTUJTE** našeho specialistu - odborného poradce.

**SWING**.cz





## TECHNOLOGIE

Pece a mikrovlnné trouby	190
Opékačí desky, kontaktní grily	191
Fritézy, plotna na palačinky	192
Toastery, indukční vařiče	193
Elektrické multipánve, hrnce na polévku a rýži	194
Hot dog, salamander	195
Ohřevné lampy, infra lampy	196
Udící a flambovací pistole	197
Váhy	198
Nářezové stroje, mlýnek, robot, krouhače	199 - 201
Kombinované roboty	201 - 202
Ruční mixéry	203
Odšťavňovače, lis na citrusy	204
Pěnič mléka, varná konvice, termosy	205
Kávovar	206
Chladničky, vitríny, vinotéky, mrazničky a výrobničky ledu	206 -211
Myčky skla, koše do myčky, hubič hmyzu	212 - 214



1

NA  
OBJEDNÁVKU

### Jednokomorová pec na pizzu FABIO

Vyrobeno z nerezové oceli. Vnitřní osvětlení. Vrchní a spodní topnice se dají teplotně regulovat samostatně. Pro 4 pizzy o max. pr. 30 cm. Teplotní rozsah 50 - 500°C. Vnitřní rozměr 620x620x150 mm, hmotnost 84 kg.

	číslo	rozměr	příkon	Kč/ks
1	163309	895x875x440 mm	5000 W / 400 V	29 552,00



2

NA  
OBJEDNÁVKU

### Dvoukomorová pec na pizzu FABIO 1920

Vyrobeno z nerezové oceli. Vnitřní osvětlení. Vrchní a spodní topnice se dají teplotně regulovat samostatně. Pro 2 x 4 pizzy o max. průměru 30 cm. Teplotní rozsah 50 - 500°C. Vnitřní rozměr 2 x 620x620x150 mm, hmotnost 142 kg.

	číslo	rozměr	příkon	Kč/ks
2	163310	895x875x735 mm	10000 W / 400 V	48 549,00



3

### Mikrovlnná trouba LORD M6

Mechanické ovládání. 5 úrovní výkonu. S otočným talířem Ø 25,5 cm. Objem 20 litrů. V bílém provedení. Volně stojící domácí typ.

	číslo	rozměr	příkon	Kč/ks
3	167200	440x340x260 mm	800 W / 230 V	1 817,00



4

### Mikrovlnná trouba SARO WD900

Celonerezové provedení. Průměr otočného talíře 270 mm. 6 úrovní ohřevu. Rozmrazování. Objem 23 litrů. Hmotnost 16 kg. Časovač na max. 30 min.

	číslo	rozměr	příkon	Kč/ks
4	162733	483x420x281 mm	1400 W / 230 V	4 327,00



5

NA  
OBJEDNÁVKU

### Mikrovlnná trouba SAMSUNG CM1099A

Celonerezové provedení. Snadná manipulace pomocí otočných knoflíků. 5 úrovní výkonu. Hmotnost 19 kg. Objem 26 litrů.

	číslo	rozměr	příkon	Kč/ks
5	162734	517x412x297 mm	1600 W / 230 V	12 243,00



6

NA  
OBJEDNÁVKU

### Mikrovlnná trouba SAMSUNG MJ2691

Pouzdro a dutina z nerezové oceli. Dvojitý magnetron zajišťuje rovnoměrné výsledky vaření. Pro GN 2/3. Snadná manipulace pomocí otočných knoflíků. LED osvětlení, digitální zobrazení času. 5 úrovní výkonu. Hmotnost 34,5 kg. Objem 26 l.

	číslo	rozměr	příkon	Kč/ks
6	162997	464x557x368 mm	1850 W / 230 V	25 541,00





### Opékací deska

Elektrická, hladká. Ocelová deska, nerezové tělo. Výsuvná nádoba na odkapávající tuk. Teplotní rozsah až 300 °C.

	číslo	rozměr	deska	příkon	Kč/ks
1	159221	360x450 mm	ocelová	2000 W	3 690,00



### Opékací deska

Elektrická, hladká. Celonerezové provedení. Tvrdá chromovaná varná plocha. Výsuvná nádoba na odkapávající tuk. Teplotní rozsah až 300 °C. Vnější rozměry 550x380x240 mm.

	číslo	rozměr desky	deska	příkon	Kč/ks
2	159227	518x328 mm	chromovaná	2400 W 230 V	7 990,00



### Kontaktní litinový gril

Regulace termostatem od 50° do 300 °C. Miska pro zachycení tuku. Vnější rozměry 440x410x190 mm.

	číslo	rozměr desky	deska	příkon	Kč/ks
3	159226	340x230 mm	litinová	2200 W	6 600,00



Sage

### Kontaktní gril SGR700BBS

Oboustranné vyměnitelné keramické desky, na každé grilovací desce lze grilovat jiný pokrm, díky separátnímu ovládní každé desky zvlášť, 3 přednastavené teploty: Panini, burger a steak. Zadní odkapávací miska, nastavitelná výška horní desky, variabilní nastavení teploty 100-230 °C, světelná indikace nahřátí grilovacích ploch, vyjímatelná odkapávací miska na tuk.

	číslo	rozměr	příkon	Kč/ks
4	170934	370x330x215 mm	1800 W	5 299,00



Sage

### Kontaktní gril BGR200

Variabilní nastavení teploty. Světelná indikace připojení. Nastavitelná výška horní desky. Vyjímatelná odkapávací miska. Vyroben z nerezové oceli.

	číslo	rozměr	příkon	Kč/ks
5	157966	380x349x146 mm	2200 W	2 818,00



Sage

### Kontaktní gril BGR840 se sondou

Integrovaná teplotní sonda s možností výběru druhu masa a typu přípravy. Vyjímatelné desky. Zapuštěné topné těleso v každé desce. Nepřilnavá povrchová úprava. Vyjímatelná odkapávací miska.

	číslo	rozměr	příkon	Kč/ks
6	158020	410x365x180 mm	2400 W	9 375,00

NA  
OBJEDNÁVKU



## Elektrické fritézy

Celonerezové provedení. Tepelná pojistka. Termostat regulace 60° - 200°C.  
Nerezová topnice. Lisovaná vana. Robustní košík.

	číslo	objem	rozměr	rozměr koše	příkon	Kč/ks
1	159225	5 l	190x440x330 mm	220x130x140 mm	3000 W / 230 V	<b>3 990,00</b>
	159222	6 l	290x440x290 mm	220x200x100 mm	3000 W / 230 V	<b>3 990,00</b>
2	163533	10 l	290x500x340 mm	250x230x120 mm	5000 W / 230 V *	<b>5 340,00</b>
3	159223	6 + 6 l	570x440x290 mm	220x200x100 mm	2 x 3000 W / 230 V	<b>6 790,00</b>

\* Zapojení na pevně do el. krabice s vlastním jištěním 25A.



NA  
OBJEDNÁVKU

## Plotna na palačinky RollerGrill

Litínové provedení plotny se smaltovanou povrchovou úpravou pro zajištění dokonale hladkého povrchu. Termostat 0 - 300°C. Kontrolka indikující zapnutí plotny. Materiál grilovací plochy: černý email.

	číslo	rozměr	příkon	Kč/ks
4	141268	Ø 400, v. 200 mm	230 V	<b>9 450,00</b>



NA  
OBJEDNÁVKU

## Plotna na palačinky MERLE

Nerezové provedení, deska z litiny. Teplotní rozsah 50 - 300°C. Dodáváno včetně dřevěného rozmetadla. Snadné a rychlé čištění. Hmotnost 14 kg.

	číslo	rozměr	příkon	Kč/ks
5	163311	Ø 400, v. 235 mm	3000 W / 230 V	<b>7 374,00</b>



## Deska ohřevná s možností regulace teploty

Nerez ocel. GN 1/1. Nastavitelná teplota 40 - 100°C.

	číslo	rozměr	příkon	Kč/ks
6	138372	530x325x90 mm	450 W	<b>4 599,00</b>



## Deska chladicí

Nerez/hliník, GN 1/1, doba chlazení 5 - 6 hod, před použitím nutné namrazit po dobu 4 hod. v -4°C.

	číslo	rozměr	Kč/ks
7	138373	530x325x90 mm	<b>1 599,00</b>



1

### Toaster / topinkovač ARIS 4

Nerezové provedení. 4 otvory pro toasty. Časovač pro opékání. Funkce odmrazování. Funkce opětného ohřevu. Tlačítko Stop. 2 vyťahovací táčky pro snadné čištění. Hmotnost 3 kg.

	číslo	rozměr	příkon	Kč/ks
1	162728	320x280x200 mm	230 V	1 475,00

Sage



2

### Toaster / topinkovač na 2 toasty BT720

Systém automatického centrování pro rovnoměrné opečení. Extra velké opékačské otvory pro větší krajíce chleba. LED diody pro sledování průběhu opékání.

	číslo	rozměr	příkon	Kč/ks
2	158015	270x180x220 mm	1000 W	2 196,00



3

### Deska indukční vestavná

K chafingům nebo samostatně.

	číslo	rozměr	příkon	Kč/ks
3	148272	355x355 mm	2000 W	4 426,00

NA  
OBJEDNÁVKU

4

### Indukční vařič WOK LOUISA

Nerezové tělo. 10 úrovní nastavení teploty 60 - 240 °C. Nastavitelný časovač 5 - 180 min. Ideální pro vaření / udržování tepla na bufetech atd. Dodáváno včetně Wok. Hmotnost 13 kg.

	číslo	rozměr	příkon	Kč/ks
4	163312	340x445x117 mm	3500 W	9 291,00

NA  
OBJEDNÁVKU

5

### Indukční vařič

Nerezové tělo. 10 úrovní nastavení teploty 60 - 240°C. Nastavitelný časovač 0 - 180 min. Optimální pro pánve a hrnce o průměru 12-26 cm.

	číslo	rozměr	příkon	Kč/ks
5	159238	327x420x98 mm	3500 W / 230 V	4 490,00





2

### Polévkový hrnec

Černá povrchová barva. Vyjímatelná nerez vložka. Regulátor teploty. Nerezový poklop. Objem 10 l.

číslo	průměr / výška	příkon	Kč/ks
1   159234	340/370 mm	400 W / 230 V	<b>1 890,00</b>



3

### Polévkový hrnec

Nerezové provedení. Vyjímatelná nerez vložka. Regulátor teploty. Nerezový poklop. Objem 10 l.

číslo	průměr / výška	příkon	Kč/ks
2   159235	340/370 mm	400 W / 230 V	<b>2 640,00</b>



4

### Hrnc na rýži RICO

Nerezové provedení. Objem 4,2 l. Pro vaření rýže, zeleniny, vajec, mořských plodů atd. Automatický cyklus vaření s funkcí udržení teploty. Dodává se s rýžovou lžící a šálkem na rýži.

číslo	rozměr	příkon	Kč/ks
3   163313	pr.410 mm, v.300 mm	1700 W / 230 V	<b>3 160,00</b>



5

### Hrnc na rýži

Nerezové provedení v kombinaci s plastem a hliníkem. Pro vaření rýže. Vyjímatelný nerezový hrnec na vaření. Kapacita 13 l pro cca 5,4 l rýže. Součástí balení je odměrka na rýži a rýžová lžice.

číslo	rozměr	příkon	Kč/ks
4   163314	480x400x335 mm	1950 W / 230 V	<b>5 267,00</b>

NA  
OBJEDNÁVKU



1

NA  
OBJEDNÁVKU

### Vařič těstovin

Nerezové provedení. Objem 25 litrů. 3 samostatné koše, 1 x rozměr 260x170x160 cm, 2 x rozměr 130x170x160 cm. Bezpečnostní termostat. Teplotní rozsah 0 - 110°C. Hmotnost 14 kg.

	číslo	rozměr	příkon	Kč/ks
1	162936	340x540x280 mm	230 V	14 037,00



2

### Ohřívací vana / vodní lázeň

Elektrická s integrovaným topným tělesem. Provozní a teplotní kontrolka. Regulace teploty. Vana pro GN 1/1 - 150 mm. GN nejsou součástí výrobku. Výpustný kohout.

	číslo	rozměr	příkon	Kč/ks
2	159224	600x355x260 mm	1200 W / 230 V	3 660,00



3

### HOT-DOG ohřivač

Nastavitelný termostat. 4 ohřívací trny. Nádoba na párky o průměru 19 cm a výšce 24 cm.

	číslo	rozměr	příkon	Kč/ks
3	159237	500x290x370 mm	450 W / 230 V	5 050,00



4

### Salamander

Celonerezové provedení. 3 zásuvné drážky. Teplotní rozsah 50-300°C. Rozměr vnitřní 460x255 mm.

	číslo	rozměr	příkon	Kč/ks
4	159236	610x325x280 mm	2500 W / 230 V	4 520,00



5

NA  
OBJEDNÁVKU

### Žásobník na talíře s ohřevem

Celonerezové provedení, vnitřní prostor je vyhříván topným tělesem. Teplotní rozsah 30 - 80°C. Maximální počet talířů 120 - 140 kusů o průměru 140 - 270 mm.

	číslo	rozměr	příkon	Kč/ks
5	148820	428x808x900 mm	230 V	16 480,00

**NOVÉ**



### Ohřevná lampa

Infračervená lampa. Průměr stínidla 190 mm. Nastavitelný kabel, celková délka 600 - 1500 mm.

	číslo	popis	příkon	Kč/ks
1	176124	lampa, stříbrná	275 W / 220 V	<b>770,00</b>
2	176123	lampa, bronzová	275 W / 220 V	<b>900,00</b>



NA  
OBJEDNÁVKU

### Ohřevná lampa

Moderní design. Hliníkové závěsné provedení. Infračervená lampa udržuje jídlo v teple. Průměr stínidla 184 mm. Celková délka 2188 mm. Hmotnost 1,5 kg.

	číslo	popis	příkon	Kč/ks
3	163315	lampa LUCY	250 W / 230 V	<b>1 478,00</b>



NA  
OBJEDNÁVKU

### Ohřevná lampa

Infračervená lampa. Průměr stínidla 225 mm. Nastavitelný kabel, celková délka 840 - 1910 mm.

	číslo	popis	příkon	Kč/ks
4	163316	lampa HENRY, hliníková	250 W / 230 V	<b>4 665,00</b>
5	162996	lampa BONNIE, měděná	250 W / 230 V	<b>5 931,00</b>
6	163317	lampa CLYDE, nerezová	250 W / 230 V	<b>6 058,00</b>



### Ohřevná lampa

Pochromované stojanové provedení se zabudovaným vypínačem. Flexibilní rameno.

	číslo	rozměr	příkon	Kč/ks
7	162025	270x700 mm	250 W / 230 V	<b>2 990,00</b>



NA  
OBJEDNÁVKU

### Teplá vitrína ELINE

3 nastavitelné mířky. LED osvětlení. Teplotní rozsah: 30 - 90°C.

	číslo	objem	rozměr	příkon	Kč/ks
8	162729	120 l	680x580x700 mm	1100 W / 230 V	<b>17 520,00</b>
	162730	160 l	860x580x700 mm	1500 W / 230 V	<b>20 264,00</b>



Sage

1

### Udicí pistole BSM600

Udicí pistole vám dovoluje povýšit různé druhy potravin a nápojů na gurmánský zážitek. 2 rychlosti proudění kouře. Robustní provedení, kovový košík na dřevěné štěpky. Jako příslušenství 2x balení dřevěných štěpků na 12 udicích cyklů.

číslo	popis	Kč/bal.
1	159478 pistole udicí	2 824,00



NOVÉ

2

3

### Flambovací pistole

Vysoce výkonný hořák. Bezproblémové používání i při větším naklopení! Bezpečnostní uzávěr s regulací plamene. Piezzo zapalování. Flambovací pistole je dodávána bez plynové kartuše 400 ml. Maximální doba hoření do 2 minut.

číslo	popis	Kč/bal.
2	133155 pistole flambovací	454,00
3	133156 kartuše plynová 400 ml pro 133155	50,00



4

**M** ES ověřená (cejchovaná)

### Váha obchodní gastro

Funkce váhy: vážení; výpočet ceny, fixace ceny, zobrazení stavu baterie. LCD displej s LED podsvícením. Rozměr vážní plochy: 330x230 mm. Napájení váhy: 3x D baterie. Délka provozu na baterii: 1,7 roku. ES ověřená (cejchovaná).

číslo	typ	váživost maximální	hodnota dílku	Kč/ks	
4	167145	PS1-15B	15 kg	do 6 kg / 2 g, od 6,1 kg / 5 g	3 850,00



5

**M** ES ověřená (cejchovaná)

### Váha obchodní gastro

Funkce váhy: vážení; počítání kusů; sčítání hmotnosti; procentuální vážení, tisk etiket a lístků, limitní vážení - kontrola tolerance výrobku. LCD displej s modrým LED podsvícením velikosti 24 mm. Rozměr vážní plochy: 300x230 mm. Napájení váhy: AC 230 V/adaptér DC 9 V. Alternativní napájení: vestavěný hermetický akumulátor 6 V. Délka provozu na baterii: 90 hod. Komunikační rozhraní: RS232. ES ověřená (cejchovaná).

číslo	typ	váživost maximální	hodnota dílku	Kč/ks	
5	159545	QHW06	6 kg	2 g	5 648,00
	159546	QHW15	15 kg	5 g	5 648,00

**M** ES ověřená  
(cejchovaná)



1

### Váha TST28-15D gastro

Funkce: nulování, tárování, automatické vypínání, indikace vybití akumulátoru. 25 mm LCD displej LED podsvícený. Rozměr vážní plochy 230x190 mm. Napájení váhy: AC 230 V adaptér DC 9 V. Alternativní napájení: vestavěný hermetický akumulátor 6 V, doba provozu až 100 hod. Krytí IP-54. ES ověřená (cejchovaná).

	číslo	typ	váživost maximální	hodnota dílku	Kč/ks
1	146081	TST28-15D	6 / 15 kg	2 / 5 g	4 955,00

**NOVÉ**



2

### Váha kuchyňská domácí

Necejchovaná, napájení 2 AAA baterie, rozměr 243x168x33 mm

	číslo	váživost maximální	Kč/ks
2	176115	15 kg	350,00

**M** ES ověřená  
(cejchovaná)



3

NA  
OBJEDNÁVKU

### Váha nerezová voděodolná kuchyňská S29

Funkce: nulování, tárování, automatické vypínání, indikace vybití akumulátoru. 25 mm LCD displej LED podsvícený. Rozměr vážní plochy 230x190 mm. Napájení váhy: AC 230 V adaptér DC 9 V. Alternativní napájení: vestavěný hermetický akumulátor 6 V, doba provozu až 300 hod. Krytí IP-67. ES ověřená (cejchovaná).

	číslo	typ	váživost maximální	hodnota dílku	Kč/ks
3	134395	S29	6 kg	3 kg / 1 g, 6 kg / 2 g	7 496,00
	134396	S29	15 kg	6 kg / 2 g, 15 kg / 5 g	7 496,00



5

**M** ES ověřená  
(cejchovaná)

NA  
OBJEDNÁVKU

### Váha můstková (pro příjem a expedici)

Funkce: nulování, tárování, sumační režim, úsporný režim při nečinnosti, možnost nastavení automatického vypnutí. Červený LED displej velikosti 30 mm, perfektně čitelný při nízkém osvětlení. Napájení váhy: AC 230V/DC 12V. Alternativní napájení: vestavěný hermetický akumulátor 6V/4Ah, doba provozu cca 40 hod. Krytí proti vodě a prachu IP-54. Rozměr nerezové vážní plochy 400x500 mm.

	číslo	typ	váživost max.	hodnota dílku	Kč/ks
5	166334	ELW-PB4050	150 kg	50 g	7 970,00



4

### Váha balíková (poštovní)

Funkce váhy: vážení. Displej - 5 míst, velikost 15 mm. Rozměry vážní plochy: 330x320 mm. Napájení: adaptér AC230 / DC 9-12 V, baterie 6xAA 1,5 V. Komunikace RS-232 (součástí SW pro komunikaci a zobrazení vážení). Certifikace: pro neobchodní vážení.

	číslo	typ	váživost maximální	Kč/ks
4	159547	CSS-100	100 kg	2 760,00



**Beckers**

1

**Nářezový stroj řada BKL**

Šikmý pracovní stůl. Provedení lakovaný odlitek. Řemenový převod. Mikropsínač. Plexi chránítka.

	číslo	rozměr	příkon	průměr nože	Kč/ks
	132128	390x510x380 mm	160W/230V	250 mm	8 990,00
	163347	410x540x380 mm	180W/230V	275 mm	12 900,00
1	132129	450x595x455 mm	380W/230V	300 mm	16 900,00

NA  
OBJEDNÁVKU

č.163347, č.132129



2

NA  
OBJEDNÁVKU**Mlýnek na maso SORENTO**

Profesionální mlýnek. Vnější materiál z lehkého kovu, mlýnek na maso v nerezovém provedení. Kapacita cca 100 kg / hod. Větrák. Motor s ochranou proti přehřátí. Přesný převod. Hmotnost 21 kg.

	číslo	rozměr	Kč/ks
2	163318	500x315x550 mm	16 813,00



3

NA  
OBJEDNÁVKU**Profesionální robot KitchenAid 5KSM7990**

Bílá barva. Nerezová mísa o objemu 6,9 l, robustní provedení. Celokovová převodovka a konstrukce. Otáčky motoru 40 - 200 ot./min. Planetární systém mixování. 10 stupňů rychlostí. Maximální kapacita až do hmotnosti 2,2 kg mouky. Standardní vybavení hnětací hák, plochý šlehač, šlehačím metla a nalévací štít.

	číslo	rozměr	příkon	Kč/ks
3	177513	286x368x419 mm	500 W / 230 V	28 334,00



4

NA  
OBJEDNÁVKU**Mlýnek na maso KitchenAid FGA**

Přídavný kovový mlýnek na maso pro KitchenAid 5KSM7990. Balení obsahuje tělo mlýnku, podávací misku, pěchovadlo, šnek, samoostřící nůž, destičky pro jemné a hrubé mletí, matici a klíč. Průměr matrice 40 mm. Hmotnost 0,93 kg.

	číslo	rozměr	Kč/ks
4	163325	185x210x100 mm	4 305,00

NA  
OBJEDNÁVKU

robot coupe®

## Stolní kutr R2

Stolní kutr vhodný pro restaurace, bistra, cukrárny a lahůdkářství. Tyto kutry umožňují zpracování masa, zeleniny, ovoce, přípravu těsta, paštik, majonéz, pyré. Dále také přípravu strouhanky a drcení ořechů. Kutry jsou vybaveny magnetickou bezpečnostní brzdou pro okamžité zastavení nožů. Polykarbonátové víko s otvorem pro přidávání tekutých či sypkých surovin během přípravy. Nádoba na 2,9 l. Bezpečnostní odjištění nádoby velmi jednoduché díky pojistce uložené v rukojeti. 3 různé nože v nabídce, dodáván s hladkým nožem. Snadné čištění - příslušenství lze mýt v myčce.

Hladký nůž – na sekání masa na tatarák, karbanátky.  
Hrubě zoubkovaný nůž – hnětení těst, sekání ořechů.  
Jemně zoubkovaný nůž – sekání petržele, šlehání.

	číslo	popis	popis	napětí	ot/min	Kč/ks
1	118823	R2	min 0,3 – 1 kg	230 V	1500	<b>30 265,00</b>
2	135649	R2B	min 0,3 – 1 kg	230 V	1500	<b>22 065,00</b>



1

### HLADKÝ NŮŽ

– na sekání masa na tatarák, karbanátky.



### HRUBĚ ZOUBKOVANÝ NŮŽ

– hnětení těst, sekání ořechů.

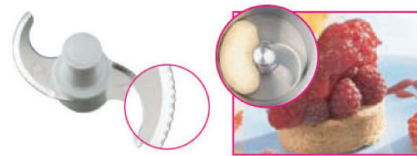

### JEMNĚ ZOUBKOVANÝ NŮŽ

– sekání petržele, šlehání

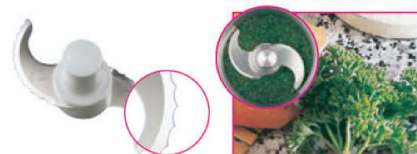

2

**TIP** 3 roky záruka  
na krouhací hlavu

## Krouhač zeleniny CL 30 Bistro

Odolný kompozitní materiál. Dva otvory pro plnění - velká násypka s plochou 104 cm² pojme až 7 rajčat a kulatá násypka s průměrem 58 mm pro rovnoměrný řez dlouhých plodů. Úspora místa díky zpracování produktu do strany. V nabídce 28 disků, výjimečná kvalita řezu s velkou rozmanitostí krájení i u křehké zeleniny, možnost krájení kostiček a hranolků, nerezové disky jsou kompatibilní s myčkou. Vyhazovací nástroj speciálně navržený na krouhání zelí. Stroje disponují velkým prostorem a místem mezi vyhazovacím diskem a skutečným diskem na plátkování zelí, tento systém pak umožní, že stroje zpracují velké množství zelí v krátkém čase, aniž by se musel stroj čistit od ucpání. Průchodnost až 80kg/h. Snadné čištění - příslušenství lze mýt v myčce.

	číslo	objem kutru	napětí	ot/min	Kč/ks
3	115900	až 80 kg/hod	230 V	500	<b>27 510,00</b>

nudličkovač



strouhač



kostičkovač



plátkovač



**INFO**

Disky nejsou součástí dodávky, nutno přibjedenat samostatně ze škály 28 disků.

**INFO**

Vyhazovací nástroj speciálně navržený na krouhání zelí.

robot coupe®



3

NA  
OBJEDNÁVKU

## Krouhač zeleniny CL 20 D

Krouhač zeleniny pro menší gastronomické provozy s denní kapacitou do 60 porcí. Zpracovává syrovou zeleninu, ovoce a na speciálních discích ořechy, parmezán, strouhanku, čokoládu, brambory, křen a mrkev. Lze použít disky na plátkování, vlnkování, strouhání a krájení nudliček. Je vybaven magnetickou bezpečnostní pojistkou, brzdovým systémem motoru a automatickým restartem. Krouhací hlava je z tvrzeného polykarbonátu ABS a má 2 násypné otvory: 1 x trubicový otvor o průměru 58 mm pro zpracování dlouhých a křehkých druhů zeleniny (např. cukety, okurky, houby) s vynikající přesností řezu a 1x velký plnicí otvor: 104 cm<sup>2</sup> pro krouhání objemných druhů zeleniny jako zelí nebo celeru. Během jedné operace lze zpracovat např. až 7 rajčat. Kryt motorového bloku je z tvrzeného polykarbonátu ABS. Vzhledem k širokému sortimentu až 23 disků se krouhač zeleniny CL 20 dodává bez disků. Dle konkrétního požadavku zákazníka lze vybrat požadovaný disk nebo využít doporučené sady disků. Snadné čištění - příslušenství lze mýt v myčce.

číslo	objem kutru	napětí	ot/min	Kč/ks
1 141127	až 40 kg/hod	230 V	1500	21 495,00

**TIP** 3 roky záruka  
na krouhací hlavu

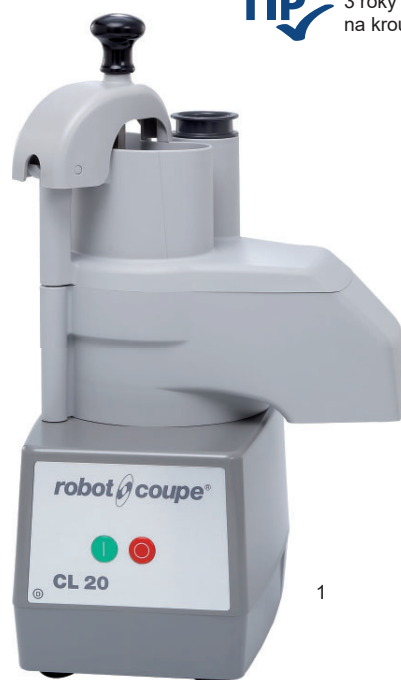

**INFO**

Disky nejsou součástí dodávky, nutno přibjednat samostatně ze škály 23 disků.

## Kombinovaný robot R 201 XL

Kombinovaný robot určen pro menší gastro provozy - školky, bistra, restaurace s max. kapacitou do 30 porcí/den. Spojuje výhody krouhače zeleniny a kutru. Krouhání probíhá dovnitř nádoby. V jedné nádobě z tvrzeného polykarbonátu o objemu 2,9 l s rukojetí lze při použití disků plátkovat, vlnkovat, strouhat nebo krájet různé druhy zeleniny. Při použití nožů sekat maso, zeleninu, oříšky, koření, připravovat majonézu, pyré, protlaky, pomazánky, strouhanku i hnětat těsto aj. Polykarbonátové průhledné víko s otvorem umožňuje přidávat další ingredience během chodu. Robot je vybaven magnetickou bezpečnostní pojistkou a brzdovým systémem motoru. Kryt motorového bloku je z tvrzeného polykarbonátu ABS, a pulsním tlačítkem. Snadné čištění - příslušenství lze mýt v myčce. Standardní výbava: nůž s rovným ostřím, plátkovač 2 mm, strouhač 2 mm. Dále je možné vybírat až z 23 disků a ze dvou dalších nožů - hrubě zoubkovaný nůž pro hnětání těsta a jemně zoubkovaný nůž pro sekání např. petržele.

číslo	objem kutru	napětí	ot/min	Kč/ks
2 103607	5 až 10 kg/hod	230 V	1500	25 755,00

**TIP** 3 roky záruka  
na krouhací hlavu



**INFO**

Obsahuje 2 disky ZDARMA - plátkovač 2 mm a strouhač 2 mm. Ostatní disky nejsou součástí dodávky, nutno přibjednat samostatně ze škály 23 disků.

## Kombinovaný robot R 301

Kombinovaný stolní robot pro zařízení s kapacitou cca do 70 porcí/míst, vhodný pro školky do 100 dětí. Stroj s funkcí kutru a krouhače zeleniny. 2 přístroje v 1. Vhodný do restaurací a bister. Kutr - polykarbonátová nádoba kutru na 3,7 l. Dodáváno s hladkým nožem. 3 různé nože v nabídce – hladký, jemně a hrubě zoubkovaný. Magnetická bezpečnostní pojistka a brzda motoru. Krouhač zeleniny - nádobu a víko lze snadno oddělit od bloku motoru. Kompozitní odolný materiál. Snadné čištění - příslušenství lze mýt v myčce. V nabídce 23 disků, dodáváno bez disků. Rychlost 1500 otáček. Neumožňuje funkci kostiček a hranolků.

	číslo	objem kutru	napětí	ot/min	Kč/ks
2	117260	3,7 l	230 V	1500	31 015,00



2

HLADKÝ NŮŽ  
– na sekání masa  
na tatarák, karbanátky.



INFO

Disky nejsou součástí dodávky, nutno přibjednat samostatně ze škály 23 disků.

## Kombinovaný robot R 301 Ultra

Kombinovaný stolní robot pro zařízení s kapacitou cca do 70 porcí/míst. Vhodný do menších mateřských škol, menších restaurací apod. Stroj s funkcí kutru a krouhače zeleniny. Dva přístroje v jednom. Kutr – nerezová nádoba kutru na 3,7 l. Pulsní tlačítko. Dodáváno s hladkým nožem. 3 různé nože v nabídce – hladký, jemně a hrubě zoubkovaný. Magnetická bezpečnostní pojistka. Brzda motoru. Kryt motorového bloku z polykarbonátu. Krouhač zeleniny - nádobu a víko lze snadno oddělit do bloku motoru. Kompozitní odolný materiál. Snadné čištění, lze mýt v myčce. V nabídce 23 disků. Dodáváno bez disků. Rychlost 1500 otáček. Neumožňuje funkci kostiček a hranolků.

	číslo	objem kutru	napětí	ot/min	Kč/ks
3	103258	3,7 l	230 V	1500	38 020,00



3

HLADKÝ NŮŽ  
– na sekání masa  
na tatarák, karbanátky.



INFO

Disky nejsou součástí dodávky, nutno přibjednat samostatně ze škály 23 disků.

robot coupe®

**Ruční ponorné mixéry**

Pro restaurace, školní a závodní jídelny, lahůdkářství. Kompletně rozebíratelná noha mixéru včetně zvonu a nože. Patentovaný systém Robot-Coupe, pro snadné čištění, hygienu a jednoduchou údržbu. Tento patentovaný Robot-Coupe systém byl vyvinut jako součást HACCP programu (výjimkou je model 160VV a MicroMix, tam nelze odmontovat zvon). Variabilní rychlost V.V. – regulátor otáček je umístěn na vrcholu mixéru. Ergonomie - tvar rukojeti umožňuje správné a pohodlné držení, systém rychlého nasazení 2 šlehačích metel. Odolnost – převody jsou uloženy mezi dvěma kovovými pouzdry. Tříúrovňové vodotěsné těsnění.

	číslo	model	rameno	ot/min	Kč/ks
1	148280	MicroMix	165 mm	1500-14000	<b>7 575,00</b>
	126489	Mini MP 160 V.V.	160 mm	2000-12500	<b>9 365,00</b>
	124303	Mini MP 190 V.V.	190 mm	2000-12500	<b>10 615,00</b>
2	152465	Mini MP 240 A Combi, metla	240 mm 185 mm	2000-12500 350-1560	<b>17 240,00</b>
	103259	CMP 250 V.V.	255 mm	2300-9600	<b>14 500,00</b>
3	134889	CMP 250 Combi metla	250 mm 220 mm	2300-9600 500-1800	<b>19 880,00</b>
	115901	CMP 300 V.V.	305 mm	2300-9600	<b>15 750,00</b>
	122759	CMP 300 Combi metla	300 mm 220 mm	2300-9600 500-1800	<b>21 255,00</b>
	120320	MP 350 Ultra	360 mm	9500	<b>16 360,00</b>

NA  
OBJEDNÁVKU

č. 152465  
č. 103259  
č. 122759



NA  
OBJEDNÁVKU

**Ponorný mini mixér Bamix GASTRO 200, 200W**

Nerezová noha. Plastový ergonomický kryt motoru. Šlehačí disk.

Plastový nástěnný držák mixéru. Gumový bezpečnostní kryt ovládacích přepínačů rychlosti. Délka el. flexo šňůry 190 cm. Pracovní délka mixéru 190 mm. Vhodný na studené i teplé omáčky, polévky apod. Maximální doba chodu mixéru 5 min. Určen pro komerční použití. Vyměnitelné 4 druhy nástavců - multifunkční nůž, nůž na maso, hnětačí disk, multifunkční hnětačí disk. Tříúrovňové vodotěsné těsnění.

	číslo	výška/výška nohy	napětí	ot/min	Kč/ks
4	114736	395 mm /185 mm	200 W 230 V	10000 a 17000	<b>6 409,00</b>





1



NA  
OBJEDNÁVKU

## Odstředivka ovoce a zeleniny automatická J80

Určena pro odšťavňování celých kusů ovoce a zeleniny. Ideální pro intenzivní provoz. Vhodná do fresh barů a dalších provozů s běžným i intenzivním používáním. Odstředění na principu centrifugy pomocí filtračního koše a strouhacího kotouče. Tichý asynchronní motor. Nepřetržitě odstraňování odpadu. Patentovaný automatický plnicí otvor o průměru 79 mm umožňuje vkládat zeleninu a ovoce bez nutnosti používat pěchovadlo. Odstředivý koš s drtícím kotoučem a filtrem z nerezové oceli. Nádoba z nerez oceli. Speciální vylévací hrdlo, které zabraňuje vystříkávání. Odstředivý koš se dvěma úchyty usnadňuje jeho vyjmutí a čištění. Provedení: plastové víko a spodní kryt motorového bloku, nerezové tělo motorového bloku, nerezové síto odstředivého disku. Dodáváno s průhledným odpadním košem o objemu 6,5 l, odkapní plastovou miskou pro údržbu čisté pracovní plochy. Výkon až 120 kg / hod. Příkon 700 W / 230 V.

	číslo	objem kutru	ot/min	Kč/ks
1	126488	235x420x505 mm	3000	37 525,00



2

## Lis na citrusy N10C

Chromová báze a chromovaný vršek. Stolní elektrický lis s bezpečnostním víkem a přitlačnou pákou. Vhodné do barů, restaurací, hotelů, kaváren, nemocnic apod., k lisování citronů, pomerančů a grapefruitů. Snadné čištění. Tichý chod motoru. Ochrana před přehřátím motoru. Výkon 30 l / hod. Rychlost 1500 ot/min, váha 10 kg.

	číslo	rozměr	příkon	Kč/ks
2	123831	200x300x380 mm	230 W / 230 V	16 400,00



3

## Odšťavňovač BJE430

Maximální výtěžnost šťávy. Unikátní široký plnicí otvor. 2 rychlosti (High/Low). Všechny odnímatelné části je možné mýt v myčce nádobí.

	číslo	rozměr	příkon	Kč/ks
3	177255	450x270x370 mm	1250 W	4 254,00

Sage



1

### Rychlovarná konvice BKE820

Nerezové provedení. Otočná základna o 360°. Ergonomicky tvarovaná rukojeť. Vyjímatelný filtr. Otevírání víka stisknutím tlačítka. Mechanismus tlumeného otevírání víka. Oboustranný vodoznak. 5 různých teplot. Funkce Keep Warm. Zvuková signalizace. Automatické vypnutí a ochrana proti přehřátí.

	číslo	objem	příkon	Kč/ks
1	158017	1,7 l	2200 W / 230 V	2 913,00



2

### Rychlovarná konvice Cleo

Otočná základna o 360°. Kapacita 0,8 l. Automatické vypnutí a ochrana proti přehřátí. Černá barva. ABS plastové provedení. Nerezové topné těleso.

	číslo	popis	příkon	Kč/ks
2	160362	konvice	1850 - 2200 W	589,00



3

### Ohřívač vody, svařeného vína

Pro ohřev vody, vína, čaje, kávy. Nastavitelný termostat od 30°C do 100°C. Indikátor hladiny kapaliny. Výpustný kohout.

	číslo	objem	rozměr	výška	příkon	Kč/ks
3	159231	6 l	pr.205 mm	365 mm	1600 W / 230 V	1 500,00
	159232	9 l	pr.205 mm	435 mm	1600 W / 230 V	1 590,00
	159233	27 l	pr.300 mm	550 mm	2500 W / 230 V	2 340,00



4

### Ohřívač vody, svařeného vína

Pro ohřev vody, vína, čaje, kávy. Nastavitelný termostat od 30°C do 100°C. Indikátor hladiny kapaliny. Výpustný kohout.

	číslo	objem	rozměr	výška	příkon	Kč/ks
4	163319	40 l	pr.390 mm	600 mm	2400 W / 230 V	4 319,00



5

### Termos na přípravu překapávané kávy a čaje

Těleso a filtrační koš z nerezové oceli. Funkce vaření a udržování ohřevu samostatným topným systémem. Ideální pro hotelové snídaňové stoly, kavárny, klubovny, kanceláře atd.

	číslo	objem	počet šálků	Průměr	Výška	hmotnost	příkon	Kč/ks
	163320	6,75 l	40 ks	235 mm	480 mm	5 kg	1500 W / 230 V	2 318,00
5	163321	10 l	70 ks	275 mm	540 mm	7 kg	1500 W / 230 V	3 329,00
	163322	15 l	100 ks	275 mm	600 mm	7 kg	1500 W / 230 V	3 518,00

NA  
OBJEDNÁVKU



TEFCOLD 

NA  
OBJEDNÁVKU

č.130629



## Chladicí skříně

Statické (166031), ventilované chlazení (166028 a 166026), automatické odtávání, chladivo R600a, digitální termostat, výškově nastavitelné rošty, zabudovaný zámek dveří, provozní teplota 0°C až 8°C, bílé lakované provedení. Příkon: 150W/230V (166031), 185W/230V (166028), 200W/230V (166026).

číslo	popis	objem	rozměr	Kč/ks
2	166031 AG747 *	143 l	595x653x870 mm	9 290,00
3	166028 AG749 *	356 l	595x653x1840 mm	14 990,00
	166026 AG751	580 l	775x723x1840 mm	31 900,00

\* do vyprodání zásob

## Chladicí skříně

Ventilované chlazení, automatické odtávání, chladivo R 600a, digitální termostat, výškově nastavitelné rošty, snadno vyměnitelné těsnění, zabudovaný zámek, lze měnit otevírání dveří, napětí 230 V / 50 Hz. Příkon 100 W a 130 W. Provedení v nerezovém opláštění.

číslo	popis	objem	rozměr	Kč/ks
4	135751 UR200S	119 l	600x600x850 mm	13 040,00
5	130629 UR600S	570 l	777x750x1900 mm	26 030,00





TEFCOLD

NA  
OBJEDNÁVKU**Chladicí skříň SD 1380, 345 I**

Plně dveře, ventilované chlazení, automatické odtávání, chladivo R 600a, digitální ukazatel teploty, zabudovaný zámek, 5 výškově nastavitelných roštů, 2 nastavitelné nožky, 2 kolečka, lze měnit otevírání dveří, napětí 230 V / 50 Hz.

	číslo	rozměr	příkon	Kč/ks
1	146215	595x640x1840 mm	215 W / 230 V	17 380,00

LIEBHERR

**Chladnička LIEBHERR MRFvc 5501, 544 I**

Chladnička pro gastronomii s ventilátorem, automatický způsob odmrazování. Materiál poliček - kovové rošty potažené plastem. Mechanické ovládání. Teplotní rozsah +2 až +9°C. Zámek. Chladivo R 600a. Napětí 220-240 V / 50 Hz.

	číslo	rozměr	Kč/ks
2	171102	747x769x1684 mm	22 000,00

**Chladnička AG749G, 356 I**

Proskené dveře, LED osvětlení, ventilované chlazení, automatické odtávání, chladivo R600a, digitální termostat, výškově nastavitelné rošty, zabudovaný zámek dveří, provozní teplota 0°C až 8°C, bílé lakované provedení.

	číslo	rozměr	příkon	Kč/ks
3	166030	595x653x1840 mm	185 W / 230 V	16 990,00

do vyprodání zásob

**Chladnička FKDv 4203, 385 I**

Proskená chladnička s displejem. Spotřeba 1,55 kWh/den. Proskené, zaměnitelné dveře. Objem brutto 412 l. Dynamický způsob chlazení. Ukazatel teploty vnitřní analogový. Teplotní rozsah: +2 až +12°C. Chladivo R 600a. Vnitřní osvětlení, LED displej. Zámek. Bílá.

	číslo	rozměr	příkon	Kč/ks
4	154732	600x687x2010 mm	160 W / 230 V	19 990,00



TEFCOLD

1

NA  
OBJEDNÁVKU



### Chladicí skříň FS 1380 prosklené dveře, 347 l

Ventilované chlazení, automatické odtávání, termostat, chladivo R 600a, LED osvětlení chladicího prostoru, zámek, roštové police, 2 zadní kolečka, 2 nastavitelné nožky, lze měnit otevírání dveří, napětí 230 V / 50 Hz.

	číslo	rozměr	příkon	Kč/ks
1	134257	595x640x1840 mm	295 W / 230 V	17 070,00



NORDline

2

NA  
OBJEDNÁVKU

### Chladicí skříň RT 235 C, 235 l

Ventilované chlazení, vestavěný agregát, chladivo R 290, automatické odtávání, digitální termostat, všechna skla dvojitá, přední oblé prosklené dveře, 4 nastavitelné police, nelze měnit otevírání dveří, napětí 230 V / 50 Hz.

	číslo	rozměr	příkon	Kč/ks
2	126460	520x490x1690 mm	380 W / 230 V	27 230,00



NORDline

3

### Chladicí vitrina pultová RT 78 L2R, 86 l

Ventilované chlazení, vestavěný agregát, automatické odtávání, chladivo R 600a, digitální termostat, všechna skla dvojitá, 2 x oblé prosklené dveře, 2 x zámek, 3 nastavitelné police, LED osvětlení vitríny, nelze měnit otevírání dveří, napětí 230V / 50Hz.

	číslo	rozměr	příkon	Kč/ks
3	126457	430x430x980 mm	180 W / 230 V	14 790,00

TEFCOLD 

1



2

NA  
OBJEDNÁVKU

č. 131704

### Chladicí vitríny

Ventilované chlazení, vestavěný agregát, chladivo R 290, automatické odtávání, digitální termostat, přední oblé sklo, prosklené boky, 2 nastavitelné police, zadní posuvné dveře, LED osvětlení vitríny, nerezové opláštění, nastavitelné nožky, příkon 242 W, napětí 230 V / 50 Hz.

	číslo	typ	objem	rozměr	Kč/ks
1	131245	LCT 750 C	100 l	700x560x670 mm	17 530,00
2	131704	LCT 900 C	130 l	900x560x670 mm	20 640,00



3

### Chladicí vitrina MINI SC 70

Teplotní rozsah +2 až +10°C. 3 poličky. Vnitřní osvětlení. Objem 70 l. Hmotnost 35 kg. Rozměr vnitřní 395x345x535 mm.

	číslo	barva	rozměr	příkon	Kč/ks
3	162712	bílá	430x380x880 mm	1700W/220V	11 610,00
	162713	černá	430x380x880 mm	1700W/220V	11 610,00



4

NA  
OBJEDNÁVKU

### Chladicí vitrina SC 100

Plastový plášť. 4 poličky. Digitální regulace teploty. Vnitřní osvětlení. Objem 98 l. Hmotnost 38 kg. Rozměr vnitřní 367x305x785 mm.

	číslo	barva	rozměr	příkon	Kč/ks
	162716	bílá	426x380x1105 mm	1800W/230V	13 720,00
4	162717	černá	426x380x1105 mm	1800W/230V	13 720,00

LIEBHERR



5

### Mrazicí skříň Liebherr G5216

Statické chlazení. 14 zásuvek. Digitální ukazatel teploty. Užitečný objem 472 l. Chladivo R 600a.

	číslo	rozměr	příkon	Kč/ks
5	102709	750x760x1730 mm	150 W / 230 V	35 490,00



### Mrazicí skříň AG748

Podstolová, statické chlazení, manuální odtávání, chladivo R600a, digitální termostat, výškově nastavitelné rošty, zabudovaný zámek dveří, provozní teplota -18°C až -22°C, bílé lakované provedení. Příkon 150W/230V.

	číslo	popis	objem	rozměr	Kč/ks
1	166032	AG748	143 l	595x653x870 mm	17 300,00



### Mrazicí skříň

Ventilované chlazení, automatické odtávání, chladivo R290, digitální termostat, výškově nastavitelné rošty, zabudovaný zámek dveří, provozní teplota -18°C až -22°C, bílé lakované provedení. Příkon: 210W/230V (166029), 350W/230V (166027).

	číslo	popis	objem	rozměr	Kč/ks
2	166029	AG750	345 l	595x653x1840 mm	28 900,00
	166027	AG752	506 l	775x723x1840 mm	35 900,00



TEFCOLD

3

NA  
OBJEDNÁVKU

### Mrazicí skříň UF 600 S, 555 l

Statické chlazení, digitální termostat, chladivo R 600a, snadno vyměnitelné těsnění, zabudovaný zámek, lze vložit GN 2/1, 6 pevných výparníkových roštů, 2 nastavitelné nožky, 2 kolečka, lze měnit otevření dveří, napětí 230 V / 50 Hz. Nerezové opláštění.

	číslo	rozměr	příkon	Kč/ks
3	144507	777x750x1900 mm	190 W / 230 V	30 070,00



TEFCOLD

4

NA  
OBJEDNÁVKU

### Mrazicí skříň UF 200 S, 120 l

Statické chlazení, digitální termostat, chladivo R 600a, snadno vyměnitelné těsnění, zabudovaný zámek, 2 výparníkové rošty, lze změnit otevření dveří, nastavitelné nožky, napětí 230V/50Hz.

	číslo	rozměr	příkon	Kč/ks
4	131181	600x600x850 mm	150 W / 230 V	14 230,00



1

### Výrobek ledových kuželů 20kg/24h

Výrobek ledových kuželů 18 g, systém chlazení vzduchem, rozměr 365x495x600 mm, produkce 20kg/24h (1176 kuželů), kapacita zásobníku 6 kg (353 kuželů), 24 kuželů za jeden výrobní cyklus, příkon 350 W / 230 V.

číslo	označení	popis	Kč/ks
1	148257	KP 2.0 výrobek ledových kuželů	20 079,00



Na objednávku možno dodat také ve variantě se systémem chlazeným vodou.



2

### Výrobek ledových kuželů 25kg/24h

Výrobek ledových kuželů 18 g, systém chlazení vzduchem, rozměr 365x495x600 mm, produkce 25kg/24h (1470 kuželů), kapacita zásobníku 6 kg (353 kuželů), 28 kuželů za jeden výrobní cyklus, příkon 350 W / 230 V.

číslo	označení	popis	Kč/ks
2	148258	KP 2.5 výrobek ledových kuželů	23 133,00



Na objednávku možno dodat také ve variantě se systémem chlazeným vodou.

NA  
OBJEDNÁVKU



3

### Výrobek ledu EB 15

Nerezové provedení. 3 volitelné velikosti kostek ledu.

Výrobní kapacita cca. 15 kg / 24 h. Skladovací zásobník 1,2 kg.

Chlazení vzduchem. Chladivo: R600a. Hmotnost 19 kg.

číslo	rozměr	příkon	Kč/ks	
5	162719	356x398x430 mm	1100 W / 230 V	7 374,00



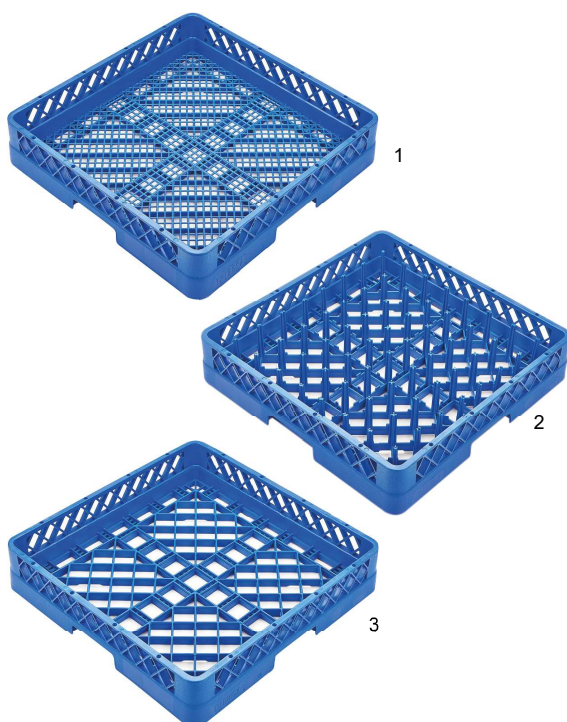

### Koše do myček

číslo	popis	rozměr	Kč/ks
1	koš na příbory	50x50x10 cm	400,00
2	koš na talíře	50x50x10 cm	400,00
3	koš univerzální	50x50x10 cm	400,00

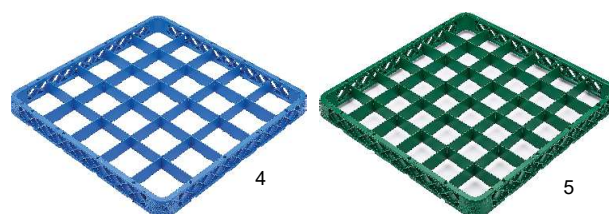

### Oddělovače pro koše do myčky

číslo	počet přihrádek	rozměr	rozměr přihrádky	Kč/ks	
4	151018	25 (5x5)	50x50x4,5 cm	9x9 cm	263,00
5	151019	36 (6x6)	50x50x4,5 cm	8x8 cm	276,00



### Nástavba pro koše do myčky

Zvýšení o 4,5 cm.

číslo	popis	rozměr	Kč/ks	
6	154352	nástavba pro koše	50x50x4,5 cm	203,00



## SYSTÉM GASTRO KOŠŮ PRO MYTÍ A SKLADOVÁNÍ

Ať potřebujete jakýkoli koš,  
máme pro vás tu správnou variantu.

**FRIES®**  
**rack**  
system

### Košé - standardní

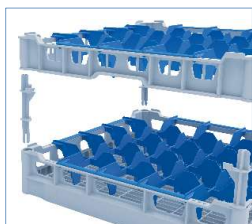

### Košé - individuální sestava, možnost zvolit libovolnou výšku

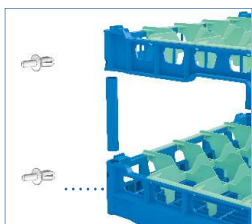

Méně rozbitých sklenic  
v otevřených koších



**INFO** Více informací  
u našich prodejců.

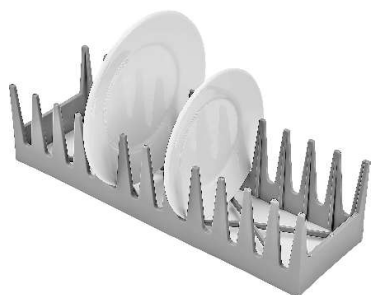

7

### Držák talířů pro koše do myčky

Na 12 talířů.

číslo	popis	rozměr	Kč/ks
7	173303 držák talířů	29,3x9x7,5 cm	77,00

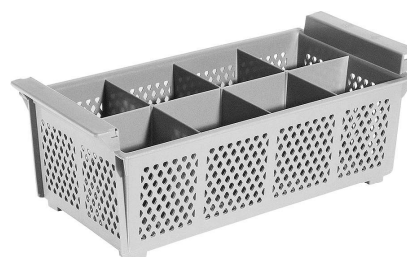

8

### Košík na příbory do myčky

S držadly a rozdělovačem (8 míst).

číslo	popis	rozměr	Kč/ks
8	154351 košík do myčky	42,7x20,8x15,1 cm	241,00



9



10

### Košíky na příbory do myčky

číslo	popis	rozměr	Kč/ks
9	154353 košík hranatý	10,7x10,7x13,9 cm	40,00
10	154355 košík kulatý	pr.10x13,2 cm	39,00



11

### Změkčovač vody

2 kohouty

číslo	rozměr	objem	Kč/ks
11	126790 pr. 190 mm, v.515 mm	12 litrů	2 460,00



### Elektrický lapač hmyzu FLY IN

Bez použití chemikálií.

Hmyz padá do jednoduše vyjmutelné zásuvky.

Ideální pro použití v gastronomických provozech.

Povrch výrobku je z nerezové oceli.

Hmotnost 2 kg a 3,6 kg.



1



2

číslo	popis	zářivky	krytí	rozměr (bez úchytek)	příkon	Kč/ks
1	173876 FLY IN 20	1x20 W	50 m <sup>2</sup>	265x125x206 mm	20 W / 230 V	2 950,00
2	173589 FLY IN 40	2x20 W	120 m <sup>2</sup>	330x115x370 mm	40 W / 230 V	3 371,00





## JEDNORÁZOVÉ NÁDOBÍ

Menu boxy - termo	216
Misky kulaté, hranaté	217
Systém k balení potravin	218 - 219
Fólie na potraviny	219
Papírové misky, sáčky, krabice na zákusky	220
Papírové menu boxy, papírové tašky	221
Nepromastitelný papír	221
Krabice na pizzu, tašky	222
Servírovací a svačtinové sáčky	223
Pečicí papír, alobal	224
Sáčky do mrazničky, na led, párátko	225
Příbory	226
Papírové nádobí, eko nádobí Chinet	227
Finger food, kelímky PET	228
Nápojové kelímky - studené nápoje	229
Nápojové kelímky - teplé nápoje	230
Míchátka, dekorace, brčka	231



### Menu boxy nedělené

Pěnový XPS

	číslo	popis	balení	Kč/bal.
1	136345	nedělený 185x133x75 mm, pevný	125	<b>273,90</b>
2	107945	nedělený 240x133x75 mm, pevný	125	<b>342,20</b>
3	107946	nedělený 241x207x69 mm, pevný	125	<b>386,20</b>
4	173965	nedělený 241x207x69 mm	125	<b>300,00</b>



### Menu boxy 2-dílné

Pěnový XPS

	číslo	popis	balení	Kč/bal.
5	107947	2-dílný 241x207x69 mm, pevný	125	<b>386,20</b>
6	173966	2-dílný 241x207x69 mm	125	<b>300,00</b>

### Menu boxy 3-dílné

Pěnový XPS

	číslo	popis	balení	Kč/bal.
7	107948	3-dílný 241x207x69 mm, pevný	125	<b>386,20</b>



### Šálek na polévku

PP, bílý

	číslo	popis	balení	Kč/bal.
17	72650	0,35 l	100	<b>144,40</b>
18	72645	0,5 l	100	<b>183,40</b>



### Termo misky + víčka

XPS

	číslo	popis	balení	Kč/bal.
19	170712	miska 340 ml - termo	50	<b>141,60</b>
20	170713	miska 460 ml - termo	50	<b>147,70</b>
21	170714	víčko pro misky 350 - 500 ml	50	<b>60,50</b>



### Termo misky Airpac + víčka

XPP

	číslo	popis	balení	Kč/bal.
22	170715	miska 350 ml, Ø 11,5 cm - termo	25	<b>63,10</b>
23	170716	miska 500 ml, Ø 11,5 cm - termo	25	<b>64,80</b>
24	170717	víčko pro misky 350 - 500 ml	25	<b>37,10</b>



### Misky s víčkem

ALU (PAP/ALU)

INFO

Další velikosti na dotaz.

	číslo	popis	balení	Kč/bal.
8	96558	miska 470 ml, 14,5 x 12 x 4,1 cm	100	<b>176,50</b>
9	96557	víčko pro misku č. 96558	100	<b>51,60</b>
10	178277	miska 720 ml, 20 x 11,2 x 5,4 cm	100	<b>238,20</b>
11	178276	víčko pro misku 178277	100	<b>61,30</b>
12	152942	miska 862 ml, 22,2 x 15,8 x 3,8 cm	100	<b>430,70</b>
13	152941	víčko pro misku č. 152942	100	<b>152,00</b>
14	177988	miska 940 ml, 20,2 x 13,7 x 5,9 cm	100	<b>268,00</b>
15	178275	víčko pro misku 177988	100	<b>68,70</b>



### Oválný podnos

Aluminiiový mělký

16

	číslo	popis	balení	Kč/bal.
16	72348	35,1x24,3 cm	10	<b>75,60</b>
	72349	43x28,6 cm	5	<b>63,90</b>
	72351	54,8x35,9 cm	5	<b>107,70</b>



**Misky hranaté + víčko**  
Plastové průhledné PP

	číslo	popis	balení	Kč/bal.
1	140678	miska 250 ml	100	<b>70,50</b>
2	140679	miska 500 ml	100	<b>125,10</b>
3	140677	víčko na hranaté misky	100	<b>43,40</b>



**Misky kulaté + víčko**  
Plastové průhledné PP

	číslo	popis	balení	Kč/bal.
4	141760	miska 125 ml	100	<b>75,00</b>
5	140681	miska 200 ml	100	<b>80,20</b>
6	140682	miska 250 ml	100	<b>81,70</b>
7	140810	miska 500 ml	100	<b>124,70</b>
8	140680	víčko na kulaté misky ( 4, 5, 6, 7 )	100	<b>59,90</b>



**Misky dresingové + víčko**  
Plastové průhledné PP

	číslo	popis	balení	Kč/bal.
9	146422	miska dresingová 50 ml	50	<b>22,80</b>
10	146423	miska dresingová 80 ml	50	<b>23,60</b>
11	146424	miska dresingová 100 ml	50	<b>25,10</b>
12	146425	miska dresingová 125 ml	50	<b>25,60</b>
13	146421	víčko na misky ( 11, 12, 13, 14 )	50	<b>17,40</b>



**Miska na dresing kulatá + víčko**  
Plastové průhledné PP

	číslo	popis	balení	Kč/bal.
14	166384	miska dresingová 30 ml	50	<b>19,70</b>
15	166385	víčko pro misku	50	<b>13,30</b>



**Misky hranaté s víčkem**  
Plastové průhledné PET

	číslo	popis	balení	Kč/bal.
16	152332	miska hranatá s víčkem 250 ml	50	<b>76,70</b>
17	151264	miska hranatá s víčkem 1000 ml	50	<b>213,30</b>

## System pro balení a přepravu jídel

Řešení, když potřebujete jídlo zabalit, převážet nebo uskladnit v nepropustném obalu. Možnost používat jako náhradu menu boxů. Fólie uzavře misku nepropustným způsobem tak, že nehrozí únik žádné tekutiny. Po propíchnutí fólie je možné jídlo ohřívat v mikrovlnné troubě přímo v přepravním obalu. Na poptávku je možné dodat stroje s vyšší kapacitou, i jiné druhy a velikosti misek. Kapacita: 8 cyklů / min., hmotnost: 13 kg, napětí 230 V, max. příkon 0,7 kW, přítlak 930 N, doba zahřívání: 15 minut, max. teplota tavení: 210°C, uzavírání manuální, rozměry mm (š x h x v): 240 x 640 (včetně držadla) x 260 (zavřený / 500 otevřený/).

### Zatavovací stroj DF10\*

K zatavovacím miskám

číslo	popis	balení	Kč/ks
1	stroj zatavovací DF10*	1	34 549,00

\* V ceně stroje není zahrnuta kazeta na vkládání misek. Kazeta se účtuje samostatně dle výběru zákazníka, prodejní cena 2.500,- Kč bez DPH.

### Zatavovací misky

Plastové

číslo	popis	balení	Kč/bal.
2	1-dílná černá, 227x178x45 mm	216	843,00
3	2-dílná černá, 227x178x45 mm	216	843,00
4	polévková černá 138x114x53 mm	300	877,00

### Zatavovací fólie

Plastové

číslo	popis	balení	Kč/ks
5	šíře 185 mm x délka 400 m	1	1 596,00



### Odvinovačka fólie

číslo	popis	balení	Kč/ks
6	kolečko 45 cm	1	763,00



### Fólie na potraviny

PVC

číslo	popis	balení	Kč/bal.
7	29 cm x 300 m role 8my	1	146,20
8	44 cm x 300 m role 8my	1	220,00

### Fólie na potraviny

PE

číslo	popis	balení	Kč/bal.
9	perforovaná 30x30 cm x 500 m	1	256,70
10	perforovaná 45x45 cm x 500 m	1	350,00
11	smršťovací 29 cm x 300 m, 3my	1	116,00
12	smršťovací 45 cm x 300 m	1	160,80
13	smršťovací 60 cm x 300 m	1	249,90
14	smršťovací 44 cm x 250 m	4	476,00



### Zatavovací stroj

K zatavovacím miskám

číslo	popis	balení	Kč/ks
1	stroj zatavovací	1	14 420,00

### Zatavovací misky

PP, černé

číslo	popis	balení	Kč/bal.
2	nedělená, 227 x 178 x 40 mm	50	153,40
3	2-dílná, 227 x 178 x 40mm	50	174,20
4	3-dílná 227 x 178 x 40 mm	50	174,20
167424	nedělená, 227 x 178 x 50 mm	50	174,20
5	178286 nedělená, 227 x 178 x 50 mm	320	998,00
167425	2-dílná, 227 x 178 x 50 mm	50	189,10
6	178287 2-dílná, 227 x 178 x 50 mm	320	998,00
167426	3-dílná, 227 x 178 x 50 mm	50	189,10

NOVÉ



5



6

NOVÉ



7



8



9

### Zatavovací misky polévkové

PP

číslo	popis	balení	Kč/bal.
7	170243 350 ml, Ø 127 mm, průhledná	50	105,60
8	170718 500 ml, Ø127 mm, průhledná	50	116,70

### Zatavovací fólie

Plastová

číslo	popis	balení	Kč/bal.
9	170720 18,5 cm x 250 m průhledná	2	819,00



10



11



12



13

### Kazeta do zatavovacího stroje

číslo	popis	balení	Kč/bal.
10	170484 nedělená pro misky 167421, 167424, 178286	1	1 470,00
11	170485 2-dílná pro misky 167422, 167425, 178287	1	1 560,00
12	170486 3-dílná pro misky 167423 a 167426	1	1 650,00
13	170242 pro polévkové misky Ø 127 mm	1	1 470,00

### Sáčky k vakuové baličce

Plastové

číslo	popis	balení	Kč/bal.
14	150193 150 x 200 mm, 90my	100	132,00
15	147618 150 x 300 mm, 90my	100	177,00
16	147619 200 x 300 mm, 90my	100	242,00
17	147620 250 x 350 mm, 90my	100	340,00
18	147621 300 x 400 mm, 90my	100	425,00
19	147622 400 x 500 mm, 90my	100	745,00



číslo	popis	balení	Kč/bal.
20	175965 150 x 200 mm, 80my	100	79,00
21	175966 200 x 300 mm, 80my	100	162,00
22	175967 250 x 350 mm, 80my	100	214,00
23	175968 300 x 400 mm, 80my	100	316,00



14 - 23

číslo	popis	balení	Kč/bal.
24	143835 160 x 350 mm, 100my, vroubkované	100	309,00
25	143836 200 x 300mm, 100my, vroubkované	100	309,00
26	143837 250 x 350mm, 100my, vroubkované	100	420,00
27	143838 350 x 450mm, 100my, vroubkované	100	740,00



24 - 27



## Papírové misky

Přírodní Kraft, s PE vrstvou uvnitř.

	číslo	popis	balení	Kč/bal
1	169802	miska 750 ml pr. 150 mm	50	<b>151,00</b>
2	169803	miska 1000 ml pr. 150 mm	50	<b>163,00</b>
3	169804	miska 1300 ml pr. 184 mm	50	<b>216,00</b>
4	169805	víčko PET na misky 750 / 1000 ml	50	<b>84,00</b>
	169806	víčko PET na misku 1300 ml	50	<b>113,00</b>
5	169807	miska "kyblíček" 350 ml pr. 99 mm	50	<b>96,00</b>
	169808	miska "kyblíček" 450 / 470ml pr. 99 mm	50	<b>99,70</b>
6	169809	víčko PP ploché na misky 350 / 470ml	50	<b>59,80</b>

## MOŽNOST LOGOVÁNÍ SORTIMENTU JEDNORÁZOVÉ NÁDOBÍ



Více informací o cenách a dodávkách logovaného zboží u našich pracovníků.



## Papírový sáček s dnem

Přírodní Kraft

	číslo	popis	balení	Kč/ks
7	163905	malý, 220 x 110 x 320 mm	250	<b>2,60</b>
8	163906	velký, 320 x 160 x 340 mm	250	<b>4,00</b>



## Krabice na zákusky / dort

Papírová, hnědo/hnědá



	číslo	popis	balení	Kč/ks
9	159391	185x100x70 mm (malá)	50	<b>10,20</b>
10	157854	185x150x95 mm (střední)	50	<b>12,00</b>
	159392	270x158x100 mm (velká)	50	<b>20,60</b>
11	157855	300x300x100 mm (na dort)	50	<b>22,00</b>



Taška rozměrem vyhovuje ideálnímu poskládání papírových menu boxů.

### Taška na menu boxy

Papírová



	číslo	popis	balení	Kč/bal.
1	151739	320x210x270 mm, bílá	50	214,40

	číslo	popis	balení	Kč/ks
2	142317	320x220x245 mm, hnědá	250	4,30



### Taška plochá ucha

Papírová



	číslo	popis	balení	Kč/ks
3	159390	26x14x30 cm, hnědá	250	4,50

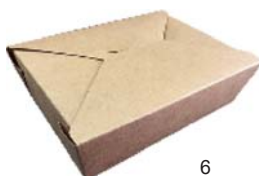

### Menu box

Papírový, přírodní Kraft, 300 g/m<sup>2</sup>, s nepromastitelnou úpravou.

	číslo	popis	balení	Kč/ks
4	166595	600 ml, 113 x 90 x 63 mm	50	4,00
5	166596	1000 ml, 197 x 140 x 45 mm	50	5,20
6	166597	1980 ml, 197 x 140 x 65 mm	50	6,20
7	166598	1000 ml, 152 x 120 x 65 mm	50	4,90



### Food box

Papírový, bílý.



	číslo	popis	balení	Kč/bal.
8	166278	750 ml	50	169,30

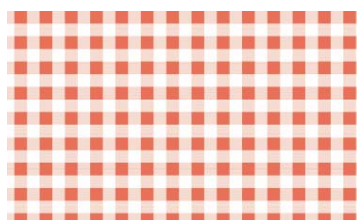

11

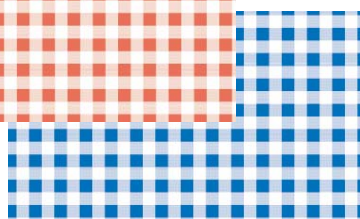

12

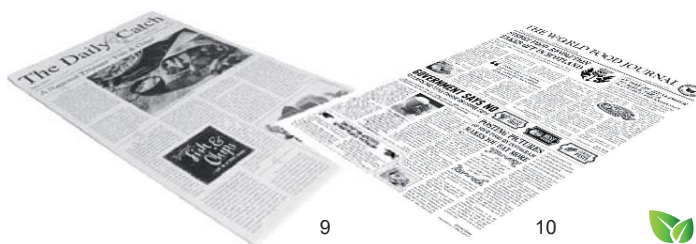

9

10

### Nepromastitelný papír



	číslo	popis	balení	Kč/bal.
9	147365	motiv noviny, 42x25 cm	500	493,00
10	159394	motiv noviny, 35x25 cm	500	434,50
11	150900	červené káro, 42x25 cm	500	399,00
12	150901	modré káro, 42x25 cm	500	399,00
	147366	bez motivu, 42x25 cm	500	361,50



Možnost individuálního potisku nepromastitelného papíru.



### Krabičky na pizzu

Papírové z vlnité lepenky s různými pizza motivy.



	číslo	popis	balení	Kč/bal.	
	1	72545	29,5 x 29,5 x 3 cm ostré rohy	100	<b>525,00</b>
	2	72546	32,5 x 32,5 x 3 cm ostré rohy	100	<b>604,00</b>
	3	110073	33 x 33 x 3 cm zkosené rohy	100	<b>599,00</b>
	4	72554	32 x 32 x 3 cm zkosené rohy	100	<b>575,00</b>
	5	72548	34,5 x 34,5 x 3 cm ostré rohy	100	<b>709,00</b>
	6	72549	40 x 40 x 4 cm ostré rohy	100	<b>1 048,00</b>
	7	121550	stojánek do pizza krabic 3 cm	100	<b>45,40</b>



### Tašky

	číslo	popis	balení	Kč/bal.	
	8	72417	taška 25+12x45 cm/4 kg bílá blok	100	<b>13,70</b>
	9	73387	taška 30+16x52 cm/10 kg pruh blok	100	<b>32,20</b>
	10	73388	taška nosnost 3 kg průhledná role	250	<b>26,90</b>



### Sáčky HDPE

	číslo	popis	balení	Kč/bal.	
	11	72429	sáčky 20x30 cm v roli	100	<b>11,10</b>
	12	72431	sáčky 25x40 cm v roli	50	<b>10,00</b>



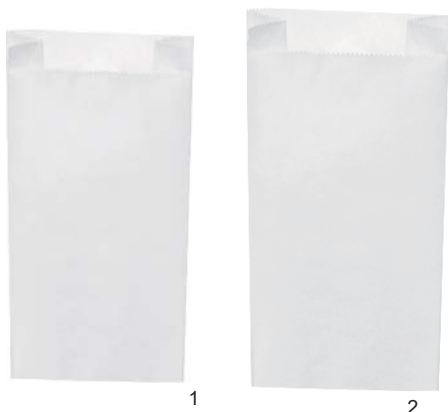
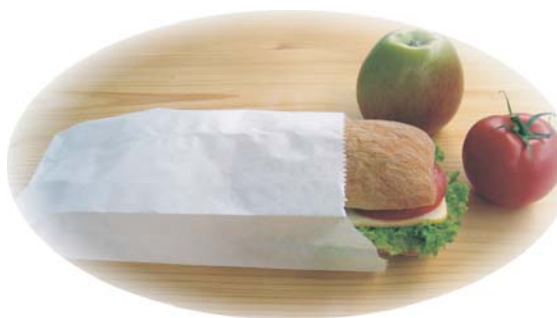

**Svačínové sáčky**

Papírové bílé

	číslo	popis	balení	Kč/bal.
1	108009	11+6x24 cm nosnost 1 kg	1000	<b>346,90</b>
2	108010	13+7x28 cm nosnost 1,5 kg	1000	<b>455,80</b>



3

4



5

**Servírovací sáčky**

Papírové

	číslo	popis	balení	Kč/bal.
3	114704	8+3,5x20 cm na hot dog	300	<b>89,00</b>
4	72510	na 1/1 grilované kuře (2-vrstvé)	100	<b>180,20</b>
5	114831	10+5x11 cm na hranolky	300	<b>71,60</b>



6

7

8

**Servírovací sáčky**

Papírové

	číslo	popis	balení	Kč/bal.
6	72513	15x16 cm na hamburger	500	<b>125,10</b>
7	72514	15x16 cm na kebab	500	<b>126,40</b>
8	154715	16x16 cm na kebab hnědé	500	<b>128,80</b>



5

## ALU fólie ( alobal )

Extra pevný

číslo	popis	balení	Kč/bal.
5	114830	role 45 cm x 150 m, 17 my	1 665,00



1



2



3



4

## Papír na pečení

číslo	popis	balení	Kč/bal.
1	72456	papír na pečení 39 cm x 8 m	1 21,30
2	114728	papír na pečení 38 cm x 20 m	1 52,00

## Papír na pečení gastro balení

číslo	popis	balení	Kč/bal.
3	145100	38 cm x 150 m, 40g/m <sup>2</sup>	1 365,00
4	163701	57 cm x 200 m	1 674,00



6



7



8



9

## ALU fólie ( alobal )

číslo	popis	balení	Kč/bal.
6	72441	role 45 cm x 150 m, 11 my	1 427,00
7	72440	role 30 cm x 150 m, 10,5 my	1 274,80
8	72439	role 30 cm x 10 m, 9 my	1 20,00
9	114721	role 28 cm x 30 m, 9 my	1 65,00



10

## Filtr na kávu

číslo	popis	balení	Kč/bal.
10	83833	filtr na kávu MONDO/NOVO	1000 530,00



## Sezónní dekorace

V období vánočních svátků a silvestrovských oslav naleznete na našich prodejnách široký sortiment výrobků pro vyzdobu sálů a dalších plesových a maškarních potřeb.



**Párátka**

1

číslo	rozměr	balení	Kč/bal.	
1	71378	65 mm hygienicky balená	1000	35,00



2

**Sáčky na výrobu ledových kostek**

číslo	popis	balení	Kč/bal.	
2	174807	sáčky na led 24 kostek LDPE	10	10,00



4

**Párátka**

číslo	popis	balení	Kč/bal.	
4	72406	68 mm volně balená	1000	15,60



3

**Sáčky do mrazničky**

číslo	popis	balení	Kč/bal.	
3	72436	sáčky 28x45 cm, 6 l, do mrazničky	20	18,80



5

6

7

**Špejle**

Dřevo

číslo	popis	balení	Kč/bal.	
5	148150	200 mm hročené	100	14,80
6	147295	300 mm hročené	100	21,00
7	139265	300 mm nehročené	100	17,90



8

9

10

**Špejle**

Bambus

číslo	popis	balení	Kč/bal.	
8	99997	150 mm hročené	200	10,70
9	72404	200 mm hročené	200	13,10
10	72405	250 mm hročené	200	18,50



Další výrobky - napichovátka, bodce atd. naleznete v kapitole Bar.



### Přibory opakovaně použitelné

WPC

	číslo	popis	balení	Kč/bal.
1	170721	vidlička 18 cm	100	71,00
2	170722	nůž 18 cm	100	71,00
3	170723	lžice 18 cm	100	80,00
4	170724	lžička 13 cm	100	49,50

WPC je dřevo-polymerní kompozit. Nepodléhají nařízení o zákazu používání jednorázového nádobí. Splňují nařízení pro styk s potravinami. Lze mýt v profesionální myčce nádobí, cca 125 cyklů při teplotě 65°C.



### Přibory opakovaně použitelné

PP

**NOVÉ**

	číslo	popis	balení	Kč/bal.
5	174445	vidlička 18,5 cm	50	39,70
6	174446	nůž 18,5 cm	50	39,70
7	174444	lžice 18,5 cm	50	44,40
8	174443	lžička 13 cm	50	21,00

PP Polypropylen. Nepodléhají nařízení o zákazu používání jednorázového nádobí. Splňují nařízení pro styk s potravinami. Lze mýt v profesionální myčce nádobí, cca 125 cyklů při teplotě 60°C.



### Přibory

Dřevěné. Ekologický výrobek.

**NOVÉ**



	číslo	popis	balení	Kč/bal.
9	132338	vidlička ze dřeva 16,5 cm	100	44,00
10	132337	nůž ze dřeva 16,5 cm	100	37,60
11	138564	lžice ze dřeva 16,5 cm	100	45,00
12	168406	lžice ze dřeva XL 16 cm	100	83,00
13	162695	lžička 11 cm	100	31,70



### Vidlička

Dřevěná. Ekologický výrobek.



	číslo	popis	balení	Kč/bal.
14	72407	vidlička na hranolky 8,5 cm	1000	86,40
15	161913	vidlička svačtinová 12 cm	500	77,00



### Lžička na zmrzlinu

Dřevěná. Ekologický výrobek.



	číslo	popis	balení	Kč/bal.
16	170490	lžička na zmrzlinu 9,5 cm	500	106,20

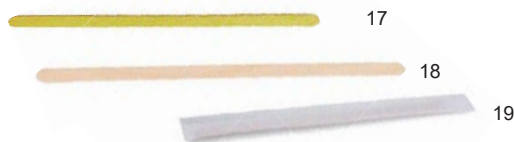

### Míchátko na kávu

Dřevěné. Ekologický výrobek.



	číslo	popis	balení	Kč/bal.
17	72408	míchátko 14 cm	1000	51,60
18	164637	míchátko 17,8 cm	1000	75,50
19	167615	míchátko 14 cm, hyg. balení	500	74,50



### Sada dřevěných příborů

Dřevěné. Ekologický výrobek.



	číslo	popis	balení	Kč/bal.
20	170725	nůž, vidlička, ubrousek	60	127,00
21	169481	nůž, vidlička, lžice, ubrousek	50	128,70



### Čínské hůlky

Dřevěné. Ekologický výrobek.



	číslo	popis	balení	Kč/bal.
22	72409	hůlky čínské 21 cm hyg. balené	50	36,00

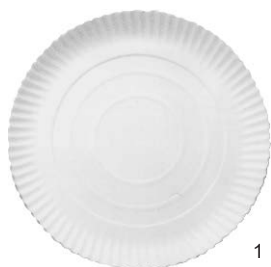

**Kulatý talíř**  
Papírový bílý

1



	číslo	popis	balení	Kč/bal.
1	72503	23 cm	100	127,30
	72505	28 cm	50	205,30



2



**Kulatý talíř**  
Papírový hnědý, nepromastitelný

	číslo	popis	balení	Kč/bal.
2	166366	23 cm	100	220,50



3



**Hranatý táceč**  
Papírový bílý

	číslo	popis	balení	Kč/bal.
3	139904	10 x 17 cm ( č. 3 )	100	47,60
	139905	13 x 20 cm ( č. 4 )	100	53,90
	139906	16 x 22 cm ( č. 5 )	100	99,30



4



**Hranatý táceč**  
Papírový hnědý, nepromastitelný

	číslo	popis	balení	Kč/bal.
4	164729	10 x 16 cm ( č. 3 )	250	207,90
	166364	13 x 20 cm ( č. 4 )	250	281,40
	166365	17 x 23 cm ( č. 5 )	250	441,10



5



**Nepromastitelná miska**  
Papírová bílá

	číslo	popis	balení	Kč/bal.
5	153528	10,5 x 17,5 x 3 cm ovál	250	214,40
	154166	9 x 14 x 3 cm hranatá	250	178,50



6



**Nepromastitelná miska**  
Papírový, hnědý

	číslo	popis	balení	Kč/bal.
6	166896	10,5 x 17,5 x 3 cm ovál	250	256,90



7



8

**Talíř a misky Chinot**

Vhodný do mikrovlnné trouby. Ekologický výrobek.



	číslo	popis	balení	Kč/bal.
7	163761	talíř 22 cm	50	97,00
	163762	talíř 25,4 cm	50	151,60
8	150394	miska polévková 400 ml	50	78,40



9



10



11



12



13

**Talíře, misky a menu box**  
**BIO cukrová třtina**

Vhodný do mikrovlnné trouby. Ekologický výrobek.



	číslo	popis	balení	Kč/bal.
9	160721	talíř 17,5 cm	50	57,90
	160722	talíř 22 cm	50	90,20
	160723	talíř 26 cm	50	139,30
10	160274	talíř oválný 26 x 20 cm	50	117,10
11	160726	miska 400 ml, pr. 18 x 4 cm	50	77,60
12	160727	miska 500 ml, pr. 15,5 x 5,5 cm	50	95,30
13	160728	menu box 2 dílný 250 x 162 x 63 mm	50	216,60



## FINGER FOOD

Z průhledného plastu.

	číslo	popis	balení	Kč/bal.
	1	kelímek kulatý 65 ml	20	72,40
	2	kelímek hranatý 100 ml	50	117,60
	3	kelímek hranatý 230 ml	20	87,70
	4	kelímek hranatý 60 ml	50	91,10
	5	miska hranatá 65 ml	20	51,70
	6	miska kulatá 70 ml	25	57,40



Lze doobjednat i víčka.

Doplňky pro efektní podávání malých pokrmů.  
Výrobky jsou z praktického materiálu.  
Jsou průhledné, lehké a zároveň pevné.

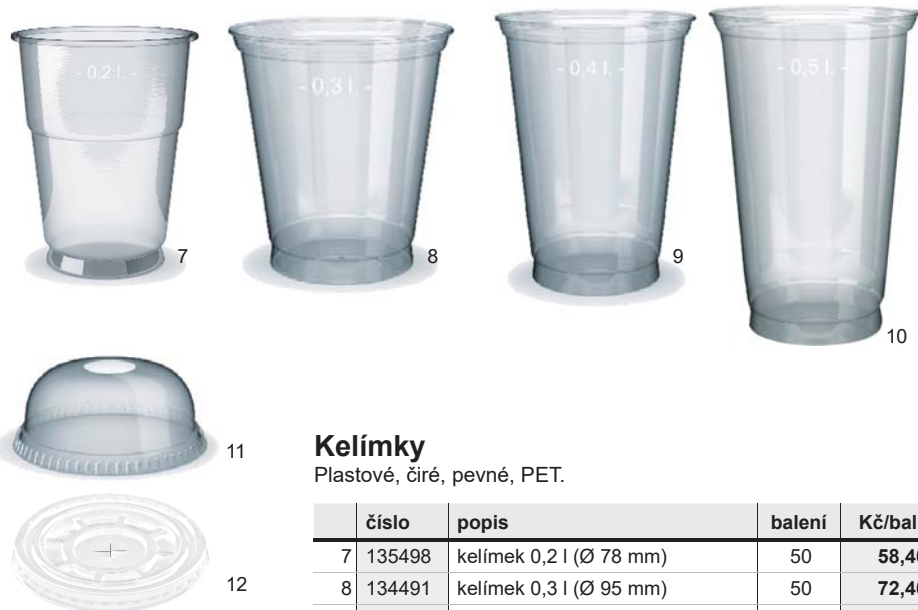

## Kelímky

Plastové, čiré, pevné, PET.

	číslo	popis	balení	Kč/bal.
	7	kelímek 0,2 l (Ø 78 mm)	50	58,40
	8	kelímek 0,3 l (Ø 95 mm)	50	72,40
	9	kelímek 0,4 l (Ø 95 mm)	50	86,80
	10	kelímek 0,5 l (Ø 95 mm)	50	118,00
	11	víčko vypouklé s otvorem*	50	40,70
	12	víčko rovné s otvorem*	50	32,50



Kelímek s víčkem je vhodný k servírování studených nápojů, freshe, ledové tříště, koktejlů, k servírování ovoce a pod.

\*pro kelímky Ø 95 mm.



### Kelímky

Plastové, průhledné, PP.

	číslo	popis	balení	Kč/bal.
1	72613	kelímek 0,2 l	100	35,00
	72614	kelímek 0,3 l	100	59,30
	107938	kelímek 0,4 l	50	54,50
	72615	kelímek 0,5 l	50	51,40



### Kelímky

BIO PLA, průhledné

	číslo	popis	balení	Kč/bal.
2	160718	kelímek 0,2 l (pr. 70 mm)	100	94,00
3	164396	kelímek 0,3 l (pr. 84 mm)	50	87,50
4	166719	kelímek 0,5 l (pr. 102 mm)	60	155,60



### Kelímky

Plastové, bílé, PP.

	číslo	popis	balení	Kč/bal.
5	73389	kelímek 0,2 l	100	38,80
	72608	kelímek 0,3 l	100	60,70
	72610	kelímek 0,5 l	50	53,00



### Kelímky krystal

Plastové na alkohol.

	číslo	popis	balení	Kč/bal.
6	73392	kelímek 2 + 4 cl	50	41,10
7	73393	kelímek 2 + 4 + 5 cl	40	42,50
8	72603	kelímek krystal 4 cl / 0,3 l longdrink	10	45,60



### Kelímek na pivo

Papírový, voskovaný, horní průměr 95 mm

	číslo	popis	balení	Kč/ks.
9	163907	kelímek pивní voskovaný 0,5 l	1000	3,60



**NOVÉ**

### Kelímky

Plastové ( na alkohol, ochutnávky atd. )

	číslo	popis	balení	Kč/bal.
10	73391	kelímek 80 ml bílý, bez rysky (PP)	100	28,00
11	146929	kelímek 2 cl + 4 cl čirý (PET)	40	20,80



### Pohárky na víno a sekt

Plastové, průhledné, PS.

	číslo	popis	balení	Kč/bal.
12	124435	pohárek 0,1 l na víno	6	40,40
13	126104	pohárek 0,2 l na víno	10	42,40
14	72355	pohárek 0,1 l na sekt	6	40,20



## Kelímky na horké nápoje

Hnědo-bílé, PP.

	číslo	popis	balení	Kč/bal.
1	72620	kelímek 180 ml hnědo-bílý	100	<b>65,30</b>
2	72622	kelímek 150 ml hnědo-bílý	100	<b>80,00</b>
3	174286	kelímek 200 / 250 ml pr. 78 mm Airpac Snows bílý, XPP	50	<b>74,70</b>



## Kelímky na horké nápoje

Papírové, bílé

	číslo	popis	balení	Kč/bal.
4	166599	kelímek papírový 110 ml, XS	50	<b>27,90</b>
5	158194	kelímek papírový 200 ml, S, pr. 73 mm	50	<b>37,30</b>
6	166601	kelímek papírový 280 ml, M	50	<b>49,40</b>
7	166602	kelímek papírový 330ml, L	50	<b>59,30</b>
8	166603	kelímek papírový 420 ml, L	50	<b>71,70</b>



## Kelímky na horké nápoje

Papírové s potiskem COFFEE TO GO.

	číslo	popis	balení	Kč/bal.
9	143528	COFFEE TO GO 110 ml, pr. 62 mm	50	<b>30,00</b>
10	157303	COFFEE TO GO 200 ml, pr. 73 mm	50	<b>40,40</b>
11	131108	COFFEE TO GO 280 ml, pr. 80 mm	50	<b>54,20</b>
12	119162	COFFEE TO GO 330 ml, pr. 80 mm	50	<b>64,50</b>
13	159851	COFFEE TO GO 420 ml, pr. 90 mm	50	<b>76,60</b>



## Kelímky na horké nápoje

Papírové, Kraft

	číslo	popis	balení	Kč/bal.
22	166604	kelímek papírový 110 ml XS	50	<b>29,70</b>
23	166605	kelímek papírový 200 ml S	50	<b>38,00</b>
24	172006	kelímek papírový 280 ml, M, pr. 80 mm	50	<b>49,90</b>
25	166607	kelímek papírový 330 ml, L	50	<b>59,40</b>
26	166608	kelímek papírový 420 ml, L	50	<b>69,10</b>



## Víčka pro kelímky

Plastové, vypouklé

**NOVÉ**

14	152026	víčko bílé pro kelímek 62 mm	50	<b>24,20</b>
15	152187	víčko bílé pro kelímek 73 mm	100	<b>54,80</b>
16	143076	víčko bílé pro kelímek 80 mm	100	<b>59,60</b>
17	148781	víčko bílé pro kelímek 90 mm	100	<b>71,30</b>
18	167325	víčko černé pro kelímek 62 mm	50	<b>24,20</b>
19	162702	víčko černé pro kelímek 73 mm	100	<b>54,80</b>
20	152027	víčko černé pro kelímek 80 mm	100	<b>59,60</b>
21	148782	víčko černé pro kelímek 90 mm	100	<b>71,30</b>



## Podnosy a manžety na kelímky

Papírové

	číslo	popis	balení	Kč/bal.
27	173566	podnos na 2 kelímky 19 x 11 cm	50	<b>81,10</b>
28	173567	podnos na 4 kelímky 22 x 22 cm	50	<b>151,60</b>
	170387	manžeta pro kelímky pr. 90 mm	100	<b>69,40</b>
29	170388	manžeta pro kelímky pr. 80 mm	100	<b>64,80</b>



NOVÉ



### Brčka papírová

číslo	popis	balení	Kč/bal.
1	167742 bílá, 20 cm, pr. 6 mm	100	31,00
2	167744 kraft, 20 cm, pr. 6 mm	100	31,00
3	167743 JUMBO bílá 25 cm, pr. 8 mm	100	49,20
4	167745 JUMBO kraft 25 cm, pr. 8 mm	100	49,20
5	167746 JUMBO černé 25 cm, pr. 8 mm	100	49,50
6	167747 JUMBO černé koktejl 14,5 cm, pr. 8 mm	100	38,00



### Brčka opakovaně použitelná

číslo	popis	balení	Kč/bal.
7	175390 FLEX mix barev 24 cm, pr. 5 mm	250	57,00
8	175391 JUMBO černé 25 cm, pr. 8 mm	500	116,00
9	175392 JUMBO mix neon 25 cm, pr. 8 mm	150	38,50
10	175393 JUMBO čirá 25 cm, pr. 8 mm	150	38,50
11	175889 KOKTEJL / APEROL černé 15 cm, pr. 8 mm	250	43,00



12

### Koktejlové dekorace

číslo	popis	balení	Kč/bal.
12	72379 dekorace - mix zvířátek	100	29,10



13



14



15

### Párty dekorace

číslo	popis	balení	Kč/bal.
13	72397 palmičky 225 mm lesklé	144	64,80
14	72366 deštničky 100 mm	144	81,40
15	140970 vlajčky 70 mm CZ	50	11,70

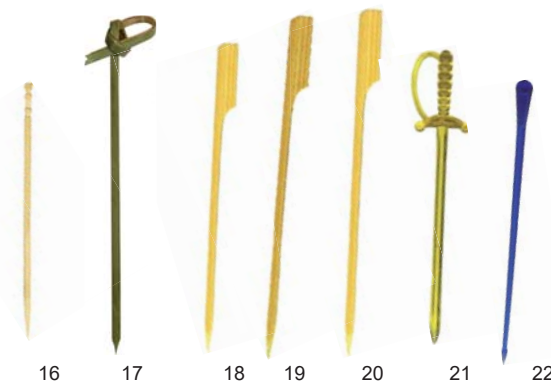

16

17

18

19

20

21

22

### Napichovátka / bodce

číslo	popis	balení	Kč/bal.
16	164067 napichovátka 80 mm	50	3,30
17	145774 bodce UZLÍK 100 mm bambus	100	30,20
18	136943 bodce na jednohubky 120 mm	250	37,90
19	149461 bodce na jednohubky 150 mm	250	50,70
20	147950 bodce na jednohubky 180 mm	250	51,40
21	72374 bodce 80 mm meč	500	65,40
22	72371 bodce 90 mm párty	1000	96,70

# Hotelová kosmetika COLLECTION CLASSIC

Dokonalá kombinace  
příjemné zelené vůně  
a klasické elegance.



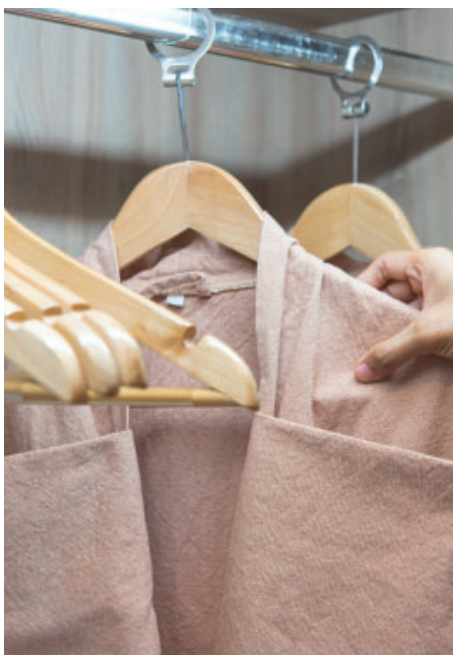

## POKOJOVÉ VYBAVENÍ

Hotelová kosmetika ve flakonu a v tubách	234 - 236
Hotelová kosmetika, držáky a náplně	237 - 240
Pantofle	240
Doplňky do pokoje	241
Ramínka	242
Zásobníky, ubrousky, sáčky, značení	243
Fény, konvice	244
Žehlicí prkno, žehličky, minibary	245



## Hotelová kosmetika v tubě

Aqua line

číslo	popis	balení	Kč/ks
1	šampon tělový a vlasový v tubě 20 ml	25	4,00
2	gel sprchový v tubě 20 ml	25	4,00
3	mléko tělové v tubě 20 ml	25	4,20



## Hotelová kosmetika ve flakonu

Aqua line

číslo	popis	balení	Kč/ks
4	šampon tělový a vlasový ve flakonu 20 ml	25	4,00

## Hotelová kosmetika Aqua line sprchový gel + tělový a vlasový šampon

již od  
300 ks

Potisk kosmetiky  
1 barvou



Možnost vícebarevného logování na dotaz u našich pracovníků.



## Hotelová kosmetika v sáčku

Aqua line

číslo	popis	balení	Kč/ks
5	šampon v sáčku 7 ml	100	1,50



## Hotelové mýdlo

Aqua line

číslo	popis	balení	Kč/ks
6	mýdlo ve fólii 10 g	100	2,00
7	mýdlo ve fólii 15 g	100	2,80
8	mýdlo ve fólii 20 g	25	3,80





### Hotelová kosmetika v tubě

Přípravky kosmetické řady CLUE potěší zejména ty, kteří mají rádi jednoduchost čisté linie.

	číslo	popis	balení	Kč/ks
1	132941	šampon tělový a vlasový v tubě 30 ml	25	4,70
2	132942	gel sprchový v tubě 30 ml	25	4,70
3	132943	mléko tělové v tubě 30 ml	25	5,10



### Hotelová kosmetika v tubě

Kosmetická řada Nature touch je harmonickou kombinací esencí zeleného čaje a pomerančů. Tato řada je vyrobena z ekologicky odbouratelných materiálů.

	číslo	popis	balení	Kč/ks
5	163786	šampon tělový a vlasový v tubě 30 ml	25	5,90
6	163787	gel sprchový v tubě 30 ml	25	5,90
7	163788	kondicionér v tubě 30 ml	25	6,40
8	163789	mléko tělové v tubě 30 ml	25	6,70



### Hotelové mýdlo

CLUE

	číslo	popis	balení	Kč/ks
4	132944	mýdlo ve fólii 20 g	25	3,80



Kosmetika CLUE a ADA má možnost vícebarevného logování. Více informací u našich pracovníků.



### Hotelová kosmetika ve flakonu

Kosmetická řada Nature touch je harmonickou kombinací esencí zeleného čaje a pomerančů. Tato řada je vyrobena z ekologicky odbouratelných materiálů.

	číslo	popis	balení	Kč/ks
9	163790	šampon tělový a vlasový ve flakonu 30 ml	25	5,90
10	163791	gel sprchový ve flakonu 30 ml	25	5,90
11	163792	kondicionér ve flakonu 30 ml	25	6,40
12	163793	mléko tělové ve flakonu 30 ml	25	6,70



### Hotelové mýdlo

Kosmetická řada Nature touch je harmonickou kombinací esencí zeleného čaje a pomerančů. Tato řada je vyrobena z ekologicky odbouratelných materiálů.

	číslo	popis	balení	Kč/ks
13	163794	mýdlo ve voskovém papíru 15 g	25	3,20



## Hotelová kosmetika ve flakonu

ADA - Aqua Senses

	číslo	popis	balení	Kč/ks	
	1	162960	gel sprchový ve flakonu 35 ml	308	6,20
	2	162961	šampon vlasový ve flakonu 35 ml	308	6,20
	3	162962	kondicionér ve flakonu 35 ml	308	6,20
	4	162963	mléko tělové ve flakonu 35 ml	308	6,20

## Hotelové mýdlo

ADA - Aqua Senses

	číslo	popis	balení	Kč/ks	
	5	126275	mýdlo ve fólii 15 g	270	3,90



**ADA**  
INTERNATIONAL

NA  
OBJEDNÁVKU

## Hotelová kosmetika Eco Boutique

Kosmetika Eco Boutique Aloe Leaf & Green Tea byla speciálně vybrána tak, aby Vám poskytla maximální požitek a zároveň měla minimální dopad na životní prostředí. Kosmetika obsahuje extrakty z listů aloe a zeleného čaje s příjemnou vůní mimózy.

	číslo	popis	balení	Kč/ks	
		151839	mýdlo v krabičce 30 g	330	7,00
		151840	mýdlo v krabičce 50 g	240	13,80
		151841	šampon vlasový 30 ml	300	7,20
		151842	kondicionér 30 ml	300	7,20
		151843	gel sprchový 30 ml	300	7,20
		151844	mléko tělové 30 ml	300	7,20
		151845	šampon vlasový 50 ml	200	14,70
6	151846	kondicionér 50 ml	200	14,70	
7	151847	gel sprchový 50 ml	200	14,70	
8	151848	mléko tělové 50 ml	200	14,70	

	číslo	popis	balení	Kč/ks	
		151854	šampon vlasový 3 l	4	430,00
		151855	kondicionér 3 l	4	430,00
		151857	mýdlo tekuté 3 l	4	430,00
		151858	mléko tělové 3 l	4	430,00



### Hotelová kosmetika v dávkovači

Kosmetická řada Nature touch je harmonickou kombinací esencí zeleného čaje a pomerančů.

číslo	popis	balení	Kč/ks
1	166044 šampon tělový a vlasový v dávkovači 310 ml	1	49,00
2	166045 mýdlo v dávkovači 310 ml	1	49,00



### Hotelová kosmetika - náplň

Kosmetická řada Nature touch je harmonickou kombinací esencí zeleného čaje a pomerančů.

číslo	popis	balení	Kč/ks
3	166046 šampon tělový a vlasový s pumpičkou 5 l	1	299,00
4	166047 mýdlo s pumpičkou 5 l	1	299,00



### Hotelová kosmetika v dávkovači

Collection Classic nabízí dokonalou kombinaci příjemné zelené vůně, klasické elegance a moderního přístupu k péči o vaše návštěvníky. Zklidňující účinky rostliny vetiver a její příjemná a temperamentní vůně přináší pocit osvěžení.

číslo	popis	balení	Kč/ks
5	165743 šampon tělový a vlasový v dávkovači 310 ml	15	49,00
6	165744 mýdlo v dávkovači 310 ml	15	49,00



### Držák

Na kosmetiku 310 ml v dávkovači

číslo	popis	balení	Kč/ks
7	165736 držák na dávkovač 310 ml transparentní	1	89,00
8	165737 držák na dávkovač 310 ml černý	1	89,00
	165746 držák na dávkovač 310 ml bílý	1	89,00



### Hotelová kosmetika - náplň

Collection Classic nabízí dokonalou kombinaci příjemné zelené vůně, klasické elegance a moderního přístupu k péči o vaše návštěvníky. Zklidňující účinky rostliny Vetyver a její příjemná a temperamentní vůně přináší pocit osvěžení.

číslo	popis	balení	Kč/ks
9	165751 šampon tělový a vlasový s pumpičkou 5 l	1	330,00
10	165752 mýdlo s pumpičkou 5 l	1	330,00





**ADA**  
INTERNATIONAL

NA  
OBJEDNÁVKU

## Držáky na hotelovou kosmetiku

ADA - Press a SmartCare

č. 138720  
č. 138721  
č. 138722

	číslo	popis	balení	Kč/ks
1	72827	držák Press bílý	10	1,00
	72107	držák Press chrom	10	1,00
	72108	držák Press zlatý	10	1 067,00
2	138720	držák SmartCare bílý	10	1,00
	138721	držák SmartCare chrom	10	1,00
3	138722	držák SmartCare chrom matný	10	1,00



**ADA**  
INTERNATIONAL

NA  
OBJEDNÁVKU

č. 152078

## Hotelová kosmetika Aqua Senses

ADA - Press a SmartCare. Přípravek na ruce, tělo a vlasy 3v1, jemný a šetrný, zachovává přirozenou vlhkost pokožky. Jemná vůně oblaží vaše smysly, zatímco měkká pěna pečuje dokonale o vaši pokožku, vlasy a ruce.

	číslo	popis	balení	Kč/ks
4	133712	šampon tělový a vlasový 330 ml Press	30	69,60
5	152078	šampon tělový a vlasový 300 ml SmartCare	30	72,70



**ADA**  
INTERNATIONAL



**ADA**  
INTERNATIONAL

## Hotelová kosmetika Bogner

ADA - Press a SmartCare

NA  
OBJEDNÁVKU

	číslo	popis	balení	Kč/ks
6	107825	šampon Press 300 ml	30	98,50
7	107826	mýdlo Press 300 ml	30	98,50
8	138712	šampon SmartCare 300 ml	30	98,50
9	138711	mýdlo SmartCare 300 ml	30	98,50



NA  
OBJEDNÁVKU

## Hotelová kosmetika Eco Green Culture

ADA - Press a SmartCare

	číslo	popis	balení	Kč/ks
10	133014	šampon Press 300 ml	30	108,00
11	133013	mýdlo Press 300 ml	30	108,00
12	138719	šampon SmartCare 300 ml	30	106,90
13	138718	mýdlo SmartCare 300 ml	30	76,20



ADA  
INTERNATIONAL



1

NA  
OBJEDNÁVKU

### Držák na hotelovou kosmetiku

Pacific Direct

	číslo	popis	balení	Kč/ks
1	151822	Pacific Direct držák dvojitý chrom	2	898,00

ADA  
INTERNATIONAL



2

NA  
OBJEDNÁVKU

### Držák na hotelovou kosmetiku

Pacific Direct

	číslo	popis	balení	Kč/ks
2	151821	Pacific Direct držák chrom	4	520,00

ADA  
INTERNATIONAL



3

4

5

NA  
OBJEDNÁVKU

### Hotelová kosmetika Eco Boutique

Kosmetika Eco Boutique Aloe Leaf & Green Tea byla speciálně vybrána tak, aby Vám poskytla maximální požitek a zároveň měla minimální dopad na životní prostředí. Kosmetika obsahuje extrakty z listů aloe a zeleného čaje s příjemnou vůní mimózy.

	číslo	popis	balení	Kč/ks
3	151849	šampon tělový a vlasový 300 ml	12	106,00
4	151850	kondicionér 300 ml	12	106,00
	151851	gel sprchový 300 ml	12	106,00
	151852	mýdlo tekuté 300 ml	12	106,00
5	151853	mléko tělové 300 ml	12	106,00

ADA  
INTERNATIONAL



6

NA  
OBJEDNÁVKU

### Dezinfekční gel Spirit of Travel

Bez oplachu, svěží vůně. Obsahuje 70% alkoholu: Účinné proti široké škále bakterií. S panthenolem (provitaminem B5), známém pro jeho zvlhčující a uklidňující vlastnosti.

	číslo	popis	balení	Kč/ks
6	166832	dezinfekční gel 300 ml	12	202,00



Na objednávku nabízíme kosmetiku a doplňky z mnoha dalších modelových řad firmy ADA. Např. PURE HERBS, BOGNER, BVLGARI, LAURA HUTTON. V případě zájmu si vyžádejte samostatný katalog.





1

## Vlasový a tělový šampon CLASSIC

Obsahuje provitamin B5.

	číslo	popis	Kč/ks
1	159743	CLASSIC vlasový a tělový šampon 5 l	129,00



2

3

## Dávkořač mýdla

Z odolného plastu.

	číslo	popis	Kč/ks
2	72866	dávkořač bílý 0,17 l	439,00
3	72862	dávkořač bílý 0,35 l	499,00



4

5

6

7

## PANTOFLE LOGOVANÉ POTISKEM

již od  
400 ks

Potisk pantoflí  
1 barvou



**TIP**

Více informací o cenách a dodávkách logovaných pantoflí u našich pracovníků.

## Pantofle

Jednorázové.

	číslo	popis	Kč/ks
4	177834	otevřené černé 28 cm Standard	18,00
	177833	zavřené černé 28 cm Standard	18,00
	171486	otevřené bílé 28 cm Standard	18,00
	171485	zavřené bílé 28 cm Standard	18,00
	120249	otevřené bílé 28 cm Hotel	19,50
5	120250	zavřené bílé 28 cm Hotel	19,50
	133818	otevřené bílé XXL 30 cm Hotel	20,50
6	132945	otevřené bílé 28 cm Light	16,50
7	132946	zavřené bílé 28 cm Light	16,50
	134346	zavřené bílé Wellness	12,00

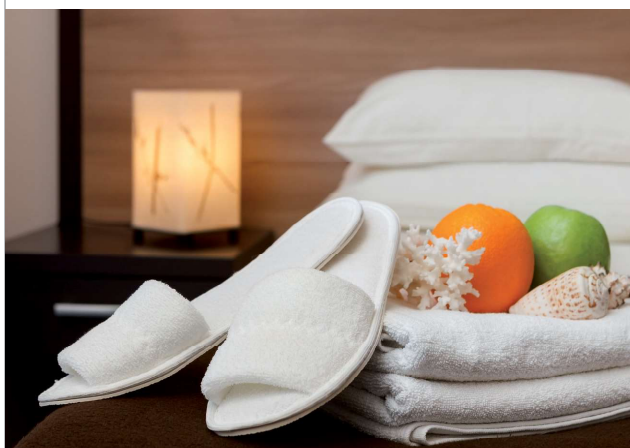

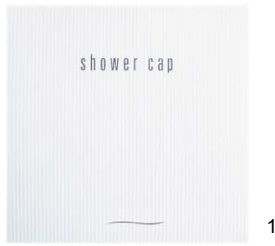

1



2



3



4



5



6



7



9



9



10



11



12



13



14



15



16

### Doplňky k hotelové kosmetice

Eco

	číslo	popis	balení	Kč/ks	
	9	163796	čepice koupací v sáčku	50	2,80
	10	163800	sada hygienická v sáčku	50	4,20
	11	163801	šitíčko v sáčku	100	2,80
	12	163799	pilník na nehty v sáčku	50	2,80
	13	163798	lžice na boty	50	5,50
	14	163795	houbička na boty v sáčku	25	3,90
	15	163797	hřeben v sáčku	25	3,00
	16	71771	2 tampony odličovací v sáčku	100	3,50

**TIP** Možnost logování.

### Doplňky k hotelové kosmetice

Univerzální

	číslo	popis	balení	Kč/ks	
	1	110099	čepice koupací	50	2,50
	2	110102	sada hygienická	50	3,70
	3	110100	šitíčko	100	2,90
	4	110101	pilník na nehty	50	2,90
	5	110103	lžice na boty bílá	50	6,50
	6	110605	houbička na boty	25	3,80
	7	73356	rukavice na leštění bot	10	39,00
	8	73358	sáček na prádlo	10	51,50



17

### Visačka

Plastová

	číslo	popis	Kč/ks	
	18	172727	visačka nerušit/uklidit	14,00



1

### Kartáč na šaty

Plastový

	číslo	popis	balení	Kč/ks
1	143060	kartáč na šaty - „věčko“ bílý	25	21,00



2

### Kartáč na šaty

Dřevěný

	číslo	popis	balení	Kč/ks
2	124234	kartáč na šaty	1	74,00



3

NA  
OBJEDNÁVKU

### Stojan na kufry

Rozkládací

	číslo	popis	Kč/ks
3	75417	stojan na kufry	932,00



4



5



6

### Ramínka

Dřevěná

	číslo	popis	Kč/ks
4	162458	rovné se zářezem	19,90
5	162459	luxusní prohnuté se zářezem, gumové zuby	29,90
6	162460	typ HOTEL luxusní prohnuté se zářezem, gumové zuby	33,90



7

8

9

### Ramínka

Plastová

	číslo	popis	balení	Kč/bal.
7	162455	černé pevný háček	5	49,00
8	162456	bílé pevný háček	5	49,00
9	162457	šedé otočný háček	5	49,00



10

### Zvonek na recepci

Chromový

	číslo	popis	Kč/ks
10	140290	zvonek na recepci 7,5 cm	174,00



### Zásobník na kosmetické ubrousky

Plastový

číslo	popis	Kč/ks
1 73372	zásobník bílý	252,00
2 73373	zásobník chromový	530,00



### Kosmetické ubrousky

číslo	popis	balení	Kč/bal.
3 119376	ubrousky kosmetické 2-vrstvé, bílé - super soft	100	16,50
4 151920	ubrousky kosmetické 2-vrstvé ECO Natural	100	22,00



### Zásobník na hygienické sáčky

Plastový

číslo	popis	Kč/ks
5 73370	zásobník na hygienické sáčky bílý	108,00
6 73371	zásobník na hygienické sáčky chromový	151,00



### Hygienické sáčky

číslo	popis	balení	Kč/bal.
7 110543	sáčky hygienické PE v krabičce	30	12,50
8 72516	sáčky hygienické papírové 11 + 5,5x28 cm	100	45,40



### Orientační značení

Samolepící nerezové, průměr 7,5 cm.

číslo	popis	Kč/ks
9 114220	toalety - WC	48,00
10 114221	toalety - dámy/páni	48,00
11 114222	toalety - dámy	48,00
12 114254	toalety - páni	48,00
13 114255	toalety - invalidé	48,00
14 120164	znak - nekouřit	50,00
15 120168	znak - kuřárna	48,00



Další sortiment pro housekeeping najdete v kapitole Papírový program.



### Sada informačních tabulek

Samolepící kovové tabulky, průměr 10 cm.

číslo	popis	Kč/bal.
16 170794	sada informačních tabulek, 6 ks	368,00



1

NA  
OBJEDNÁVKU

### Hotelový fén Vaslera PREMIUM 1200

Nástěnné provedení, Antibakteriální povrch. Hotelové spínání, 1 rychlost, 1 teplota, bílá barva.

	číslo	popis	příkon	Kč/ks
1	126475	fén hotelový	1200 W	1 199,00



2

NA  
OBJEDNÁVKU

### Hotelový fén Valera PREMIUM Smart 1600

Nástěnné provedení, zásuvka na holicí strojek 110-120 V a 220-240 V, 2 rychlosti, 3 teploty, studený vzduch, samočinné vypnutí, tepelná pojistka, hotelové spínání, noční světlo, bílá barva.

	číslo	popis	příkon	Kč/ks
2	159322	fén hotelový se zásuvkou na holicí strojek	1600 W	2 290,00



3

### Hotelový fén SUSAN

Kvalitní provedení s kabelem o délce 180 cm. Matně černá povrchová úprava. Tepelná pojistka. Snímatelný nástavec a kryt přívodu vzduchu (pro snadné čištění).

	číslo	popis	příkon	Kč/ks
3	160365	fén hotelový	2000 - 2400 W	884,00



NA  
OBJEDNÁVKU

### Hotelový fén LEVANTE

Sklopná rukojeť a zatahovací šňůra 160 cm. Ochrana proti přehřátí. Tlačítko studeného vzduchu. Tři nastavitelné teploty / rychlosti. Odnímatelná tryska a vzduchový filtr pro snadné čištění.

	číslo	popis	příkon	Kč/ks
4	160366	fén hotelový	1700 - 2100 W	1 472,00



5

### Rychlovarná konvice Cleo

Otočná základna o 360°. Kapacita 0,8 l. Automatické vypnutí a ochrana proti přehřátí. Černá barva. ABS plastové provedení. Nerezové topné těleso.

	číslo	popis	příkon	Kč/ks
5	160362	konvice	1850 - 2200 W	589,00



5

6

### Podnos Rubys

Hotelový podnos s oddělitelným servírovacím táckem a přihrádkou na ingredience. Melaminové provedení. Integrovaný prostor pro rychlovarnou konvici. Snadná údržba.

	číslo	popis	rozměr	Kč/ks
6	160363	podnos	340 x 340 x 35 mm	822,00



### Žehlicí prkno Swirl+

Kompaktní žehlicí systém. Praktické, flexibilní žehlicí prkno. Vhodné do malých prostorů. Snadné uložení do skříně. Pohodlný rozkládací/skládací mechanismus. Složený rozměr: 37x7,5x117 cm. Rozměry žehlicí plochy: 112x37 cm.

číslo	popis	Kč/ks	
1	163650	Žehlicí prkno	1 781,00
2	163651	držák na žehličku s hákem na zavěšení	481,00

NA  
OBJEDNÁVKU



### Žehlička

Automatický vypínací senzor. Nepřilnavá žehlicí plocha. Spínač nastavení teploty. Kompaktní pohodlné uchopení. Hmotnost 900 g.

číslo	popis	příkon	Kč/ks	
3	163652	Žehlička	1000 W	1 162,00

NA  
OBJEDNÁVKU



### Žehlička parní

Výkonné parní funkce. Bezpečné automatické vypnutí. Nepřilnavá žehlicí plocha. Zásobník na 250 ml vody. Výkonný tlakový spínač s rozprašovačem. Hmotnost 1500 g.

číslo	popis	příkon	Kč/ks	
4	163653	Žehlička parní	1800 W	1 379,00

NA  
OBJEDNÁVKU



### Minibar SM 401 Platinum

Absorpční systém chlazení (bezhluchý). Automatické rozmrazování. 2 poličky na miniatury na dveřích. 2 posuvné poličky. Hmotnost 14,3 kg. LED světlo. Spotřeba 0,63 kWh / 24h. Poplatek PHE 57 Kč bez DPH není součástí ceny.

číslo	popis	rozměr	Kč/ks	
5	134336	37 l černý	566x441x457 mm	5 299,00
	134564	37 l bílý	566x441x457 mm	5 299,00

NA  
OBJEDNÁVKU



### Minibar SM 301 Platinum

Absorpční systém chlazení (bezhluchý). Automatické rozmrazování. 2 poličky na miniatury ve dveřích. 2 posuvné poličky. Hmotnost 13,2 kg, LED světlo. Spotřeba 0,63 kWh / 24h. Poplatek PHE 57 Kč bez DPH není součástí ceny.

číslo	popis	rozměr	Kč/ks	
6	126470	29 l bílý	512x441x423 mm	4 999,00
	126472	29 l černý	512x441x423 mm	4 999,00

NA  
OBJEDNÁVKU

# PANTOFLE LOGOVANÉ POTISKEM

již od  
400 ks

Více informací o cenách a dodávkách  
logovaných pantoflí u našich pracovníků.

VAŠE LOGO

VAŠE LOGO





## TEXTIL

Textilní ubrusy, naprony, ubrousky	248
Damaškové ubrusy, naprony, ubrousky	249
Textilní rautové sukně, multony a doplňky	250
Návleky, potahy na koktejlový stůl	251
Koktejlové stoly	252
Matrace, chrániče	253
Polštáře, deky, ložní soupravy, prostěradla	254 - 255
Froté osušky, ručníky, předložky	256 - 257
Froté župany, pantofle	258
Zástěry, utěrky, chňapky	259



JACQUARD LOSANNA  
jacquardový dezén

## Ubrousek, napron, ubrus RASO / LOSANNA / CRETA LOIRA / VASARI

NA  
OBJEDNÁVKU

55 % PES, 45 % bavlna, 230 g/m<sup>2</sup>

Šíře tkaniny 330 cm, vysoká kvalita materiálu,  
garantovaná stálobarevnost, praní na 70 °C.

popis	Kč/ks
ubrousek 40x40 cm, bílá a champagne	50,00
ubrousek 40x40 cm, bordó a ostatní barvy	58,00
ubrousek 50x50 cm, bílá a champagne	58,00
ubrousek 50x50 cm, bordó a ostatní barvy	65,00

napron 78x78 cm, bílá a champagne	136,00
napron 78x78 cm, bordó a ostatní barvy	143,00

ubrus 100x100 cm, bílá a champagne	215,00
ubrus 100x100 cm, bordó a ostatní barvy	229,00
ubrus 120x120 cm, bílá a champagne	300,00
ubrus 120x120 cm, bordó a ostatní barvy	322,00
ubrus 140x140 cm, bílá a champagne	408,00
ubrus 140x140 cm, bordó a ostatní barvy	429,00
ubrus 140x180 cm, bílá a champagne	522,00
ubrus 140x180 cm, bordó a ostatní barvy	558,00
ubrus 160x220 cm, bílá a champagne	729,00
ubrus 160x220 cm, bordó a ostatní barvy	772,00

ubrus pr. 160 cm, bílá a champagne	536,00
ubrus pr. 160 cm, bordó a ostatní barvy	572,00
ubrus pr. 200 cm, bílá a champagne	836,00
ubrus pr. 200 cm, bordó a ostatní barvy	900,00
ubrus pr. 300 cm, bílá a champagne	1 886,00
ubrus pr. 300 cm, bordó a ostatní barvy	2 015,00
ubrus pr. 330 cm, bílá a champagne	2 258,00
ubrus pr. 330 cm, bordó a ostatní barvy	2 415,00

### Napron LOSANNA

55% PES, 45% bavlna, 230 g/m<sup>2</sup>. Vysoká kvalita materiálu,  
garantovaná stálobarevnost, praní na 70°C.

číslo	popis	balení	Kč/ks
147979	78x78 cm, bílý jacquard Losanna	5	204,00
147980	78x78 cm, champagne jacquard Losanna	5	204,00
147981	78x78 cm, bordo jacquard Losanna	5	236,00



Pro další barvy a rozměry  
kontaktujte naše pracovníky.

### INFO

Ubrusy v naší nabídce jsou trhané, nikoliv stříhané.  
Šijeme na zakázku. Dodací lhůta 2 - 3 týdny.

RASO PIOPPO  
hladký bez dezénu



JACQUARD LOSANNA  
jacquardový dezén



JACQUARD  
CRETA



JACQUARD  
LOIRA



JACQUARD  
VASARI



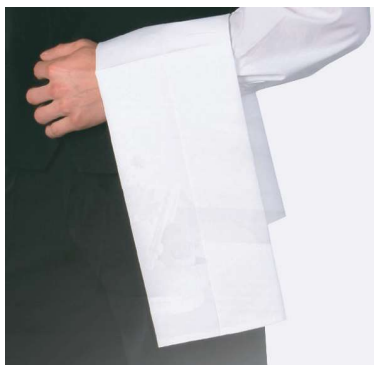

### Číšnický příručník

100% bavlna, materiál Solitude - vysoká kvalita, 150 g/m<sup>2</sup>.

číslo	popis	balení	Kč/ks
125958	příručník 30x50 cm, bílý	5	37,00

### Damaškový ubrus

100% bavlna Mistrál, 200 g/m<sup>2</sup>.

číslo	popis	Kč/ks
164693	120x120 cm, bílý s atlasovou kantou	139,00
71800	120x120 cm, bordó	170,00
134461	120x120 cm, vanilkový	160,00
164677	120x140 cm, bílý s atlasovou kantou	155,00
71807	120x140 cm, bordó	176,00
164678	140x140 cm, bílý s atlasovou kantou	169,00
71816	140x140 cm, béžový *	239,00
71817	140x140 cm, bordó	200,00
164679	140x180 cm, bílý s atlasovou kantou	199,00
71826	140x180 cm, béžový	295,00
71827	140x180 cm, bordó	240,00
125311	140x180 cm, vanilkový	225,00

\* Na objednávku.



Na objednávku možno dodat i jiné rozměry, včetně kulatých.



### Damaškový napron

100% bavlna Mistrál, 200 g/m<sup>2</sup>.

číslo	popis	Kč/ks
1 164675	80x80 cm, bílý s atlasovou kantou	79,00
2 71848	80x80 cm, bordó	97,00
3 134460	80x80 cm, vanilkový	93,00



### Ubrosek hladký

100% česaná bavlna, bílý, 250 g/m<sup>2</sup>.

číslo	popis	balení	Kč/ks
143966	ubrousek 49x49 cm bílý, hladký	10	19,90



### Damaškový ubrousek

100% bavlna Mistrál, 200 g/m<sup>2</sup>.

číslo	popis	balení	Kč/ks
4 164674	50x50 cm, bílý s atlasovou kantou	5	26,90
164673	40x40 cm, bílý s atlasovou kantou	5	25,00
71837	40x40 cm, béžový *	5	35,00
5 71838	40x40 cm, bordó	5	46,00
6 134459	40x40 cm, vanilkový	5	44,00

\* Na objednávku.



Pro další barvy a rozměry napronů a ubrusků kontaktujte naše pracovníky.



1

NA  
OBJEDNÁVKU

## Multony

Materiál: 100% bavlna, 210 g/m<sup>2</sup>, staženo gumou.  
Údržba: vysoká srážlivost, lépe je ho čistiť než práť.

	číslo	popis	Kč/ks
1	151890	70x70 cm	121,00
	151891	80x80 cm	159,00
	151892	130x80 cm	209,00
	151889	160x80 cm	240,00

INFO

Ostatní rozměry na poptávku.

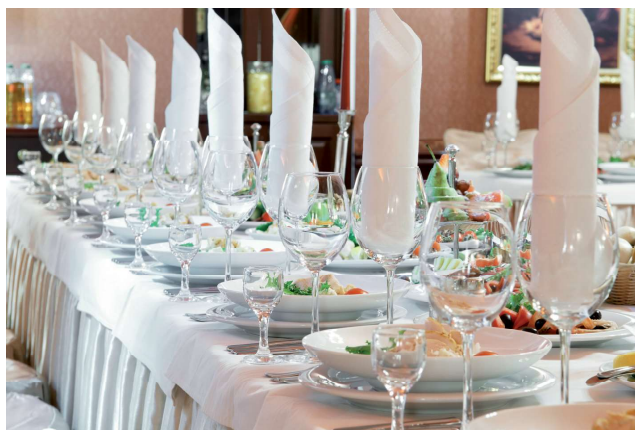

2



3

NA  
OBJEDNÁVKU

## Rautové sukně Rongo

Materiál: 100% PES + dvojitý stretch. Hmotnost: 181 g/m<sup>2</sup>.  
Široká škála barev na poptávku. Údržba: praní na 40°C.

	popis	Kč/m
2	73 cm Plisse / 1 m	300,00
3	73 cm boxpleat / 1 m	314,00

TIP

Na objednávku můžeme dodat libovolnou délku a šířku rautových sukní.



4



5



6

## Spona

Na uchycení rautové sukně.  
Pro ostatní tloušťky stolů - samostatná nabídka.

	číslo	popis	Kč/ks
4	126343	pro desky stolu 15 mm	17,00
	77858	pro desky stolu 18 mm	17,00
	131705	pro desky stolu 22 mm	17,00
5	132043	pro desky stolu 15-26 mm, dlouhá	27,00
6	141843	pro desky stolu 32-65 mm	29,00

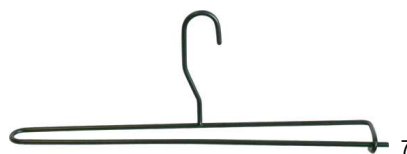

7



8

NA  
OBJEDNÁVKU

## Ramínko na rautové sukně

	číslo	popis	Kč/ks
7	73875	na rautové sukně do délky 6 m, šířka 45 cm	248,00
8	96359	ramínko na 1 - 3 m sukně	31,90



**NOVÉ**



1

### Návlek na koktejlový stůl

Elastický návlek na koktejlový stůl. Vhodný pro čtyřnohé koktejl. stoly s pr. 80 cm a výškou 110 cm.

Materiál: 90 % polyamid, 10 % elastan.

Praní do 30 °C.

	číslo	popis	Kč/ks
1	176912	návlek, bílý	550,00
	176913	návlek, černý	550,00
	176914	návlek, šedý	550,00

**TIP** Pro další barvy a rozměry kontaktujte naše pracovníky.

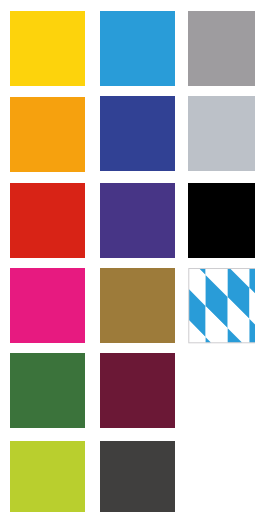

2

NA  
OBJEDNÁVKU

### Návlek Galactica na koktejlový stůl

Elastický návlek na koktejlový stůl se zipem. Vhodný pro čtyřnohé koktejl. stoly s pr. 80/85 cm a výškou 110 cm.

Materiál: 80 % polyamid, 20 % elastan. Praní do 40 °C.

	číslo	popis	Kč/ks
2	133488	se zipem, bílý	1 084,00
	133992	se zipem, béžový	1 084,00
	134472	se zipem, bordó	1 084,00
	134473	se zipem, černý	1 084,00

**TIP** Pro další barvy a rozměry kontaktujte naše pracovníky.



**NOVÉ**



3

### Potah desky koktejlového stolu

Elastický potah desky stolu. Top / klobouk streč.

Vhodný pro stoly s pr. 80 cm. Materiál: 90 % polyamid, 10 % elastan. Praní do 30 °C.

	číslo	popis	Kč/ks
3	176943	potah, bílý	173,00
	176944	potah, černý	173,00
	176945	potah, šedý	173,00

**TIP** Pro další barvy a rozměry kontaktujte naše pracovníky.

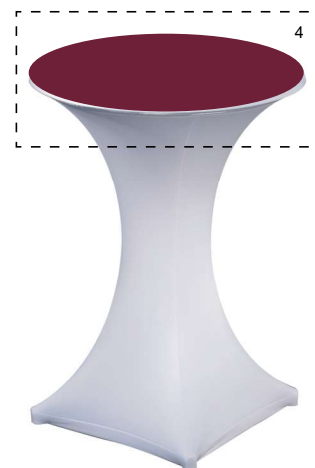
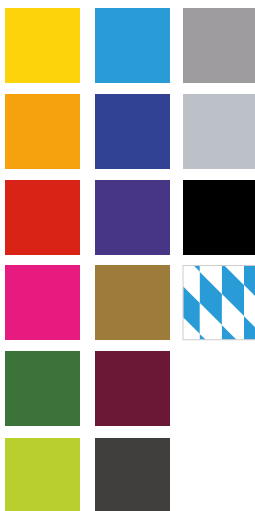

4

NA  
OBJEDNÁVKU

### Potah Galactica desky koktejlového stolu

Elastický potah desky stolu. Vhodný pro stoly s pr. 80/85 cm. Materiál: 80 % polyamid, 20 % elastan.

Praní do 40 °C.

	číslo	popis	Kč/ks
	133489	potah, bílý	407,00
	133993	potah, béžový	407,00
4	133504	potah, bordó	407,00
	134474	potah, černý	407,00

**TIP** Pro další barvy a rozměry kontaktujte naše pracovníky.



### Návlek na stůl POLY JERSEY

Materiál: Poly Jersey, 100% polyester, nemačkový.  
 Údržba: praní 40°C, možné sušit a žehlit.  
 Dodání pouze v bílém provedení.

NA  
OBJEDNÁVKU

	číslo	popis	Kč/ks
1	135448	návlek na stůl Party, bílý	1 046,00
2	135449	návlek na stůl Fiesta, bílý	1 046,00



### Návlek na židli POLY JERSEY

Materiál: Poly Jersey, 100% Polyester, nemačkový.  
 Údržba: praní 40°C, možné sušit a žehlit.  
 Dodání pouze v bílém provedení.

NA  
OBJEDNÁVKU

	číslo	popis	Kč/ks
3	135450	návlek na židli Excellent, bílý	700,00



### Koktejlový stůl MAINZ

Skládací stůl v nadčasovém designu. Odolný proti vlhkosti, hrany z polypropylenu zabraňují jejímu průniku.

	číslo	rozměr	Kč/ks
4	133980	v. 110 cm, pr. 80 cm, bílý	3 077,00



### Koktejlový stůl BRÜSSEL

Lze snadno složit, odolný proti opotřebení.

NA  
OBJEDNÁVKU

	číslo	rozměr	Kč/ks
5	152220	v. 108 cm, pr. 85 cm, bílý	2 820,00



1

### Matrace KLASIK

Sendvič pěna PU 30 kg/m<sup>3</sup>, recyklát 65 kg/m<sup>3</sup>, pěna PU 30 kg/m<sup>3</sup>. Potah: prošívání rouno 200 g, svrchní materiál 70% bavlna, 30% PES. Praní do 60°C.

NA  
OBJEDNÁVKU

	číslo	popis	Kč/ks
1	130958	200x80x12 cm, potah Hotel	2 854,00
	130959	200x90x12 cm, potah Hotel	3 121,00
	130960	200x160x12 cm, potah Hotel	5 047,00
	130961	200x180x12 cm, potah Hotel	5 648,00



2

### Matrace COMFORT

Studená pěna 40 kg/m<sup>3</sup>. Recyklát 65 kg/m<sup>3</sup>. Potah: prošívání rouno 200 g, svrchní materiál 70% bavlna, 30% PES. Praní do 60°C.

NA  
OBJEDNÁVKU

	číslo	popis	Kč/ks
2	154692	200x80x15 cm, potah Hotel	3 816,00
	154687	200x90x15 cm, potah Hotel	4 104,00
	154690	200x160x15 cm, potah Hotel	7 134,00
	153967	200x180x15 cm, potah Hotel	8 056,00



Možnost dodání pružinových a taštičkových matrací. Informujte se u našich pracovníků.



3

NA  
OBJEDNÁVKU

### Matrace LUXUS

Prořezávaný monoblok ze studené pěny 40 kg/m<sup>3</sup>. Potah: prošívání rouno 200 g, svrchní materiál 70% bavlna, 30% PES. Praní do 60°C.

	číslo	popis	Kč/ks
3	154693	200x80x15 cm potah Hotel	5 103,00
	154688	200x90x15 cm potah Hotel	5 450,00
	154691	200x160x15 cm potah Hotel	9 495,00
	154689	200x180x15 cm potah Hotel	10 691,00



4

NA  
OBJEDNÁVKU

### Čabranka

Látka Standard – snímatelná, neprošíťá (bez rouna, netkané textilie), prateľná na 60°C, 100% PES. Studená pěna (elastická, vzdušná, trvanlivá) o gramáži 40 kg/m<sup>3</sup> střední tuhosti.

	číslo	popis	Kč/ks
4	146938	200x90x3 cm	1 507,00
	146939	200x100x3 cm	1 696,00
	146940	200x160x3 cm	2 635,00
	151607	200x200x3 cm	3 339,00



5

NA  
OBJEDNÁVKU

### Prošívání chránič matrace

Vrchní materiál 100% PES prošívání úplet, výplň 100% PES Rouno, spodní strana netkaná textilie 15 gr/m<sup>2</sup>. Prošívání s gumou v rozích.

	číslo	popis	Kč/ks
5	151163	60x120 cm	267,00
	148187	90x200 cm	424,00
	151581	180x200 cm	786,00



6

NA  
OBJEDNÁVKU

### Chránič matrace

Materiál froté 120 g/m<sup>2</sup> se zátěrem polyuretanu 30 g/m<sup>2</sup>, opatřen gumou v rozích, standardně na matraci výšky 16 cm. Praní do 90°C.

	číslo	popis	Kč/ks
6	147955	80x200 cm	299,00
	147956	90x200 cm	314,00
	147957	100x200 cm	377,00
	147958	140x200 cm	503,00
	147959	160x200 cm	574,00
	147960	180x200 cm	637,00
	147961	200x200 cm	684,00



1

NA  
OBJEDNÁVKU

### Polštář HOTEL

Svrchní materiál 100% PES, prošivaná mikrotkanina.  
Náplň: silikonizované PES kuličky z dutého vlákna.  
Antialergický, praní do 60°C.

	číslo	popis	Kč/ks
1	136122	90x70 cm, náplň 700 g PES kuličky *	295,00
	137163	90x70 cm, náplň 900 g PES kuličky	334,00
	136676	90x70 cm, náplň 700 g PES kuličky +vnitřní vak z netkané textilie	318,00
	137162	90x70 cm, náplň 900 g PES kuličky +vnitřní vak z netkané textilie	360,00
	138280	60x40 cm, náplň 300 g PES kuličky	163,00
	137164	40x40 cm, náplň 200 g PES kuličky	129,00

\* č.136122 položka skladem



2

NA  
OBJEDNÁVKU

### Prošivaná deka HOTEL

Svrchní materiál 100% PES, prošivaná mikrotkanina.  
Náplň: 1000 g silikonizované PES duté vlákno.  
Antialergická, praní do 60°C.

	číslo	popis	Kč/ks
2	136121	deka 135x200 cm, náplň 1000 g PES duté vlákno *	487,00
	137165	deka 135x200 cm, náplň 1200 g PES duté vlákno	529,00
	138124	letní deka 135x200 cm, náplň 550 g PES duté vlákno	467,00

\* č.136121 položka skladem



3

NA  
OBJEDNÁVKU

### Dětský set - polštář + deka

Svrchní materiál 100% PES, prošivaná mikrotkanina. Náplň: silikonizované PES duté vlákno/kuličky. Antialergický, praní do 60°C.  
Souprava 1+1 = povlak na deku 90x130 cm a povlak na polštář 60x40 cm.

	číslo	popis	Kč/ks
	3	137907 deka 90x130 cm, polštář 60x40 cm	432,00
		166717 ložní souprava 1+1 SOLID 2 mm	359,00



Pro další rozměry a gramáže  
kontaktujte naše pracovníky.



### Krepové povlečení mikrovláknno

NA  
OBJEDNÁVKU

100% mikrovláknno – polyester, 115 g/m<sup>2</sup>.  
Praní: 60°C, Öko-Tex 100. Uzávěr zip.  
Souprava 1+1 = povlak na deku 140x200 cm a povlak na polštář 70x90 cm.

	číslo	popis	balení	Kč/ks
	151590	souprava ložní 1+1, bílá	10	399,00
	151591	souprava ložní 1+1, krémová	10	399,00
	151594	souprava ložní 1+1, červená	10	399,00
	151596	souprava ložní 1+1, žlutá	10	399,00

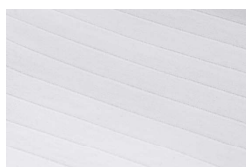

**512 Kč**  
souprava



4

### Ložní souprava bílá AUSTIN

Materiál: Austin - 80% česaná bavlna, 20% PES.  
Hotelový uzávěr.  
Souprava 1+1 = povlak na deku 140x200 cm + 30HU  
a povlak na polštář 70x90 cm + 20HU.

	číslo	popis	Kč/ks
	150887	1+1 souprava ložní 10+1 mm ref. 310	512,00
4	150888	povlak na deku proužek 10+1 mm + 30HU	400,00
	150891	povlak na polštář proužek 10+1 mm + 20HU	112,00

NA  
OBJEDNÁVKU

č. 150888 a č. 150891



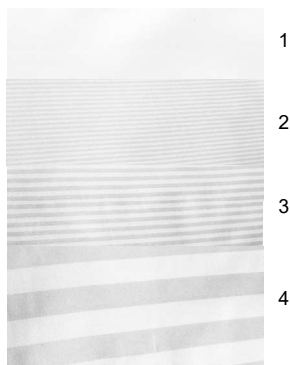

od **452 Kč**  
souprava

NA  
OBJEDNÁVKU

### Ložní soupravy SOLID

Materiál: Solid – 100% bílá bavlna 150 g/m<sup>2</sup>, česaná příže.  
Vazba: atlasgradl – vysoká pevnost, hotelový uzávěr, praní do 90°C. Souprava 1+1 = povlak na deku 140x200 cm + 30HU a povlak na polštář 70x90 cm + 20HU.

	číslo	popis	Kč/ks
1	165520	souprava 1+1 hladká	505,00
1	165522	povlak na deku hladký + 30HU	390,00
1	165521	povlak na polštář hladký + 20HU	115,00
2	165884	souprava 1+1 proužek 2 mm	576,00
2	165882	povlak na deku proužek 2 mm + 30HU	449,00
2	165883	povlak na polštář 60x40 cm proužek 2 mm + 20HU	128,00
3	171063	souprava 1+1 proužek 4 mm	560,00
3	171064	povlak na deku proužek 4 mm + 30HU	436,00
3	171065	povlak na polštář proužek 4 mm + 20HU	125,00
4	165593	souprava 1+1 proužek 20 mm	505,00
4	165594	povlak na deku proužek 20 mm + 30HU	392,00
4	165595	povlak na polštář proužek 20 mm + 20HU	115,00

**TIP** Šité prostěradlo ze stejného materiálu na zakázku lze objednat u našich pracovníků.

**INFO** Ložní prádlo v naší nabídce je trhané, nikoliv stříhané.



### Prostěradlo VALET

Bílé, hladké, 140 g/m<sup>2</sup>.

	číslo	popis	Kč/ks
6	163553	140x240 cm	114,00

NA  
OBJEDNÁVKU

### Prostěradlo DOMESTIK

Ekonomická kvalita, 100% bílá bavlna – plátno, 147 g/m<sup>2</sup>.

	číslo	popis	Kč/ks
	127292	140x200 cm	163,00
	119974	150x250 cm	186,00
	119976	230x260 cm	314,00

**TIP** Další rozměry na poptávku. V případě zájmu kontaktujte naše pracovníky.



### Prostěradlo SOLID

Bílé, hladké, 150 g/m<sup>2</sup>.

NA  
OBJEDNÁVKU

	číslo	popis	Kč/ks
5	163541	140 x 240 cm	242,00
	163542	140 x 260 cm	259,00
	163543	150 x 250 cm	295,00
	163544	160 x 240 cm	309,00
	163545	160 x 280 cm	316,00
	163546	180 x 240 cm	339,00
	163547	180 x 260 cm	345,00
	163548	180 x 280 cm	348,00
	163549	240 x 240 cm	438,00
	163550	240 x 260 cm	440,00
	163551	240 x 280 cm	442,00
	163540	260 x 280 cm	485,00
	163552	280 x 280 cm	493,00

**NOVÉ**



### Prostěradlo JERSEY COMFORT

S gumou, 180 g/m<sup>2</sup>, 100% bavlna.

	číslo	popis	Kč/ks
7	166448	90x200x22cm, bílé	149,00
8	175047	90x200x22cm, modré	149,00
9	175048	90x200x22cm, béžové	149,00
10	175049	90x200x22cm, zelené	149,00
11	175050	90x200x22cm, šedé	149,00
12	175051	90x200x22cm, oranžové	149,00
13	175052	90x200x22cm, žluté	149,00
	168132	180x200x22cm, bílé	249,00
	175053	180x200x22cm, modré	249,00
	175054	180x200x22cm, béžové	249,00
	175055	180x200x22cm, zelené	249,00
	175056	180x200x22cm, šedé	249,00
	175057	180x200x22cm, oranžové	249,00
	175058	180x200x22cm, žluté	249,00



### Bílé froté ARUBA

100% organická bavlna - jednoduchá smyčka, kanta tvořena vynecháním smyčky.

	číslo	popis	bal.	Kč/ks
1	143964	50x100 cm, ručník Aruba 400 g/m <sup>2</sup>	2	<b>58,90</b>
	143965	70x140 cm, osuška Aruba 400 g/m <sup>2</sup>	5	<b>115,00</b>
	143962	30x30 cm, žínka Bahama 510 g/m <sup>2</sup>	10	<b>15,90</b>
	143963	50x70 cm, předložka Bahama 650 g/m <sup>2</sup>	10	<b>66,90</b>



### Bílé froté BASIC

100% bavlna, jednoduchá smyčka, kanta tvořena vynecháním smyčky.

	číslo	popis	bal.	Kč/ks
	174801	50x80 cm, ručník, 450 g/m <sup>2</sup>	2	<b>40,50</b>
8	174804	70x120 cm, osuška, 450 g/m <sup>2</sup>	2	<b>81,80</b>



**NOVÉ**



### Barevné froté ARUBA

100% organická bavlna - jednoduchá smyčka, kanta tvořena vynecháním smyčky.

	číslo	popis	bal.	Kč/ks
	174783	50x100 cm, ručník béžový, 400 g/m <sup>2</sup>	2	<b>70,20</b>
	174784	50x100 cm, ručník hnědý, 400 g/m <sup>2</sup>	2	<b>70,20</b>
	174785	50x100 cm, ručník sv. šedý, 400 g/m <sup>2</sup>	2	<b>70,20</b>
2	174786	50x100 cm, ručník tm. šedý, 400 g/m <sup>2</sup>	2	<b>70,20</b>
3	174787	50x100 cm, ručník tm. zelený, 400 g/m <sup>2</sup>	2	<b>70,20</b>
	174788	50x100 cm, ručník tm. modrý, 400 g/m <sup>2</sup>	2	<b>70,20</b>
4	174789	70x140 cm, osuška béžová, 400 g/m <sup>2</sup>	2	<b>131,40</b>
5	174790	70x140 cm, osuška hnědá, 400 g/m <sup>2</sup>	2	<b>131,40</b>
6	174791	70x140 cm, osuška sv. šedá, 400 g/m <sup>2</sup>	2	<b>131,40</b>
7	174792	70x140 cm, osuška tm. šedá, 400 g/m <sup>2</sup>	2	<b>131,40</b>
	174793	70x140 cm, osuška tm. zelená, 400 g/m <sup>2</sup>	2	<b>131,40</b>
	174794	70x140 cm, osuška tm. modrá, 400 g/m <sup>2</sup>	2	<b>131,40</b>

**NOVÉ**



### Barevné froté BASIC

100% bavlna, jednoduchá smyčka, kanta tvořena vynecháním smyčky.

	číslo	popis	bal.	Kč/ks
	174802	50x80 cm, ručník sv. šedý, 450 g/m <sup>2</sup>	2	<b>40,50</b>
9	174803	50x80 cm, ručník tm. šedý, 450 g/m <sup>2</sup>	2	<b>40,50</b>
10	174805	70x120 cm, osuška sv. šedá, 450 g/m <sup>2</sup>	2	<b>81,80</b>
	174806	70x120 cm, osuška tm. šedá, 450 g/m <sup>2</sup>	2	<b>81,80</b>



### Bílé froté HAVANA

100% organická bavlna - jednoduchá smyčka, kanta tvořena vynecháním smyčky.

	číslo	popis	bal.	Kč/ks
	154739	50x100 cm, ručník 500 g/m <sup>2</sup>	10	<b>75,00</b>
1	154740	70x140 cm, osuška 500 g/m <sup>2</sup>	5	<b>139,00</b>
	134380	30x30 cm, žínka 510 g/m <sup>2</sup>	1	<b>15,90</b>
	134381	50x70 cm, předložka 650 g/m <sup>2</sup>	1	<b>69,00</b>



NOVÉ

2  
3  
4



### Barevné froté HAVANA

100% organická bavlna - jednoduchá smyčka, kanta tvořena vynecháním smyčky.

	číslo	popis	bal.	Kč/ks
	2	175367 50x100 cm, ručník tm. modrý, 500 g/m <sup>2</sup>	2	<b>90,10</b>
	3	174797 50x100 cm, ručník tm. šedý, 500 g/m <sup>2</sup>	2	<b>90,10</b>
	4	175366 50x100 cm, ručník tm. zelený, 500 g/m <sup>2</sup>	2	<b>90,10</b>
		175369 70x140 cm, osuška tm. modrá, 500 g/m <sup>2</sup>	2	<b>164,50</b>
		174800 70x140 cm, osuška tm. šedá, 500 g/m <sup>2</sup>	2	<b>164,50</b>
		175368 70x140 cm, osuška tm. zelená, 500 g/m <sup>2</sup>	2	<b>164,50</b>



5

NA  
OBJEDNÁVKU

### Bílé froté PARIS

100% bavlna, smyčky z česané bavlny, luxusní provedení.

	číslo	popis	bal.	Kč/ks
	138271	100x150 cm, osuška 550 g/m <sup>2</sup>	1	<b>258,00</b>
5	138272	70x140 cm, osuška 550 g/m <sup>2</sup>	1	<b>165,00</b>
	138273	50x100 cm, ručník 550 g/m <sup>2</sup>	1	<b>83,00</b>
	118229	50x75 cm, předložka bílá, 750 g/m <sup>2</sup>	1	<b>85,00</b>



6  
7

### Bílé froté TOSCANA

100% bavlna twisted piles - dvojitá stočená smyčka. Dvojitě prošitý okraj, kanta tvořena vynecháním smyčky. Vzor kanty - čtyři pruhy na kratších stranách.

	číslo	popis	bal.	Kč/ks
6	119348	50x100 cm, ručník 470 g/m <sup>2</sup>	1	<b>77,00</b>
7	119349	70x140 cm, osuška 470 g/m <sup>2</sup>	1	<b>152,00</b>
	120117	100x150 cm, osuška 470 g/m <sup>2</sup>	1	<b>204,00</b>



4



Možnost také  
výšivky loga.

NA  
OBJEDNÁVKU

### Froté s vetkaným logem hotelu

100% bavlna, twisted piles – dvojitá stočená smyčka. Prošíitý okraj. Logo tvořeno plasticky vynecháním smyček. Minimální počet 200 ks od položky. Dodací lhůta 2 měsíce od podpisu smlouvy. Ceny se kalkulují individuálně.

	popis
4	50x100 cm, ručník 450 g/m <sup>2</sup>
	70x140 cm, osuška 450 g/m <sup>2</sup>
	50x100 cm, ručník 500 g/m <sup>2</sup>
	70x140 cm, osuška 500 g/m <sup>2</sup>



V případě zájmu o další barevné froté se obraťte na naše pracovníky.



1

NA  
OBJEDNÁVKU

### Froté župan bílý

430 g/m<sup>2</sup>, 100% bavlna. Možnost i jiných velikostí.

	číslo	popis	Kč/ks
1	119663	s límcem L	599,00
	118230	s límcem XL	599,00



2

### Froté župan HAVANA

400 g/m<sup>2</sup>, 100% bavlna.

	číslo	popis	Kč/ks
2	161176	s límcem L	460,00
	174633	s límcem XL	460,00
	174634	s límcem XXL	460,00



3

NA  
OBJEDNÁVKU

### Froté župan LUXUS LIGHT

290 g/m<sup>2</sup>, 100% bavlna + 100 % PE - 2 vrstvy.

	číslo	popis	Kč/ks
3	149903	LUXUS LIGHT XL	750,00



4

NA  
OBJEDNÁVKU

### Froté župan KIMONO

350 g/m<sup>2</sup>, froté, 100% bavlna.

	číslo	popis	Kč/ks
4	141090	bílý XL KIMONO	435,00



5

6

NOVÉ

### Pantofle

Jednorázové.

	číslo	popis	Kč/ks
	177834	otevřené černé 28 cm Standard	18,00
	177833	zavřené černé 28 cm Standard	18,00
	171486	otevřené bílé 28 cm Standard	18,00
	171485	zavřené bílé 28 cm Standard	18,00
4	120249	otevřené bílé 28 cm Hotel	19,50
5	120250	zavřené bílé 28 cm Hotel	19,50
	133818	otevřené bílé XXL 30 cm Hotel	20,50
6	132945	otevřené bílé 28 cm Light	16,50
7	132946	zavřené bílé 28 cm Light	16,50
	134346	zavřené bílé Wellness	12,00

### PANTOFLE LOGOVANÉ POTISKEM

již od  
400 ks

Potisk pantoflí  
1 barvou.



Více informací o cenách a dodávkách  
logovaných pantoflí u našich pracovníků.



### Textilní zástěry

100% bavlna. Praní na 60° C.

	číslo	popis	Kč/ks
	132420	36x90 cm černá krátká pro servírky, s kapsou	182,00
	71880	50x90 cm bílá kuchařská	175,00
	132421	50x90 cm černá kuchařská s kapsou	207,00
1	132422	50x90 cm vínová kuchařská s kapsou	207,00
2	71879	80x90 cm bílá kuchařská	197,00
	71868	80x90 cm černá kuchařská	207,00
	71866	80x90 cm vínová kuchařská	207,00
	71878	100x90 cm bílá s lacem	238,00
3	132424	100x90 cm černá s lacem a kapsou	287,00
	132425	100x90 cm vínová s lacem a kapsou	288,00
	71881	80x90 cm černá číšnícká s průhmatem	307,00

NOVÉ



### Textilní zástěry džínového vzhledu

64% bavlna, 33% polyester, 3% elastan. Elastické, praní na 60° C.

	číslo	popis	Kč/ks
	4	171490 36x90 cm tm.modrá s kapsami	282,00
	5	171491 50x90 cm tm.modrá s kapsami	318,00
	6	171492 80x65 cm tm.modrá s lacem a kapsami	432,00



### Textilní utěrky SVING

Savé, pevné. Mix barev.

	číslo	popis	balení	Kč/ks
7	73069	50x65 cm SVING	10	39,00

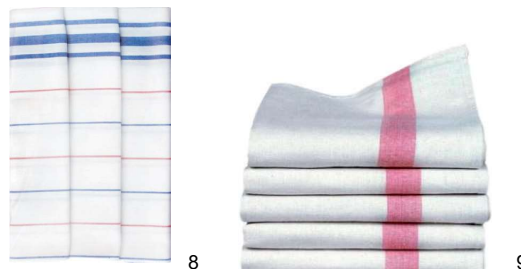

### Textilní utěrky

Savé, pevné.

	číslo	popis	balení	Kč/ks
	8	73063 50x65 cm pruhy	10	41,00
	9	151527 50x77 cm, 225 g/m²	1	21,00



### Chňapky s magnetem

	číslo	popis	Kč/ks
10	71903	bavlněná	28,00



### Chňapky s magnetem

	číslo	popis	Kč/ks
11	73396	teflonová	29,00



  
**GREIFF**  
SINCE 1802  
[www.greiff.de](http://www.greiff.de)

Na objednávku nabízíme široký sortiment uniforem a speciálního oblečení pro hotely a restaurace od německé firmy Greiff. O možnostech a podmínkách objednání se informujte u našich pracovníků.

V případě zájmu zašleme kompletní katalogy.





## PAPÍROVÝ PROGRAM

Toaletní papíry	261 - 263
Papírové role, papírové ručníky	264
Kosmetické ubrousky, papírové utěrky	265
WC doplňky, hygienické sáčky	266
Osvěžovače, dezinfekce	267
Zásobníky SATINO BY WEPA	268 - 271
Zásobníky LUCART	272 - 277
Zásobníky TORK	278 - 286
Zásobníky na ubrousky	287 - 290
Ubrousky, kapsy na ubrousky a příbory	291 - 292
Prostírání	293
Rozetky, ubrusy, rautové sukně	294



### Zásobníky na JUMBO role

**NOVÉ**

číslo	popis	balení	Kč/ks
1 179407	zásobník na Jumbo do 280 mm, bílý plast	1	500,20
2 179403	zásobník na Jumbo do 280 mm, černý plast	1	513,70

**ECO**

**LUCART**  
PROFESSIONAL  
ECONATURAL



### Toaletní papír JUMBO role ECONATURAL 2 vrstvý



číslo	popis	balení	Kč/ks
165888	2 vrstvý, 180 m / 725 útržků útržek 8,9 x 24 cm	12	41,00
3 148711	2 vrstvý, 350 m / 1458 útržků útržek 8,9 x 24 cm	6	77,00



### Zásobníky na JUMBO role

číslo	popis	balení	Kč/ks
4 72874	zásobník na Jumbo do 300 mm / nerez	1	1 799,00
120148	na Jumbo do 250 mm / nerez s plast. zámkem	1	899,00



### Toaletní papír JUMBO role 1 vrstvý, šedý



číslo	popis	balení	Kč/ks
5 120101	1 vrstvý šedý, Ø 280 mm, šíře 9,5 cm	6	32,20
120100	1 vrstvý šedý, Ø 230 mm, šíře 9,5 cm	6	22,60
120099	1 vrstvý šedý, Ø 190 mm, šíře 9,5 cm	6	16,40

**LUCART**  
PROFESSIONAL  
ECONATURAL



**NOVÉ**

### Toaletní papír JUMBO role 2 vrstvý, bílý - celulóza



číslo	popis	balení	Kč/ks
6 178622	2 vrstvý, bílá celulóza 91 m / 446 útržků, útržek 9,1 x 20,4 cm	12	22,80
178623	2 vrstvý, bílá celulóza, 130 m / 565 útržků, útržek 9,2 x 23 cm	12	33,80
178624	2 vrstvý, bílá celulóza, 255 m / 1109 útržků, útržek 9,2 x 23 cm	6	66,00

**setino**  
Sádkový papír & toaletní papír



### Toaletní papír JUMBO role 2 vrstvý, bílý - recykl



číslo	popis	balení	Kč/ks
7 126649	2 vrstvý, 150 m / 600 útržků útržek 9,2 x 25 cm, Ø 180 mm	12	41,70
174966	2 vrstvý, 180 m / 720 útržků 9,5 x 25 cm	12	55,90
126650	2 vrstvý, 380 m / 1520 útržků útržek 9,2 x 25 cm, Ø 260 mm	6	103,90





**Toaletní papír**

1 vrstvý, šedý



číslo	popis	balení	Kč/bal.
1 174563	PrimaSoft, 1 vrstvý, 400 útr. š. 9 cm, návin 34 m	32	189,00



**NOVÉ**



**Toaletní papír**

3 vrstvý, bílý



číslo	popis	balení	Kč/bal.
6 179718	Prima SOFT Exclusive, 3 vrstvý 150 útržků, š. 9 cm, návin 17,55 m	8	51,90
7 145069	Prestige, 3 vrstvý, 150 útržků š. 9,5 cm, návin 18 m	8	58,20
8 140137	Prestige, 3 vrstvý, 250 útržků, š. 9,5 cm, návin 27 m	8	86,90



**NOVÉ**



**Toaletní papír**

4 vrstvý, bílý



číslo	popis	balení	Kč/bal.
9 140138	Prestige, 4 vrstvý, 150 útržků, š. 9,5 cm, návin 19,5 m	8	95,70



**Toaletní papír**

2 vrstvý, bílý



číslo	popis	balení	Kč/bal.
2 179717	PrimaSoft Exclusive, 2 vrstvý, 150 útr., 9 cm, návin 17,55 m	8	38,90 4,86/ks
3 123430	Prestige, 2 vrstvý, 180 útržků, š. 9,5 cm, návin 19,8 m	8	38,00 4,75/ks
4 140136	Prestige, 2 vrstvý, 250 útržků, š. 9,5 cm, návin 27 m	8	70,10 8,76/ks
5 176035	PrimaSoft Maxi, 2 vrstvý, 500 útr. š. 9,4 cm, návin 60 m	10	148,00 14,80/ks



**Toaletní papír ECONATURAL**

2 vrstvý, hnědý



číslo	popis	balení	Kč/bal.
10 178617	2 vrstvý, 180 útržků, š. 9,5 cm, návin 19,8 m	10	59,00
11 151917	2 vrstvý, 200 útržků, š. 9,5 cm, návin 22 m	12	69,00
12 151918	2 vrstvý, 250 útržků, š. 9,5 cm, návin 27,5 m	8	60,00

**NOVÉ**

### Zásobník na skládané ručníky



1

číslo	popis	balení	Kč/ks
1	zásobník univerzální velký nerez s plast. zámkem	1	999,00



2

3

4

### Ručníky ZZ skládání



číslo	popis	balení	Kč/bal.
2	1 vrstvé 25 x 23 cm, šedé	5000	428,00
3	1 vrstvé 25 x 23 cm, zelené	5000	443,00
4	1 vrstvé 24 x 21 cm, bílé	5000	592,00
	156253 2 vrstvé 24 x 21 cm, bílé Smart	4032	699,80
	178620 2 vrstvé 25 x 23 cm, bílé	3000	559,00



5



6

### Zásobníky na skládané ručníky ZZ skládání

**NOVÉ**

číslo	popis	balení	Kč/ks
5	zásobník univerzální velký, bílý plast	1	399,40
6	zásobník univerzální velký, černý plast	1	416,50



7



číslo	popis	balení	Kč/bal.
7	151919 2 vrstvé 22,5 x 24 cm EcoNatural	3000	574,00
	155124 2 vrstvé 21 x 25,3 cm EcoNatural	3800	723,00



8



9

### Zásobník na role

Na role s vnitřním odvíjením

**NOVÉ**

číslo	popis	balení	Kč/ks
8	zásobník na role s vnitřním odvíjením, bílý plast	1	538,00
9	zásobník na role s vnitřním odvíjením, černý plast	1	592,10



11



12, 13

**NOVÉ**



### Role MIDI s vnitřním odvíjením

číslo	popis	balení	Kč/ks
11	141368 1 vrstvá, 275 m / neperf. bílá recykl	6	103,80
	140135 2 vrstvá, 138 m / 395 útržků, bílá recykl	6	98,00
12	178618 2 vrstvá, 100 m / 435 útržků, bílá celulóza	6	66,00



### Zásobník na role

Na role s vnitřním odvíjením.



10

číslo	popis	balení	Kč/ks
10	145001 zásobník na role	1	290,00

### Role MINI s vnitřním odvíjením

číslo	popis	balení	Kč/ks
	135300 1 vrstvá, 120 m / 314 útržků, bílá recykl	12	46,20
	141281 2 vrstvá, 68 m / 195 útržků, bílá recykl	12	52,50
13	178619 2 vrstvá, 59 m / 255 útržků, bílá celulóza	12	42,00



1



2



3



### Kosmetické ubrousky

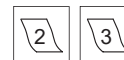

	číslo	popis	balení	Kč/bal.
1	119376	2 vrstvé, bílé - super soft	100	16,50
2	151920	2 vrstvé, hnědé, EcoNatural	100	22,00
3	164376	3 vrstvé, bílé - super soft, krychle	60	23,80



4



5

### Zásobník na kosmetické ubrousky

	číslo	popis	balení	Kč/ks
4	73372	zásobník bílý	1	252,00
5	73373	zásobník chrom	1	530,00



6

Vynikající pro opakované použití bez roztržení.

### Utěrky z netkané textilie

W1, W2, W3



	číslo	popis	balení	Kč/ks
5	140598	1 vrstvé Premium Long-Lasting, bílé, ø 25 cm, 114 m, 300 útržků 38,5 x 42 cm	6	1 577,00



7

### Papírové utěrky

STRONG MULTI-USE



	číslo	popis	balení	Kč/ks
7	178621	2 vrstvé, bílá celulóza, 175 m, 760 útržků, 22 x 23 cm	2	136,00



8

### Kuchyňské utěrky 2 vrstvé

Prestige, bílé

	číslo	popis	balení	Kč/bal.
8	166788	50 útr. 23 x 22 cm / 2 role	1	25,20



10

9



Velmi dlouhý návin.

### Průmyslové utěrky

S dlouhým návinem.

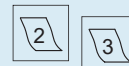

	číslo	popis	balení	Kč/ks
9	140133	utěrky papírové modré 175 m 3 vrstvé, 500 útržků, 24 x 35 cm	2	230,70
10	140134	2 vrstvé 525 m, 1500 útržků útržek 24 x 35 cm	2	470,40



1



2



3



4

## INFO

Mikrotenové sáčky na dámské hygienické potřeby. Sáčky jsou složeny v krabičce a snadno se vytahují.

Krabičku je možné vložit do zásobníku na hygienické sáčky připevněného na zdi na toaletě a sáčky jsou tak vždy po ruce.

## Sáčky hygienické a zásobník

	číslo	popis	balení	Kč/ks
1	73370	zásobník bílý	1	108,00
2	73371	zásobník chromový	1	151,00
3	110543	sáčky PE v krabičce *	30	12,50
4	72516	sáčky papírové 11+5,5 x 28 cm	100	45,40

\* Vhodné jako náplň do zásobníku 73370 a 73371.



5

## Pásky „dezinfikováno“ na WC mísy

	číslo	popis	balení	Kč/bal.
5	110924	informativní, neutral	100	80,00



## TIP

Když funkčnost je stejně důležitá jako design a vzhled, je tu pro Vás - Tork Image Design™ od značky Tork® společnosti ESSITY.

Vhodné doplnění ucelené řady hygienických zásobníků TORK.

NA  
OBJEDNÁVKU

## Odpadkový koš

Kov/plast. Lze doplnit o víko pro zajištění maximální hygieny. Odpadkový koš lze upevnit na zeď.

	číslo	popis	balení	Kč/ks
6	150939	koš 50 l, 39,5 x 61,4 x 25,3 cm, (bez víka)	1	5 100,00
7	150940	víko	1	710,00



Vysoce účinný dezinfekční čistič na čištění záchodového prkénka.

Vhodné doplnění ucelené řady hygienických zásobníků TORK.



NA  
OBJEDNÁVKU

NA  
OBJEDNÁVKU

### Dezinfekce - čistič WC sedátek

Dávkovač na dezinfekční čistič na WC sedátka 475 ml.

číslo	popis	balení	Kč/ks
1	zásobník Mini bílý	1	667,00
2	zásobník Mini černý	1	667,00
3	dezinfekční čistič 475 ml	8	135,00



NA  
OBJEDNÁVKU



### Zásobník na skládané utěrky

W4

číslo	popis	balení	Kč/ks
4	zásobník na skládané utěrky W4	1	1 362,00

### Skládané utěrky

Impact W4, bílé, no wovnen

číslo	popis	balení	Kč/ks
5	utěrky 35,5 x 41,5 cm, 45 ks	1	433,00



### Osvěžovač vzduchu

Dávkovač na osvěžovač vzduchu elektronický a náplň 75 ml.

číslo	popis	balení	Kč/ks
6	dávkovač elektronický	1	1 319,00
7	Clean Sense 75 ml	1	109,00
141478	Kilimanjaro Aero 75 ml	1	109,00
141479	Odour Neutraliser 75 ml	1	109,00



NA  
OBJEDNÁVKU

### Osvěžovač vzduchu

Dávkovač na osvěžovač vzduchu elektronický a náplň 75 ml.

číslo	popis	balení	Kč/ks
8	dávkovač elektronický	1	1 722,00
9	neutralizér zápachu 75 ml	1	199,00



**SYSTÉMOVÉ ZÁSOBNÍKY SATINO BY WEPA**



## Zásobník na papírové ručníky v roli Sensor a AutoCut

Automatické dávkování útržků.  
Šetří prostor. Snadná obsluha.



### Bezdotykový zásobník na papírové role

Sensor, na papírové role.

	číslo	popis	balení	Kč/ks	
	1	145009	sensor	1	460,00

### Zásobník na papírové role

AutoCut, na papírové role.

	číslo	popis	balení	Kč/ks	
	2	145010	AutoCut	1	230,00

## Univerzální zásobník na papírové ručníky

Na ručníky skládání Z/C/V/W.  
Čistý design, šetří prostor.  
Ekonomické řešení.



### Zásobník

Na ručníky se skládáním Z / C / V / W.

	číslo	popis	balení	Kč/ks	
	4	145007	velký	1	230,00
	5	145008	malý	1	230,00

## Papírové role do zásobníku



### Papírová role z celulózy

Průměr 19 cm, 21 g/m<sup>2</sup>.



	číslo	popis	vrstvy	návin	balení	Kč/ks	
	3	145182	bílá, celulóza	2	150 m	6	169,20

### Papírová role

Bez perforace.



	číslo	popis	vrstvy	návin	balení	Kč/ks	
		166025	bílá	2	150 m	6	184,80

## Ručníky ZZ skládání



Ručníky se používají bez nutnosti odtrhávání a zásobníkem jsou dávkovány vždy po jednom kuse. Zároveň je hned připraven další ručník k odebrání. Ideální pro využití ve veřejných sociálních zařízeních - restauracích, hotelech, na čerpacích stanicích, apod.



### Ručníky ZZ skládání



	číslo	popis	balení	Kč/bal.	
	6	166786	1 vrstvé, 25 x 23 cm, šedé	5000	428,00
	7	166787	1 vrstvé, 25 x 23 cm, zelené	5000	443,00
	8	166789	1 vrstvé, 24 x 21 cm, bílé	5000	592,00

### Ručníky ZZ skládání



	číslo	popis	balení	Kč/bal.	
		156253	2 vrstvé 24 x 21 cm, bílé Smart	4032	699,80
	9	178620	2 vrstvé 25 x 23 cm, bílé	3000	559,00

Možnost dotovaných zásobníků.

## Zásobník na papírové role s vnitřním odvíjením

Šetří prostor. Ekonomické řešení.



### Manuální zásobník na papírové role

Na role s vnitřním odvíjením.

číslo	popis	balení	Kč/ks
1	145001 velký manuální	1	230,00

## Papírové role do zásobníku s vnitřním odvíjením



### Role s vnitřním odvíjením MINI



	číslo	popis	vrstvy	návin	útrž.	balení	Kč/ks	
	2	135300	mini role bílá	1	120 m	314	12	46,20
		141281	mini role bílá	2	68 m	195	12	52,50

### Role s vnitřním odvíjením MIDI

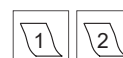

	číslo	popis	vrstvy	návin	útrž.	balení	Kč/ks	
		141368	midi role bílá	1	275 m	-	6	103,80
		140135	midi role bílá	2	138 m	395	6	98,00

## Zásobník na skládaný toaletní papír



### Zásobník na skládaný toaletní papír

číslo	popis	balení	Kč/ks
3	162855 manuální	1	230,00

## Skládaný toaletní papír do zásobníku



### Toaletní papír skládaný

Velikost útržku 9,8 x 21 cm

	číslo	popis	vrstvy	útržky	balení	Kč/bal	
	4	162847	skládaný	2	300 ks / balíček	30x300	832,40

## Zásobník na mýdlo



### Zásobník na mýdlo pěnové/tekuté

číslo	popis	balení	Kč/ks
5	145002 bezdotykový - sensor	1	460,00
6	145003 manuální	1	230,00

## Mýdlo do zásobníku



### Mýdlo do zásobníku

	číslo	popis	balení	Kč/ks
	7	145012 tekuté 1 l = 660 dávek	1	303,20
	8	179271 pěnové 500 ml = 1 250 dávek	1	119,00

Možnost dotovaných zásobníků.



## Zásobník na toaletní papír Jumbo s vnitřním odvíjením

Ekonomické řešení.  
Vhodné do frekventovaných prostorů.  
Úsporné dávkování po útržcích.



1

### Zásobník na toaletní papír Jumbo

	číslo	popis	balení	Kč/ks	
	1	153846	velký	1	1230,00

## Toaletní papír JUMBO s vnitřním odvíjením

**satino** comfort



2

### Toaletní papír JUMBO role

Se středovým odvíjením. Rozměr útržku 108 x 250 mm.



	číslo	popis	vrstvy	návin	útrž.	balení	Kč/ks	
	2	153845	velká role, bílá	2	180 m	720	12	64,50

## Zásobník na toaletní papír JUMBO



3

4

### Zásobník na toaletní papír JUMBO

	číslo	popis	balení	Kč/ks	
	3	145004	velký	1	230,00
	4	145005	malý	1	230,00

## Toaletní papír JUMBO

**satino** comfort



5

### Toaletní papír JUMBO role

Rozměr útržku 95 x 250 mm.



	číslo	popis	vrstvy	návin	útrž.	balení	Kč/ks	
	5	126650	velká role, bílá	2	380 m	1 520	6	103,90
		126649	malá role, bílá	2	150 m	600	12	41,70

## Zásobník na 2 role toaletního papíru

Ekonomické řešení.  
Vhodné pro menší prostory.



6

### Zásobník na toaletní papír

Na dvě role.

	číslo	popis	balení	Kč/ks	
	6	145006	zásobník na dvě role	1	230,00

## Toaletní papír

**satino** prestige



7

### Toaletní papír Prestige/Sammy

Klasický, bílý.



	číslo	popis	vrstvy	návin	útrž.	balení	Kč/bal.	
	7	123430	Prestige/Sammy	2	19,8 m	180	8	38,00

Možnost dotovaných zásobníků.

# CERTIFICATE OF ENVIRONMENTAL SAVING

## SVING

WITH REFERENCE TO YOUR FIBERPACK® PRODUCTS PURCHASED IN 2019,  
YOU HELP LUCART TO:



**RECOVER 2 632 088**  
post-consumer beverage cartons  
(1 liter brick average)\*.



**SAVE 1051 TREES**  
of average dimension\*\*.



**AVOID**  
68 848.2 Kg  
of CO<sub>2</sub>.\*\*\*



Products made in Fiberpack®, cellulose fibres recycled from beverage cartons.  
Sources: \*Considering cartons per 1 litre beverage. \*\* United Nations Environment Programme, Report 2011: Towards a Greener Economy. \*\*\* European Union Life Cycle Database (ELCD)



## SYSTÉMOVÉ ZÁSOBNÍKY LUCART



## Zásobník L-ONE MAXI na papírové role s vnitřním odvíjením

Úsporné dávkování po útržcích.  
Uzamykatelný.



1

### Zásobník na papírové role

číslo	popis	balení	Kč/ks
1	zásobník L-ONE MAXI	1	748,00

## Papírové role do zásobníku s vnitřním odvíjením



2



3



### Role do zásobníku L-ONE MAXI

Bílá, s vnitřním odvíjením.



	číslo	popis	vrstvy	návin	útrž.	balení	Kč/ks
2	172613	MAXI - bílá	1	300 m	857	6	112,90
	147349	MAXI - bílá*	2	158 m	450	6	133,00

\*100% celulóza

### Role do zásobníku L-ONE MAXI

EcoNatural, s vnitřním odvíjením.



	číslo	popis	vrstvy	návin	útrž.	balení	Kč/ks
3	144849	EcoNatural	2	158 m	450	6	103,00

## Zásobník L-ONE MINI na toaletní papír s vnitřním odvíjením

Úsporné dávkování po útržcích.  
Uzamykatelný.



4

### Zásobník na toaletní papír

číslo	popis	balení	Kč/ks
4	zásobník L-ONE MINI	1	574,00

## Toaletní papíry do zásobníku s vnitřním odvíjením



5



6



### Toaletní papír do zásobníku L-ONE MINI

Bílý, s vnitřním odvíjením.



	číslo	popis	vrstvy	návin	útrž.	balení	Kč/ks
5	147350	MINI - bílá*	2	180 m	900	12	106,00

\*100% celulóza

### Toaletní papír do zásobníku L-ONE MINI

EcoNatural, s vnitřním odvíjením.



	číslo	popis	vrstvy	návin	útrž.	balení	Kč/ks
6	144851	EcoNatural	2	180 m	800	12	85,00

Možnost dotovaných zásobníků.

## Zásobník Identity na papírové ručníky

Snižuje vaše náklady díky kontrolovanému dávkování. Možnost použití náplně s EcoNatural papírem - ekologicky šetrný.



### Zásobník na papírové role

Manuální

	číslo	popis	balení	Kč/ks
1	151798	bílý	1	149,00
2	151799	černý	1	149,00

## Papírové role do zásobníku Identity



### Papírové role do zásobníku Identity



	číslo	popis	vrstvy	návin	balení	Kč/ks
3	151806	EcoNatural Identity	2	155 m	6	186,00

## Zásobník Identity na toaletní papír Jumbo

Snižuje vaše náklady díky kontrolovanému dávkování. Možnost použití náplně s EcoNatural papírem - ekologicky šetrný



### Zásobník na toaletní papír Jumbo

Manuální

	číslo	popis	balení	Kč/ks
4	151800	bílý	1	149,00

## Toaletní papír do zásobníku Identity



### Toaletní papír Jumbo do zásobníku Identity



	číslo	popis	vrstvy	návin	balení	Kč/ks
5	151809	Jumbo EcoNatural	2	202 m	12	85,00

## Zásobník Identity na mýdlo - pěnové

Garance hygieny díky uzavřeným náplním a omyvatelnosti všech částí zásobníku. Snadná obsluha, snadná výměna náplní.



### Zásobník na pěnové mýdlo

Manuální.

	číslo	popis	balení	Kč/ks
1	151804	bílý	1	149,00
2	151805	černý	1	149,00

## Mýdlo do zásobníku



### Mýdlo do zásobníku Identity sprejové/pěnové

	číslo	popis	balení	Kč/ks
3	172903	800 ml	1	296,00

## Zásobník Identity na mýdlo - sprejové

Garance hygieny díky uzavřeným náplním a omyvatelnosti všech částí zásobníku. Snadná obsluha, snadná výměna náplní.



### Zásobník na sprejové mýdlo

Manuální.

	číslo	popis	balení	Kč/ks
4	151802	bílý	1	149,00
5	151803	černý	1	149,00

## Sprejové mýdlo do zásobníku



### Mýdlo do zásobníku Identity sprejové/pěnové

	číslo	popis	balení	Kč/ks
6	172903	800 ml	1	296,00

## Zásobník AL.PE na papírové ručníky

Snižuje vaše náklady díky kontrolovanému dávkování. Uzamykatelný.



1

### Zásobník na papírové ručníky

Manuální

	číslo	popis	balení	Kč/ks
1	160892	černý	1	831,00

## Papírový ručník do zásobníku AL.PE



2



### Papírové ručníky

210 útržků

	číslo	popis	balení	Kč/bal.
2	155124	2vrstvé 21 x 25,3 cm EcoNatural	3800	723,00



3

### Odpadkový koš AL.PE

	číslo	popis	balení	Kč/ks
3	160890	černý, 23 l	1	775,00

## Zásobník AL.PE na toaletní papír skládaný

Snižuje vaše náklady díky kontrolovanému dávkování. Uzamykatelný.



6

## Zásobník na skládaný toaletní papír

Manuální

číslo	popis	balení	Kč/ks
6 160888	černý	1	593,00

Skládaný toaletní papír  
do zásobníku AL.PE



6

## Toaletní papír skládaný

210 útržků



číslo	popis	balení	Kč/bal.
2 160891	2 vrstvý 10,5 x 22 cm EcoNatural	40 x 210 (8400 útržků)	853,00

## Zásobník AL.PE na tekuté mýdlo

Dolévací zásobník na běžné tekuté mýdlo.  
Snadná obsluha. Uzamykatelný.



7

## Zásobník na mýdlo

Manuální.

číslo	popis	balení	Kč/ks
7 160889	černý	1	758,00



8

## Tekuté mýdlo do zásobníku

s provitaminem B5

23<sup>80</sup>  
Kč/litr

číslo	popis	balení	Kč/ks
8 125942	CLASSIC 5 l	1	119,00



**SYSTÉMOVÉ ZÁSOBNÍKY TORK**





## Zásobník Image Design na papírové ručníky

Zásobník není nutné otevírat pro kontrolu stavu náplně. Čisté linky a hladký povrch, na kterém nejsou vidět otisky prstů.



NA  
OBJEDNÁVKU

NA  
OBJEDNÁVKU

### Zásobník Tork Xpress®

H2, nerezový, manuální

	číslo	popis	balení	Kč/ks
1	150944	Multifold H2	1	2 803,00
2	150945	Countertop	1	1 883,00

## Papírové ručníky



Velký jemný a měkký papírový ručník poskytující pocit vysoké kvality. Atraktivní dekorativní potisk lístků: cílem je vytvořit skvělý dojem.



3



4

## Papírové ručníky

H2, bílé



	číslo	popis	vrstvy	útrž.	útr./cm	bal.	Kč/ks
	144567	Premium extra soft	2	100	21,2 x 34	21	70,00
3	177869	Premium	2	170	21,2 x 32	12	106,00
4	177870	Advanced jemné	2	136	21,2 x 32	12	98,00
	142646	Advanced bílé	2	180	21,5 x 25,5	21	79,00

## Zásobník Image Design na papírové role

Ekonomické řešení.

Vhodné pro menší prostory.



NA  
OBJEDNÁVKU

### Zásobník Tork Matic®

H1, nerezový, sensorový

	číslo	popis	balení	Kč/ks
5	150934	s Intuition senzorem	1	8 827,00

## Papírové ručníky v roli



Velká kapacita: menší nároky na údržbu.

Snížená spotřeba a zvýšená hygiena.

Dekorační ražba s motivem listu - navržena pro skvělý dojem.



6



7



8

## Papírové role

H1



	číslo	popis	vrstvy	návin	útrž.	balení	Kč/ks
6	180242	Premium bílé	2	100 m	400	6	239,00
7	140609	Advanced zelené	2	150 m	600	6	229,00
8	140608	Universal bílé	1	280 m	1120	6	349,00
	142796	Roll soft bílé	2	150 m	600	6	259,00

Možnost dotovaných zásobníků.

## Zásobník Image Design na toaletní papír Mini Jumbo

Extra tenký design zásobníku je nejlepší kombinací úhledného designu a úspory prostoru.



NA  
OBJEDNÁVKU

### Zásobník na toaletní papír Mini Jumbo T2, nerezový, manuální.

číslo	popis	balení	Kč/ks
1	na Mini Jumbo	1	2 206,00

## Toaletní papír Mini Jumbo



Tork Mini Jumbo systém vyniká časovou efektivitou a nižšími náklady a nabízí mnohem větší objem toaletního papíru než standardní role. Je vhodný pro provozovny se střední až vysokou návštěvností.



### Toaletní papír do zásobníku Mini Jumbo T2, bílý.



číslo	popis	vrstvy	návin	balení	Kč/ks
2	142781 mini Jumbo Premium	2	170 m	12	99,00
3	141623 mini Jumbo	2	170 m	12	72,00
	151102 mini Jumbo	3	120 m	12	130,00

## Zásobník Image Design na pěnové mýdlo

Elegantní design. Ekonomické řešení. Snadné dávkování.



### Zásobník na mýdlo pěnové S4, nerezový.

NA  
OBJEDNÁVKU

číslo	popis	balení	Kč/ks
4	s Intuition senzorem	1	3 206,00
5	manuální	1	1 603,00

## Pěnové mýdlo



Poskytuje péči pro všechny typy pokožky. Mýdlo má svěží vůni a obsahuje hydratační a vyživující složky.



### Mýdlo do zásobníku - pěnové S4

číslo	popis	balení	Kč/ks
6	140601 extra jemné, 1 l = 2 500 dávek	1	310,00
7	141615 jemné 1 l = 2 500 dávek	1	290,00

Možnost dotovaných zásobníků.



## Zásobník na papírové role se středovým odvíjením

Snadná manipulace jednou rukou.



### Zásobník na papírové role M2 - na role se středovým odvíjením.

NA  
OBJEDNÁVKU

	číslo	popis	balení	Kč/ks
1	140602	bílý	1	1 558,00
2	140603	černý	1	1 558,00

## Papírové ručníky



Víceúčelová Tork papírová utěrka je ideální pro lehčí úkoly spojené s utíráním rukou. Tuto papírovou utěrku lze použít v Tork® zásobníku na role se středovým odvíjením, který představuje mnohostranné řešení s vysokou kapacitou pro profesionální prostředí, kde je zapotřebí utírání rukou i povrchů.



### Papírové role do zásobníku

M2 - se středovým odvíjením, Ø 19 cm, modrá

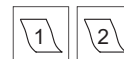

	číslo	popis	vrstvy	návin	balení	Kč/ks
3	140604	Wiper, modrá	1	320 m	6	210,00
4	140605	Wiper, modrá, 450 útr.	2	157,5 m	6	199,00

## Doplňky Image Design

Jednotný vzhled, luxusní.

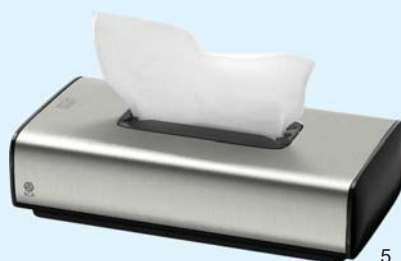

### Zásobník

F1 na kosmetické ubrousky.

NA  
OBJEDNÁVKU

	číslo	popis	Kč/ks
5	150949	zásobník	860,00

Na běžné kosmetické ubrousky, strana 229.



Odpadkový koš lze upevnit na zeď.

### Odpadkový koš

Kov/plast. Lze doplnit o víko pro zajištění maximální hygieny.

NA  
OBJEDNÁVKU

	číslo	popis	balení	Kč/ks
6	150939	koš 50 l, 39,5 x 61,4 x 25,3 cm (bez víka)	1	5 100,00
7	150940	víko	1	710,00

Možnost dotovaných zásobníků.

## Zásobník na papírové role Tork Reflex™

Na role se středovým odvíjením.  
Jednoduchý a ekonomický - dávákuje  
po jednom útržku - nižší spotřeba papíru.



### Tork Reflex™ MIDI M4

NA  
OBJEDNÁVKU

	číslo	popis	balení	Kč/ks
1	161456	MIDI tyrkys	1	1 451,00
2	161457	MIDI bílý	1	1 451,00

## Papírové role MIDI se středovým odvíjením



Dávkování po jednom útržku – snižuje spotřebu až o 37 %.  
Zvláště vhodná k čištění skla – na povrchu nezanechává žádné  
stopy. SmartCore® vyjímání dutinky – pro rychlé a snadné dopl-  
ňování.



### Papírové role se středovým odvíjením MIDI

M4, bílá.



	číslo	rozměr	vrstvy	návin	útrž.	balení	Kč/ks
role MIDI							
3	73000	20 x 35 cm	1	300 m	857	6	193,00
role MIDI							
	108555	21 x 35 cm	2	157,5 m	450	6	190,00



Ideální řešení pro utírání  
povrchů i rukou pro  
profesionální prostředí,  
kde se pracovníci často  
přesouvají z místa na místo.

### Tork Reflex™ MIDI M4

NA  
OBJEDNÁVKU

	číslo	popis	balení	Kč/ks
4	161458	MIDI přenosný	1	1 162,00

## Papírové role MINI se středovým odvíjením



### Tork Reflex™ MINI M3

NA  
OBJEDNÁVKU

	číslo	popis	balení	Kč/ks
5	161454	MINI tyrkys	1	1 221,00
6	161455	MINI bílý	1	1 221,00



### Papírové role se středovým odvíjením MINI

M3, bílá.

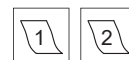

	číslo	rozměr	vrstvy	návin	útrž.	balení	Kč/ks
role MINI							
7	73002	20 x 35 cm	1	120 m	343	12	98,00
role MINI							
	85661	21 x 35 cm	2	70 m	200	9	109,00

Možnost dotovaných zásobníků.



## Zásobník na papírové role

Ekonomické řešení.  
Vhodné do frekventovaných prostorů.



1



2

### Zásobník Tork Matic®

H1

NA  
OBJEDNÁVKU

číslo	popis	balení	Kč/ks
1	bezdotykový	1	5 863,00
2	manuální	1	3 495,00
3	s Intuition senzorem	1	8 827,00

## Papírové ručníky v roli



Velká kapacita: menší nároky na údržbu.  
Snížená spotřeba a zvýšená hygiena.  
Dekorační ražba s motivem listu: navržena pro skvělý dojem.



4



5



6

## Papírové role do zásobníku

H1



číslo	popis	vrstvy	návin	útrž.	balení	Kč/ks
4	180242 Premium bílé	2	100 m	400	6	239,00
5	140609 Advanced zelené	2	150 m	600	6	229,00
6	140608 Universal bílé	1	280 m	1120	6	349,00
	142796 Roll soft bílé	2	150 m	600	6	259,00



3

Možnost dotovaných zásobníků.



## Zásobník SmartOne® na toaletní papír



### Zásobník Tork SmartOne®

T8, manuální.

číslo	popis	balení	Kč/ks
1	150935 bílý	1	1 104,00
2	150936 černý	1	1 104,00
3	125871 nerezový*	1	2 207,00

\* Na objednávku.

## Toaletní papír Tork SmartOne®



### Toaletní papír

T8, bílý, š. 13 cm.



číslo	popis	vrstvy	návin	útrž.	balení	Kč/ks
4	125056 SmartOne®	2	207 m	1150	6	155,00



## Zásobník na toaletní papír skládaný - Tork Folded

Dávkování po jednotlivých útržcích.

Na skládaný toaletní papír.

Úzký design šetří místo.



5



6

### Zásobník na skládaný toaletní papír, T3, manuální.

NA  
OBJEDNÁVKU

číslo	popis	balení	Kč/ks
5	145380 bílý	1	854,00
6	141398 černý	1	854,00

## Skládaný toaletní papír



Systém Tork Folded toaletní papír nabízí hygienické dávkování po jednotlivých útržcích - omezuje plýtvání a snižuje náklady na údržbu.



7



8

### Toaletní papír skládaný

T3, 11x19 cm.



číslo	popis	vrstvy	útržky	balení	Kč/ks
7	140597 Advanced	2	242 ks / balíček	36	35,00
8	146073 Premium	2	252 ks / balíček	30	43,00

Možnost dotovaných zásobníků.

## Zásobník SmartOne® Mini na toaletní papír

Dávkuje po jednom útržku - menší spotřeba papíru. Velká kapacita zásobníku, méně časté doplňování.



1



2

NA  
OBJEDNÁVKU

### Zásobník Tork SmartOne® Mini

T9, manuální

číslo	popis	balení	Kč/ks
1	150937 bílý	1	938,00
2	150938 černý	1	938,00



4



5

NA  
OBJEDNÁVKU

### Zásobník Tork SmartOne® Twin Mini

T9, manuální

číslo	popis	balení	Kč/ks
4	151104 bílý	1	1 650,00
5	151105 černý	1	1 650,00

## Toaletní papír SmartOne® Mini



3



### Toaletní papír do zásobníku Mini

T9, bílý, š. 13 cm



číslo	popis	vrstvy	návin	útrž	balení	Kč/ks
3	133930 SmartOne® Mini	2	111 m	620	12	95,00

SmartCore® dutinka – pro rychlé a snadné doplňování zásobníků. Šetří čas a snižuje náklady spojené s údržbou.



6



### Toaletní papír do zásobníku Twin Mini

T9, bílý, š. 13 cm



číslo	popis	vrstvy	návin	útrž	balení	Kč/ks
6	133930 SmartOne® Mini	2	111 m	620	12	95,00

Možnost dotovaných zásobníků.

## Zásobníky na mýdlo - tekuté, sprejové, pěnové

Extra tenký design zásobníku je nejlepší kombinací úhledného designu a úspory prostoru.



NA  
OBJEDNÁVKU

### Zásobník na mýdlo - tekuté

S1, manuální

číslo	popis	balení	Kč/ks
1	140617 bílý 1 l	1	846,00
2	141399 černý 1 l	1	846,00

## Mýdlo do zásobníku



### Mýdlo do zásobníku - tekuté

S1

číslo	popis	balení	Kč/ks
3	140612 luxusní jemné, 1 l = 1000 dávek	1	165,00
4	140611 jemné, 1 l = 1000 dávek Premium	1	149,00



NA  
OBJEDNÁVKU

### Zásobník Mini na mýdlo - tekuté

S2, manuální

číslo	popis	balení	Kč/ks
5	140619 bílý 475 ml	1	667,00
6	140620 černý 475 ml	1	667,00



### Mýdlo do zásobníku - tekuté

S2

číslo	popis	balení	Kč/ks
7	140613 jemné, 475 ml = 475 dávek	1	94,00



### Mýdlo do zásobníku - pěnové

S4

číslo	popis	balení	Kč/ks
8	140601 extra jemné 1 l = 2 500 dávek	1	310,00

Možnost dotovaných zásobníků.





## PAPÍROVÝ PROGRAM PRO STOLOVÁNÍ

## Zásobníky na skládané ubrousky

Hygienické řešení  
– vydává vždy pouze  
1 ubrousek.  
Nenáročný na prostor.



NA  
OBJEDNÁVKU

### Zásobník na ubrousky Xpressnap Fit N14, stolní (12,1 x 14,3 x 32,6 cm)

číslo	popis	balení	Kč/ks
1	176173 černý, pultový	1	514,00



NA  
OBJEDNÁVKU

### Zásobník na ubrousky Xpressnap Fit N14, stolní (11,3 x 17 x 14,1 cm)

číslo	popis	balení	Kč/ks
2	175493 černý, stolní	1	322,00

## Zásobníky na skládané ubrousky

Hygienické řešení  
– vydává vždy pouze  
1 ubrousek.  
Nenáročný na prostor.



NA  
OBJEDNÁVKU

### Zásobník na ubrousky Fastfold N2, stolní (13,1 x 10,1 x 14,7 cm)

číslo	popis	balení	Kč/ks
5	141531 šedý, stolní	1	573,00

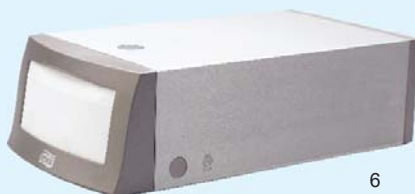

NA  
OBJEDNÁVKU

### Zásobník na ubrousky Counterfold N1, pultový (10,7 x 18,9 x 36,6 cm)

číslo	popis	balení	Kč/ks
6	141533 šedý, pultový	1	1 957,00

## Ubrousky do zásobníku, skládané

Ubrousek plné velikosti složený tak, aby se vešel do zásobníku nenáročného na prostor. Displej AD-A-Glance® slouží jako reklamní plocha pro propagaci vašich produktů a oslovuje hosty. Zásobník je vyroben z odolných materiálů, které se snadno čistí a snižují čas potřebný na údržbu.



NA  
OBJEDNÁVKU

### Ubrousky do zásobníku

N14, 21,3 x 16,5 cm



číslo	popis	vrstvy	útržky	balení	Kč/bal.
3	166792 bílé	2	6 x 720 ks	720	220,00
4	166793 natural	2	6 x 720 ks	720	199,00

Prodejní jednotka je karton. Karton obsahuje 4 320 ks.  
(baleno 6 x 720 ks). Cena za 1 ks / 0,17 Kč

## Ubrousky do zásobníku, skládané

Ideální pro restaurace s omezenou obsluhou, které nabízejí ubrousky na stolech a preferují ubrousky menších rozměrů. Snižuje spotřebu a nabízí pokaždé čistý a hygienický ubrousek.



NA  
OBJEDNÁVKU



### Ubrousky do zásobníku

N2, 24 x 30 cm



číslo	popis	vrstvy	útržky	balení	Kč/bal.
7	157797 skládané, bílé	1	300 x 36 ks	10 800	2 200,00

Prodejní jednotka je karton. Karton obsahuje 10 800 ks.  
(baleno 300 x 36 ks). Cena za 1 ks / 0,13 Kč

NA  
OBJEDNÁVKU



### Ubrousky do zásobníku

N1, 30 x 33 cm



číslo	popis	vrstvy	útržky	balení	Kč/bal.
7	157798 skládané, bílé	1	300 x 24 ks	7 200	1 755,00

Prodejní jednotka je karton. Karton obsahuje 7 200 ks.  
(baleno 300 x 24 ks). Cena za 1 ks / 0,16 Kč.

## Zásobník na skládané ubrousky Tork Xpressnap®



## Ubrousky do zásobníku, skládané



Tork Xpressnap® zásobníky na ubrousky jsou ideální pro samoobslužné restaurace. Systém vám pomůže snížit spotřebu ubrousků o 25 % v porovnání s tradičními zásobníky na ubrousky.

Univerzální design, díky němuž lze zásobník umístit vertikálně či horizontálně, pro větší flexibilitu v případě omezeného prostoru na pultu. Lze namontovat na stěnu.

Okénko slouží jako reklamní plocha pro propagaci vašich produktů a oslovuje hosty.

Zásobník je vyrobený z odolných materiálů, které se snadno čistí a snižují čas potřebný na údržbu, a tudíž i mzdové náklady.

NA  
OBJEDNÁVKU

### Zásobník na ubrousky Tork Xpressnap®

N4, vysokokapacitní (62,2 x 23,5 x 23,5 cm)

	číslo	popis	balení	Kč/ks
1	144900	šedý, vysokokapacitní	1	2 167,00
2	144898	černý, vysokokapacitní	1	2 167,00
3	144899	červený, vysokokapacitní	1	2 167,00

NA  
OBJEDNÁVKU

### Zásobník na ubrousky Tork Xpressnap®

N4, stolní (15,5 x 20,1 x 15 cm)

	číslo	popis	balení	Kč/ks
4	144897	šedý, stolní	1	882,00
5	144895	černý, stolní	1	882,00
6	144896	červený, stolní	1	882,00

NA  
OBJEDNÁVKU

### Zásobník na ubrousky Tork Xpressnap®

N4, pultový (14,5 x 19,1 x 30,7 cm)

	číslo	popis	balení	Kč/ks
7	144894	šedý, pultový	1	1 580,00
8	144892	černý, pultový	1	1 580,00
9	144893	červený, pultový	1	1 580,00



## Ubrousky do zásobníku

N 4 (21,6 x 33 cm) Interfold

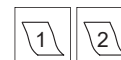

	číslo	popis	vrstvy	balení	Kč/bal.
10	140614	bílé, 21,6 x 33 cm	1	1125	279,00
	141530	bílé, 21,6 x 33 cm	2	500	210,00
	140554	bílé, 21,6 x 16,5 cm	2	1000	225,00

Prodejní jednotka je karton.

## Zásobník na skládané ubrousky L-ONE



Zásobník na ubrousky L-ONE

číslo	popis	balení	Kč/ks
1 151921	stolní	1	345,00



Zásobník na ubrousky L-ONE

číslo	popis	balení	Kč/ks
2 151922	pultový	1	748,00



Zásobník na ubrousky L-ONE

číslo	popis	balení	Kč/ks
3 151923	vysokokapacitní	1	748,00

## Ubrousky do zásobníku



4



### Ubrousky do zásobníku L-ONE, ECONATURAL, potisk Think Natural

číslo	popis	vrstvy	balení	Kč/bal
4 159951	16,4 x 24 cm	2	150	26,00

\* Prodejní jednotka je karton. Karton obsahuje 6 000 ks. (baleno 40 x 150 ks).



5



### Ubrousky do zásobníku L-ONE, ECONATURAL, bez potisku

číslo	popis	vrstvy	balení	Kč/bal
5 150301	16,4 x 24 cm	2	150	24,00

\* Prodejní jednotka je karton. Karton obsahuje 6 000 ks. (baleno 40 x 150 ks).

## Zásobník na skládané ubrousky Interfold



Zásobník na ubrousky Interfold

číslo	popis	balení	Kč/ks
6 180255	stolní	1	439,00

**NOVÉ**



Zásobník na ubrousky Interfold

číslo	popis	balení	Kč/ks
7 180256	pultový	1	939,00



Zásobník na ubrousky Interfold

číslo	popis	balení	Kč/ks
8 180257	vysokokapacitní	1	905,00

## Ubrousky do zásobníku



**NOVÉ**

9



### Ubrousky do zásobníku Interfold (N4) bílé, bez potisku

číslo	popis	vrstvy	balení	Kč/bal
9 179799	16,5 x 21 cm	2	8000	750,00

## LOGOVANÉ UBROUSKY



Více informací o cenách a dodávkách logovaných ubrousků u našich pracovníků.





### Ubrusky 1 vrstvé

	číslo	popis	balení	Kč/bal.
1	145116	24 x 24 cm bílé SVING	500	<b>50,40</b>
	151868	30 x 30 cm bílé	100	<b>14,70</b>
2	151869	30 x 30 cm bílé SVING	500	<b>69,90</b>
3	72982	33 x 33 cm bílé SVING	500	<b>81,00</b>
4	110174	33 x 33 cm bílé SVING	100	<b>16,40</b>



**NOVÉ**

### Ubrusky 2 vrstvé

	číslo	popis	balení	Kč/bal.
14	177470	33 x 33 cm bílé SVING	250	<b>85,00</b>



**ECO**

### Ubrusky 2 vrstvé

	číslo	popis	balení	Kč/bal.
15	170842	24 x 24 cm Drink natural	100	<b>30,00</b>
16	160562	33 x 33 cm Natural Style	50	<b>19,00</b>
17	175537	38 x 38 cm Natural bez potisku	40	<b>21,00</b>

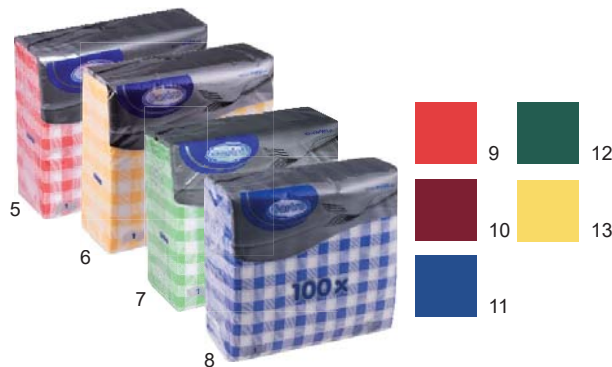

### Ubrusky 1 vrstvé

	číslo	popis	balení	Kč/bal.
<b>Káro</b>				
5	120090	33 x 33 cm KARO červené	100	<b>27,90</b>
6	110256	33 x 33 cm KARO žluté	100	<b>27,90</b>
7	110257	33 x 33 cm KARO zelené	100	<b>27,90</b>
8	115823	33 x 33 cm KARO modré	100	<b>27,90</b>
<b>Barevné</b>				
9	110253	33 x 33 cm červené	100	<b>32,20</b>
10	110255	33 x 33 cm bordó	100	<b>32,20</b>
11	110254	33 x 33 cm tmavě modré	100	<b>32,20</b>
12	72713	33 x 33 cm tmavě zelené	100	<b>32,20</b>
13	72712	33 x 33 cm žluté	100	<b>32,20</b>



### Ubrusky 2 vrstvé

	číslo	popis	balení	Kč/bal.
<b>Bílé</b>				
18	151035	33 x 33 cm bílé	200	<b>89,00</b>
<b>Barevné</b>				
19	151036	33 x 33 cm slonová kost	200	<b>99,00</b>
20	151037	33 x 33 cm žluté	200	<b>99,00</b>
21	151038	33 x 33 cm terakota	200	<b>99,00</b>
22	151039	33 x 33 cm červené	200	<b>99,00</b>
23	151040	33 x 33 cm bordó	200	<b>99,00</b>
24	151041	33 x 33 cm tmavě modré	200	<b>99,00</b>
25	151042	33 x 33 cm tmavě zelené	200	<b>99,00</b>
26	161933	33 x 33 cm šedé	200	<b>99,00</b>
27	175536	33 x 33 cm černé	200	<b>99,00</b>



### Ubrusky 2 vrstvé

	číslo	popis	balení	Kč/bal.
28	72988	39 x 39 cm bílé	150	<b>114,00</b>

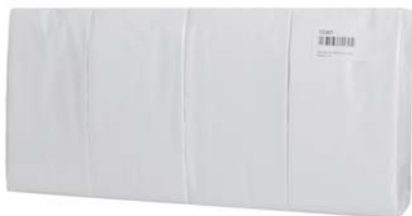

1



2

## Ubrousky 1/8 skládání

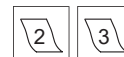

	číslo	popis	balení	Kč/bal.
1	145090	33 x 33 cm bílé, 2 vrstvé	250	<b>95,00</b>
	145091	39 x 39 cm bílé, 2 vrstvé	250	<b>140,00</b>
	145092	39 x 39 cm bílé, 3 vrstvé	200	<b>190,00</b>
	145948	39 x 39 cm bílé, Airlaid	125	<b>299,00</b>

## Ubrousky Exclusive



	číslo	popis	balení	Kč/bal.
2	175340	39 x 39 cm bílé, 2 vrstvé, 1/8 skl.	100	<b>82,00</b>

**INFO** Vyrobeno technologií POINT - TO - POINT.  
Na dotek i pohled odobné netkané textilii.



5

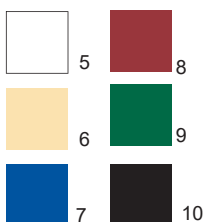

## Koktejlóvé ubrousky 2 vrstvé



	číslo	popis	balení	Kč/bal.
5	126433	24 x 24 cm bílé SVING	250	<b>47,00</b>
6	126440	24 x 24 cm béžové	250	<b>84,80</b>
7	126435	24 x 24 cm tmavě modré	250	<b>84,80</b>
8	126439	24 x 24 cm bordó	250	<b>84,80</b>
9	126438	24 x 24 cm tmavě zelené	250	<b>84,80</b>
10	141696	24 x 24 cm černé	250	<b>93,10</b>



15

16

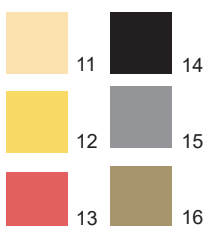

	číslo	popis	balení	Kč/bal.
11	138957	24 x 24 cm champagne	100	<b>44,00</b>
12	138955	24 x 24 cm žluté	100	<b>44,00</b>
13	138958	24 x 24 cm červené	100	<b>44,00</b>
14	138964	24 x 24 cm černé	100	<b>44,00</b>
15	175538	24 x 24 cm šedé	100	<b>44,00</b>
16	175539	24 x 24 cm béžové /Dove-Grey/	100	<b>44,00</b>



18



## Ubrousky 3 vrstvé



	číslo	popis	balení	Kč/bal.
17	151107	33 x 33 bílé	150	<b>108,00</b>
18	151109	33 x 33 bordó	150	<b>125,00</b>



19

## Ubrousky - kapsa na příbory

Bílé, 39 x 39 cm

	číslo	popis	balení	Kč/bal.
19	147906	2 vrstvá	250	<b>177,00</b>
	145413	3 vrstvá	200	<b>199,00</b>



20



21



23

## Ubrousky

Netkaná textilie.

	číslo	popis	balení	Kč/bal.
20	138947	40 x 40 cm bílé	50	<b>113,00</b>
21	138933	40 x 40 cm kašmír	50	<b>136,00</b>

## Ubrousky LinStyle Premium

Netkaná textilie.

	číslo	popis	balení	Kč/bal.
22	140863	39 x 39 cm bílé	50	<b>169,00</b>
23	140869	39 x 39 cm champagne	50	<b>172,00</b>

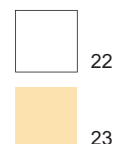



1

**Papírové prostírání bílé recykl**

	číslo	popis	balení	Kč/bal.
1	175540	prostírání 30 x 40 cm	480	<b>165,00</b>



2



3



4

**Papírové prostírání 1 vrstvé**

	číslo	popis	balení	Kč/bal.
2	138943	30 x 40 cm kostka	250	<b>159,00</b>
3	150551	30 x 40 cm bordó	250	<b>184,00</b>
4	175541	30 x 40 cm černé	250	<b>219,00</b>



5

**Papírové prostírání Olive**

	číslo	popis	balení	Kč/bal.
5	138941	prostírání 30 x 40 cm	200	<b>324,00</b>

**INFO**

Prostírání lze opatřit individuálním potiskem.



6

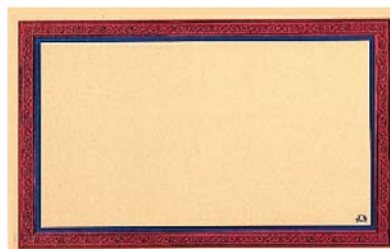

7



8



9



10

**Papírové prostírání 1 vrstvé**

	číslo	popis	balení	Kč/bal.
6	72932	27 x 42 cm bílé	500	<b>600,00</b>
7	72934	27 x 42 cm vzor kuchyň	500	<b>609,00</b>
8	72935	31 x 42 cm bordó	500	<b>639,00</b>
9	72938	31 x 42 cm vzor palác oranžové	500	<b>609,00</b>
10	72936	31 x 42 cm vzor carre	500	<b>609,00</b>

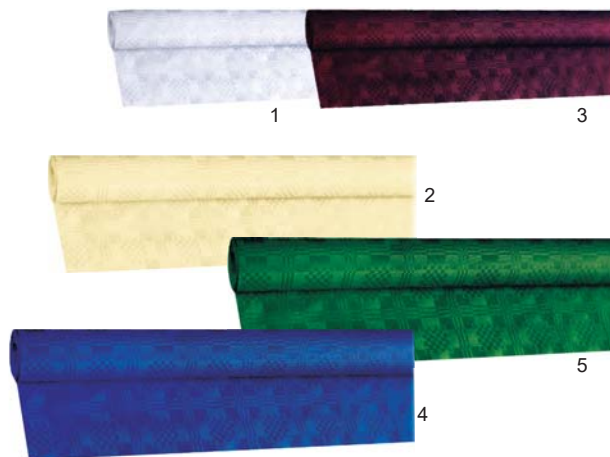

### Papírové ubrusy v rolích 1 vrstvé



číslo	popis	balení	Kč/ks
1	132867 1,2 x 50 m bílý	1	306,40
2	107983 1,2 x 8 m béžový	1	86,50
3	106570 1,2 x 8 m červený	1	86,50
4	94829 1,2 x 8 m tmavě modrý	1	86,50
5	106571 1,2 x 8 m tmavě zelený	1	86,50

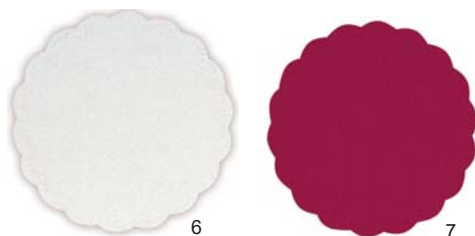

### Rozetky 8 vrstvé



číslo	popis	balení	Kč/bal.
6	72943 9 cm bílé	250	142,00
7	72944 9 cm bordó	250	135,00

### Rozetky 1 vrstvé



číslo	popis	balení	Kč/bal.
	72585 13 cm bílé	500	114,80
	121016 9 cm bílé	1000	69,30



Bílé rozetky lze opatřit potiskem.

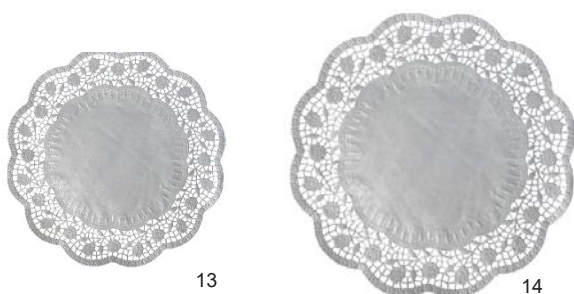

### Krajky kulaté dekorativní 1 vrstvé



číslo	popis	balení	Kč/bal.
13	72570 14 cm bílé	100	31,30
	72574 22 cm bílé	100	49,30
	72577 28 cm bílé	100	56,60
14	72578 30 cm bílé	100	74,50
	72579 32 cm bílé	100	79,10
	72581 36 cm bílé	100	89,40

### INFO

Použití ubrusu v roli je efektní řešení, vhodné pro všechny slavnostní tabule a rauty. Aby byla Vaše hostina skutečně elegantní, doplňte ubrusy některými z mnoha nabízených středových pásů.



10



11



8



9



12

### Papírový středový pás PREMIUM

NA OBJEDNÁVKU

číslo	popis	balení	Kč/ks
8	145528 24 x 0,4 m bílý	1	186,80
9	137050 24 x 0,4 m béžový	1	243,00
10	138784 24 x 0,4 m bordó	1	243,00
11	137051 24 x 0,4 m červený	1	243,20
12	147527 24 x 0,4 m tmavě modrý	1	243,20

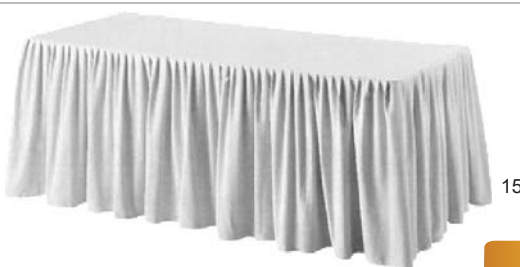

15

### Rautové sukně PREMIUM

NA OBJEDNÁVKU

číslo	popis	balení	Kč/bal.
15	141237 4 m x 72 cm bílá	1	477,40





## ÚKLID A HYGIENA

Na nádobí - ruční mytí, myčky	296 - 299
Na trouby, grily, kávovary, nerez	300 - 301
Čističe a odmašťovače	302 - 305
Na výčepní kartáče, sklo, trubky	306 - 307
Na nábytek, koberce, sklo	308 - 310
Na podlahy, koupelny	311 - 314
Na odpady, dezinfekce	314 - 315
Dezinfekce, na koupelny, WC	316 - 317
Na WC - pisoáry	317 - 319
Osvěžovače vzduchu, kuličky proti molům	320 - 321
Na vlasy, tělo, ruce	322 - 323
Ošetření rukou - krémy, dezinfekce	324 - 325
Na prádlo - praní, aviváž, dezinfekce	326 - 329
Utěrky, drátěnky, rukavice	330 - 331
Hadry, mopy, vědra, stěrky na okno	332 - 333
Kartáče na láhve, kartáče na WC	333
Smetáky, košťata, lopatky, posypová sůl	334 - 335
Pytle	336 - 337
Koše, popelníky	338
Úklidové vozíky a příslušenství	339 - 340



## ruční mytí nádobí

### SWIFT EXTRA

Mycí prostředek na ruční mytí nádobí. Vysoce účinná odmašťovací schopnost, vysoká pěnovost. Vhodné pro extra špinavé nádobí. Ideální poměr cena/výkon.

	číslo	popis	Kč/ks
	71781	5 l citron	119,00
1	71789	5 l jablko	119,00
2	71780	10 l citron	249,00
	71790	10 l jablko	249,00
	150578	20 l citron	449,00
	150579	20 l jablko	449,00



1



2

## kohout ke kanistrům



### Kohout výpustný

3

	číslo	popis	Kč/ks
3	71799	na kanistr 10 l	100,00
	120253	na kanistr 20 l	100,00

## ruční mytí nádobí

### SWIFT EKONOMIK

Mycí prostředek na ruční mytí nádobí. Vhodný pro běžně špinavé nádobí. Ekonomická nižší koncentrace.



4

	číslo	popis	Kč/ks
4	71787	5 l citron	89,00

## Ruční mytí nádobí

### CLEAMEN GASTRO PROFESSIONAL ruční mytí nádobí 5 l

Vysoce koncentrovaný neutrální tekutý čistící přípravek pro profesionální ruční mytí nádobí. Nezanedbává na nádobí tzv. pachové stopy, bez obsahu parfémových složek a barviv. Je velmi účinný proti mastnotě a zaschlým zbytkům jídla a je spolehlivý i při mytí černého nádobí. Používá se také k odmašťování veškerých povrchů v potravinářském průmyslu a ve velkých stravovacích provozech.

	číslo	popis	Kč/ks
8	170111	5 l	300,00



8

## ruční mytí nádobí

### ASSERT LEMON

5 l

Tekutý přípravek pro ruční mytí nádobí se svěží citrónovou vůní. Je vhodný pro čištění všech omyvatelných ploch a předmětů. Šetrný vůči pokožce rukou.



9

	číslo	popis	Kč/ks
9	148143	5 l citron	439,00

ruční mytí nádobí

### KRYSTAL NA NÁDOBÍ LEMONGRASS

Přípravek na nádobí s příjemnou vůní fantazijního typu citronové trávy. Dokonale myje také nádobí z nerezů a skla. Vysoká pěnovost a vysoký mycí účinek.



1

2

	číslo	popis	Kč/ks
1	145000	750 ml	36,00
2	152880	5 l	193,30

ruční mytí nádobí

### CIF NA NÁDOBÍ EXTRA STRONG 5 l

Prostředek na ruční mytí nádobí, kombinuje schopnost odstraňovat mastnotu se silou a vůní skutečného citrónu. Dermatologicky testováno, pH šetrné k pokožce rukou.



3

	číslo	popis	Kč/ks
3	71031	5 l	513,00

ruční mytí nádobí

### CLEAMEN 250 ruční mytí nádobí 1 l koncentrát

NOVÉ

Tekutý neutrální koncentrovaný čistící prostředek určený k profesionálnímu ručnímu mytí nádobí a k odmašťování veškerých povrchů. Vyznačuje se vůní sicilských pomerančů a ekvádorských banánů. Používá se především ve velkých stravovacích provozech.



4

	číslo	popis	Kč/ks
4	161779	1 l	73,30

ruční mytí nádobí

### CLEAMEN 250 ruční mytí nádobí 5 l koncentrát

NOVÉ

Tekutý neutrální koncentrovaný čistící prostředek určený k profesionálnímu ručnímu mytí nádobí a k odmašťování veškerých povrchů. Vyznačuje se vůní sicilských pomerančů a ekvádorských banánů. Používá se především ve velkých stravovacích provozech.



5

	číslo	popis	Kč/ks
5	161780	5 l	273,00

ruční mytí nádobí

### CLEAMEN 251 ruční mytí nádobí bez parfémů a barviv 1 l, koncentrát

NOVÉ

Tekutý neutrální koncentrovaný čistící prostředek určený k profesionálnímu ručnímu mytí nádobí a k odmašťování veškerých povrchů. Používá se především ve velkých stravovacích provozech. Dokonale myje všechny druhy materiálů – porcelán, keramiku, sklo, plasty a podobně. Prostředek je možné používat i na mytí dřevěných krájecích desek, smaltovaného i nerezového nádobí.



6

	číslo	popis	Kč/ks
6	178167	1 l	73,30

ruční mytí nádobí

### CLEAMEN 251 ruční mytí nádobí bez parfémů a barviv 5 l, koncentrát

NOVÉ

Tekutý neutrální koncentrovaný čistící prostředek určený k profesionálnímu ručnímu mytí nádobí a k odmašťování veškerých povrchů. Používá se především ve velkých stravovacích provozech. Dokonale myje všechny druhy materiálů – porcelán, keramiku, sklo, plasty a podobně. Prostředek je možné používat i na mytí dřevěných krájecích desek, smaltovaného i nerezového nádobí.



7

	číslo	popis	Kč/ks
7	161783	5 l	273,00



### myčky - mytí, oplach

## SWIFT MYTÍ



Univerzální nepěňivý alkalický prostředek, vhodný pro všechny typy myček nádobí.

	číslo	popis	Kč/ks
1	71797	5 l	199,00
	137074	10 l	389,00

### myčky - oplach

## SWIFT OPLACH

Kyselý prostředek pro automatické oplachování, určený pro všechny typy myček nádobí.



	číslo	popis	Kč/ks
2	71798	5 l	199,00
	137075	10 l	389,00

### myčky - mytí

## TOPMATIC UNIVERSAL SPECIAL 25 I



Mycí prostředek pro průmyslové myčky nádobí. Odstraňuje i velmi silné znečištění, zabráňuje tvorbě škrobových a vápenatých usazenin. Šetrný vůči životnímu prostředí.

	číslo	popis	Kč/ks
3	110188	25 l	4 699,00

### myčky - oplach

## TOPRINSE 10 I

Univerzální tekutý oplachový přípravek pro použití v průmyslových myčkách nádobí. Účinný v měkké i tvrdé vodě. Není vhodný pro materiály na bázi polykarbonátů.



	číslo	popis	Kč/ks
4	72913	10 l	2 282,00

### myčky - tablety

## ECO-CLIN TABS 88 TABLETY 4 kg

Koncentrovaný mycí prostředek na mytí nádobí v myčkách. Vynikající mycí účinek.



Vhodný i pro citlivé kovy jako např. hliník.



	číslo	popis	Kč/ks
5	144906	4 kg	1 049,00

### myčky - tablety

## SANYTOL tablety do myčky 4v1, 40 ks

**NOVÉ**

Účinné tablety pro domácí myčky nádobí. Kombinují 4 funkce v jedné tabletě, nádobí a myčku dezinfikují, myjí, vyleští a dodají sůl. Jsou vyrobeny na biocidní bázi bez chlóru. Jejich účinnost je nejlepší při krátkých mycích cyklech a při nízkých mycích teplotách.



	číslo	popis	Kč/ks
6	179589	40 ks	249,90

myčky - mytí, oplach



1

**CLEAMEN GASTRO PROFESSIONAL strojní mytí nádobí**

Tekutý, bezfosfátový, vysoce koncentrovaný, mycí prostředek, určený pro všechny typy profesionálních myček nádobí a skla s automatickým dávkováním. Prostředek je velmi vhodný i na mytí nápojového skla.

	číslo	popis	Kč/ks
	155438	6 kg	669,60
1	155439	12 kg	1 329,00
	155440	24 kg	2 477,60

myčky - mytí, oplach



2

**CLEAMEN GASTRO PROFESSIONAL strojní oplach**

Tekutý, vysoce koncentrovaný, oplachový a lešticí prostředek pro profesionální myčky nádobí a skla s automatickým dávkováním. Odstraňuje zbytky nečistot na mytém nádobí a dodává nádobí lesklý vzhled.

	číslo	popis	Kč/ks
	155441	5 l	643,90
2	155442	10 l	1 277,90
	155443	20 l	2 382,30

dávkovací uzávěr



3

**CLEAMEN dávkovací uzávěr**

Uzávěr s odměrným válcem, který slouží pro přesné dávkování profesionálních čistících prostředků CLEAMEN. Je vybaven uzávěrem proti vylití. Umožňuje dávkovat od 5 do 20 ml, stupnice je rozdělena po 5 ml.



	číslo	popis	Kč/ks
3	176558	uzávěr	19,90

rozprašovač



4

**CLEAMEN náhradní rozprašovač**

Rozprašovač slouží pro dávkování čistícího prostředku ve formě jemného aerosolu. Dávkovač obsahuje otočnou trysku se zámkem



	číslo	popis	Kč/ks
4	126417	rozprašovač	23,00

pěnič



5

**Pěnič pro produkty CLEAMAN a KRYSTAL**

Zpěňovač slouží pro dávkování čistícího prostředku ve formě bohaté pěny. Omezuje dusivý zápach chemikálií. Dávkovač obsahuje otočnou trysku se zámkem.



	číslo	popis	Kč/ks
5	178058	pěnič	25,30

dávkovací pumpa



6

**Dávkovací pumpa 30 ml na kanystr pr. 45 mm 5 l, 10 l a 20 l**

Základní sestavení je provedeno pro 5 l kanystr. Výměnou uzávěru a sací hadice lze upravit pro použití s kanystry 10 l a 20 l. Při plném zdvihu pumpa dávkuje 30 ml. Kratším stlačením lze dávku libovolně snížit. Po úplném stlačení lze hlavici pumpy uzavřít před dalším dávkováním - zašroubováním do matice uzávěru.



	číslo	popis	Kč/ks
6	178059	pumpa	208,80

změkčovač / sůl



7

**SALTECH sůl do změkčovačů**

Regenerační sůl do změkčovačů vody v ekonomickém balení.

	číslo	popis	Kč/ks
7	108080	tablety 25 kg	275,00
	161428	granule 25 kg	270,00

ruční mytí nádobí



8

**Dávkovací pumpa CLEAMEN 30 ml na kanystr 5l, 10l a 20l**

Základní sestavení je provedeno pro 5l kanystr. Výměnou uzávěru a sací trubky lze upravit pro použití s 10 nebo 20 l. Při plném zdvihu dávkuje pumpa 30 ml na 1 zdvih, kratším stlačením lze dávku libovolně snížit. Po stlačení lze hlavici pumpy zašroubováním do matice uzávěru uzavřít před dalším dávkováním.



	číslo	popis	Kč/bal.
8	158141	pumpa	110,50

### konvektomaty



1

### DET&RINSE PLUS pro konvektomaty 10 x 1 l

Čistící koncentrovaný prostředek pro automatické mytí konvektomatů a pecí UNOX.

	číslo	popis	Kč/bal.
1	151684	10 x 1 l	2 850,00

### konvektomaty, grily



2

### CLEAMEN 241 konvektomaty, grily 5 l

Prostředek k přímému použití na odstraňování připálenin z konvektomatů, grilů, a částí vzduchových filtrů. Používá se neředěný nebo zředěný v poměru až 1:5. Prostředek je speciálně upraven pro aplikaci tlakovým rozprašovačem.

	číslo	popis	Kč/ks
2	145373	5 l	634,50

### konvektomaty



3

### Cleamen Gastro professional konvektomaty 5,5 kg

Tekutý prostředek k přímému použití na odstraňování připálenin z konvektomatů, sporáků, grilů, fritéz, částí vzduchových filtrů, nebo napojení na dávkovací zařízení konvektomatu. Nepoužívat na hliník a materiály neodolné alkáliím.

	číslo	popis	Kč/ks
3	170115	5,5 kg	767,10

### oplach



4

### Cleamen Gastro professional oplach konvektomatů 5 kg

Ošetřující oplachový prostředek do konvektomatů. Prostředek je vhodný k přímému použití a je určen k napojení na automatické dávkovače. Zajišťuje neutralizaci mycího prostředku a podporuje sušení.

	číslo	popis	Kč/ks
4	170116	5 kg	504,70

### trouby, grily



5

### RIVONIT GRILL 5 l

Pro čištění konvektomatů, grilovacích a fritovacích zařízení, trub apod. Odstraňuje zbytky po pečených, smažených a grilovaných pokrmech. Pro pohodlnou a bezpečnou aplikaci doporučujeme speciální tlakovou nádobku.

	číslo	popis	Kč/ks
5	72921	5 l	999,00
	72911	rozprašovač	467,00

### na trouby, grily



6

### Cleamen Gastro professional na trouby a grily

Tekutý prostředek k přímému použití na odstraňování připálenin z trub, grilů a digestořů. Nepoužívat na hliník a materiály neodolné alkáliím. Není šetrný ke konvektomatům. Aplikujte pomocí rozprašovače.

	číslo	popis	Kč/ks
6	170113	1,1 kg	234,70
7	170114	5,5 kg	930,40

### trouby, grily



8

### SUMA GRILL D9

Alkalický čistící prostředek pro čištění silně znečištěných konvektomatů, grilů, fritéz, sporáků, pečících trub apod. Obsahuje směs alkálií, aktivních látek a rozpouštědel na napálené tuky a zbytky potravin.

	číslo	popis	Kč/ks
8	139839	2 l	339,00

### grily, povrchy



9

### CIF PROFESSIONAL na trouby a grily

Na silně znečištěné a mastné povrchy v potravinářských provozech. Směs alkalicích a povrchově aktivních látek rozpouští a odstraňuje silné usazeniny.

	číslo	popis	Kč/ks
9	145060	0,75 l	143,00

trouby, grily



**CLEAMEN 240**  
na trouby a grily

Prostředek je určen na odstraňování připálenin z pečicích trub, grilů a digestoří, skla krbových kamen apod. Používá se neředěný. Čistí i za studena.

	číslo	popis	Kč/ks
1	126056	1,1 kg	177,80

trouby, grily



**ČISTIČ PEČICÍCH TRUB A GRILŮ 1 I**

Důkladně a vysoce účinně rozpouští připálené nečistoty např. zbytky tuků a opékaných potravin, určený k čištění za studena.

	číslo	popis	Kč/ks
2	132329	1 l	163,00

trouby, grily



**ČISTIČ NA GRILY 1 I**

Účinný čisticí prostředek na grily, trouby, fritézy. Jednoduché použití, cílené čištění přiloženým štětcem (lze vyčistit i malé plochy), rychlé efektivní působení.

	číslo	popis	Kč/ks
3	130247	1 l	184,00

kávovary



**ČISTIČ NA KÁVOVARY 1 kg**

Pro čištění profesionálních a poloprofesionálních kávovarů, espresso-přístrojů, automatů na výrobu horkých nápojů a termosek. Odstraňuje kávové oleje a tuky. Zamezuje nežádoucí ovlivnění chuti. Zaručuje plný požitek z aroma.

	číslo	popis	Kč/ks
4	70885	1 kg	292,00



zpečňovače mléka

**ČISTIČ ZPEČŇOVAČŮ MLÉKA 1 I**

Odstraňuje mléčný kámen, mléčné tuky a ostatní znečištění. V koncentrátu při době působení 5 minut působí antibakteriálně.



	číslo	popis	Kč/ks
5	132324	1 l	215,00



### nerozové plochy

#### Cleamen Gastro professional na nerezové plochy 550 ml

Přípravek slouží jako leštěnka nerez. Plochy musí být předem zbaveny nečistot a mastnoty. Neředěný prostředek nastříkejte rozprašovačem ve velmi malém množství na čisticí utěrku.



1

číslo	popis	Kč/ks
1	175335 550 ml	128,60

### neroz leštič

#### CLEAMEN 220 nerez leštič 550 ml

Je určený k leštění nerezových povrchů a zařízení v kuchyňské oblasti. Zanechává lesk a povrch je odolnější vůči znečištění, rozpouští a uvolňuje mastnoty a ohmatky, čímž také usnadňuje čištění.



2

číslo	popis	Kč/ks
2	173599 550 ml	123,80

### nerozové plochy

#### CLEAMEN 115 nerez čistič a leštič 550 ml

K čištění, leštění a ošetření nerezových ploch. Odstraňuje mírné znečištění a ohmatky. Zanechává povrch lesklý a beze šmouh. Je vhodný na všechny nerezové plochy ve veřejných prostorech, v kuchyňské a sanitární oblasti a wellness. Je obzvláště vhodný na výtahy, zábradlí a velké nerezové plochy.



3

číslo	popis	Kč/ks
3	178165 550 ml	96,30

### neroz, sklo

#### CIF PROFESSIONAL NEREZ 750 ml

Neparfemovaný prostředek na čištění omyvatelných povrchů, jako např. pracovní desky, lednice, skleněné vitríny na pultech. Na mastnotu, špínu, otisky prstů.



4

číslo	popis	Kč/ks
4	146109 0,75 l	135,00

### nerozové plochy

#### ČISTIČ NA NEREZ 1 l

Profesionální přípravek na čištění ploch z nerezové oceli. Určen speciálně pro česanou a matovanou nerez. Rychle a bez škrábanců vyčistí nerezové stoly, skříňky, pupty a odsavače par.



5

číslo	popis	Kč/ks
5	70883 1 l	375,00

### nábytek / leštěnka

#### DIAVA LEŠTĚNKA 0,2 l

Leštící prostředek na nábytek.



6

číslo	popis	Kč/ks
6	110110 0,2 l	46,90



odmašťovač

**KRYSTAL na kuchyně**



Speciální přípravek k čištění kuchyňského nábytku, pevných ploch z nerasového materiálu. Vyčistí umakartová jádra, dveře a rámy oken. Vysoká odmašťovací síla. Odstín dle barevného kódování EU.

číslo	popis	Kč/ks
1	147671   0,75 l	61,80

na silnou mastnotu

**Cleamen Gastro professional na silnou mastnotu 0,55 l**



Vhodný na čištění sporáků, kotlů, digestoří, keramických obkladů, nerezových stolů, nádobí, mixérů a ostatního kuchyňského vybavení. Nevhodný na povrchy neodolné alkáliím.

číslo	popis	Kč/ks
2	177017   0,55 l	89,20

povrchy

NOVĚ

**CLEAMEN GASTRO PROFESSIONAL na silnou mastnotu 6 kg**



Pěnový vysoce alkalický čistič. Prostředek se může používat na povrchy z nerezové oceli, keramiky a umělých hmot odolných alkáliím. koncentrovaný čisticí pěnový prostředek bez dezinfekce, který se vyznačuje velmi dobrou čisticí schopností. Obsahuje louhy, tenzidy, zpěňovací a komplexotvorné látky.

číslo	popis	Kč/ks
3	177665   6 kg	641,70

odmašťovač

**SAVO KUCHYNĚ 0,5 l**



Odmašťovací přípravek s antibakteriální přísadou. Je šetrný k materiálům, rozpouští tuky a zadržuje mastnou špinu. Výrazná vůně! Vhodný pro všechny omyvatelné plochy.

číslo	popis	Kč/ks
4	127189   0,5 l	52,90

nerezové plochy

**CLEAMEN 451 gelový odvápňovač nerez ploch a technologií 5 l**



Prostředek určený k odvápňování nerezových zařízení jako jsou myčky nádobí, pračky, varné konvice, varné nádoby a napařovače, nerezové plochy v kuchyních, sprchách a bazénech. Odvápňovač beze zbytku likviduje problémové usazeniny a zanechává tyto plochy čisté. Díky obsahu antikoročních látek nenarušuje kovové povrchy.

číslo	popis	Kč/ks
5	145376   5 l	786,10

odmašťovač

**CLEAMEN 210 GASTRON kuchyňský odmašťovač**



Prostředek je určen na čištění veškerých kuchyňských povrchů a zařízení včetně nerezů a laminátových povrchů. Má silný odmašťovací účinek a výrazný mycí efekt v potravinářských i průmyslových oblastech. Dobře čistí digestoře, mastný prach i v průmyslu, znečištění od sazí, skla krbových kamen, mastnotu ze strojů i spalovacích motorů.

číslo	popis	Kč/ks
6	176262   0,75 l	69,90
7	135741   5 l	350,90

univerzální

**SWIFT UNI EXTRA**



litr od  
**18<sup>90</sup>**

Mycí a čisticí prostředek především na podlahy, stěny, obklady. Silná koncentrace zaručuje účinnost i na hodně špinavé povrchy. Výborné odmašťovací schopnosti a vysoká pěnovitost.

číslo	popis	Kč/ks
8	71785   5 l	119,00
	71784   10 l	249,00

univerzální

**SWIFT UNI**



litr  
**17<sup>00</sup>**

Mycí a čisticí prostředek především na podlahy, stěny, obklady. Ekonomická koncentrace vhodná pro běžné mytí. Výborné odmašťovací schopnosti a vysoká pěnovitost.

číslo	popis	Kč/ks
9	71794   5 l	89,00

**odmašťovač****CIF PROFESSIONAL 5 l koncentrát**

Účinně čistí a odmašťuje. Je vhodný na většinu povrchů v kuchyni, např. sporáky, odsávače par, filtry, podlahy, stěny, dveře a odpady. Lze aplikovat i na hliník.

	číslo	popis	Kč/ks
1	135740	5 l	382,00

**univerzální****CIF PROFESSIONAL univerzální čisticí prostředek 5 l s příjemnou vůní citronu prostředek**

Parfemovaný univerzální prostředek na rychlé a snadné denní mytí podlah bez politury, stěn, náterů, laminátu, plastů a ostatních omyvatelných povrchů. Bez nutnosti oplachovat.

	číslo	popis	Kč/ks
2	146427	5 l	316,00

**odmašťovač****CIF PROFESSIONAL odmašťovač 750 ml**

Rychle odstraní masťotu a odolné nečistoty. Je neparfemovaný a lze jej bez nebezpečí poškození aplikovat i na hliník. Je vhodný na většinu povrchů v kuchyni.

	číslo	popis	Kč/ks
3	145058	0,75 l	91,00

**čištění, dezinfekce****CIF PROFESSIONAL na čištění a dezinfekci v 1 kroku 0,75 l**

Cif 2in1 je prostředek na čištění a dezinfekci všech povrchů v potravinářských provozech. Na odstranění masťoty, naschlých zbytků potravin a širokého spektra mikroorganismů.

	číslo	popis	Kč/ks
4	146015	0,75 l	94,00

**čisticí krém****CIF KRÉM BÍLÝ**

Krémový abrazivní čisticí prostředek. Na plastové, laminátové, keramické i hliníkové povrchy. Šetrně odstraní silné nečistoty a skvrny.

	číslo	popis	Kč/ks
5	174936	0,75 l	57,00
6	71047	2 l	182,00

**čisticí krém****CIF KRÉM CITRON**

Krémový abrazivní čisticí prostředek. Na plastové, laminátové, keramické i hliníkové povrchy. Šetrně odstraní silné nečistoty a skvrny.

	číslo	popis	Kč/ks
7	174937	0,75 l	57,00
8	71035	2 l	182,00

**čištění, dezinfekce****SANYTOL Professional 750 ml univerzální čistič eukalyptus**

Univerzální čistič s trojím účinkem. Ideální pro ošetřování často používaných povrchů v profesionálních provozech. Je vyroben na biocidní bázi bez chlóru. Má trojí účinek: baktericidní (5 min.), fungicidní (15 min.) a virucidní (5 min.). Prostředek není třeba po použití oplachovat, receptura je bezoplachová. Nezaněchává skvrny, neodbarvuje.

	číslo	popis	Kč/ks
9	175709	0,75 l	84,90

**čištění, dezinfekce****SANYTOL Professional 750 ml čistič kuchyní**

Čistí a dezinfikuje veškeré kuchyňské povrchy v jednom kroku. Je vyroben na biocidní bázi bez chlóru. Má trojí účinek: baktericidní (5 min.), fungicidní (15 min.) a virucidní (5 min.). Odstraňuje zbytky masťoty a jiných usazenin, odolnou masťotu rozpouští. Vhodný pro mytí sporáků, trub, grilů, dřezů, pracovních desek nebo chladniček. Nezaněchává skvrny, neodbarvuje.

	číslo	popis	Kč/ks
10	175711	0,75 l	89,90

čisticí krém

**REAL PÍSEK TEKUTÝ  
LEVANDULE 0,6 kg**

Písek Real výborně čistí a nepoškozuje povrchy. Tradiční značka za rozumnou cenu.



číslo	popis	Kč/ks
1	110105 0,6 kg	39,90

čisticí krém

**KRYSTAL PÍSEK  
0,6 kg**

Přípravek určený k čištění kuchyňských dřezů, nádobí, koupelňových van, umyvadel a obkladů. Svoji recepturou postaven na úroveň těch nejjemnějších práškových čističů. Nezaněchává šmouhy, je vhodný na připáleniny.



číslo	popis	Kč/ks
2	171233 0,6 kg	29,30

čisticí krém

**KRYSTAL PÍSEK**

Obsahuje dezinfekční přísadu, která potlačuje výskyt bakterií a plísní. Vyznačuje se dokonalou mycí schopností. Abrazivo v něm obsažené napomáhá dokonalému umytí



číslo	popis	Kč/ks
3	108748 0,6 kg	43,50
4	108749 6 kg	301,20

čisticí krém

**KRYSTAL čisticí krém  
600 g**

Vyznačuje se dokonalou mycí schopností, a to i na velmi zašpiněném nádobí, pracovních a kuchyňských plochách a ostatních místech v domácnosti včetně sporáku. Abrazivo v něm obsažené napomáhá dokonalému umytí, avšak jeho jemnost zaručuje nenarušení čistěných ploch.



Vhodný i na sklokeramické desky, na nerezové nádobí. Nepoškrábá ani ty nejjemnější povrchy

číslo	popis	Kč/ks
5	163630 0,6 kg	38,10

odmašťovač

**LARRIN ČISTIČ  
KUCHYŇĚ 0,5 l**

Účinný přípravek na všechny omyvatelné plochy. Rychle odstraňuje mastnotu a ostatní nečistoty. Obsahuje neutralizátor eliminující nežádoucí pachy.



číslo	popis	Kč/ks
6	110130 0,5 l	62,00

odvápňovač

**Cleamen Gastro  
professional  
odvápňovač ploch  
a technologií 6 kg**

Tekutý prostředek určený k odvápňování nerezových ploch jako jsou myčky nádobí, pračky, varné konvice, varné nádoby a napařovače, nerezové plochy v kuchyních, sprchách, bazénech apod. Nepoužívejte na vápenné materiály, lesklý a umělý kámen a lesklou dlažbu, dřevo, laminát a materiály neodolné kyselinám.



číslo	popis	Kč/ks
7	170112 6 kg	1 026,10





výčepní kartáče

**ČISTIČ NA VÝČEPNÍ KARTÁČE 1 I**

Profesionální čisticí a bělicí prostředek. Bez chlóru a fosfátů. Při použití postupujte dle návodu.



1

číslo	popis	Kč/ks
1   70865	1 l	188,00

výčepní kartáče

**ČISTIČ NA RUČNÍ MYČKY A VÝČEPNÍ KARTÁČE 1,1 kg**

Alkalický přípravek pro pravidelné čištění ručních myček skla a kartáčů.



2

číslo	popis	Kč/ks
2   175246	1,1 kg	135,00

пивní trubky

**ŠENKÝŘKA CIP PRO PIVNÍ TRUBKY 1,3 kg**

Silně koncentrovaný alkalický prostředek na sanitaci čištění

Speciální čisticí prostředek na sanitaci čištění pивních cest (potrubí), výčepních kohoutů, KEG sudů nebo pивních tanků. Silná koncentrace, na 10 l vody.



3

číslo	popis	Kč/ks
3   175075	1,3 kg	169,00

vápenaté usazeniny

**ODSTRAŇOVAČ VÁPENATÝCH USAZENIN 1 I**

Profesionální prostředek na odstranění vápenatých usazenin. Vhodný pro malé i velké zásobníky vody. Dodržujte pokyny v návodu k použití.



4

číslo	popis	Kč/ks
4   70882	1 l	185,00

výčepní sklo

**ŠENKÝŘKA GEL 1 I**

Speciální prostředek pro ruční mytí výčepního skla v myčce typu Spülboy, Spülmaster atd. Odstraňuje mastnotu. Dermatologicky testováno, pH šetrné k pokožce rukou.



5

číslo	popis	Kč/ks
5   148005	1 l	129,00

restaurační sklo

**CLEAMEN 260 1 I RESTAURAČNÍ SKLO**

Koncentrovaný přípravek pro mytí pивního a restauračního skla (pivák). Vhodný i do myček, neutrální pH. Po použití zůstává na pивu déle pěna a pivo si udrží říz.



6

číslo	popis	Kč/ks
6   110027	1 l	111,70

ruční mytí sklenic



**BECHAREIN ČISTIČ SKLENIC TEKUTÝ**

Přípravek pro ruční mytí sklenic v dřezech výčepních pultů. Zanechává vysoký lesk, nepoškozuje pивní pěnu.

číslo	popis	Kč/ks	
1	70862	1 l	212,00

výčepní sklo



**BECHAREIN ČISTIČ SKLENIC TABLETY**  
**0,75 kg**

Tablety na mytí výčepního skla. Zanechávají vysoký lesk, nepoškozují pивní pěnu. Odstraňují zbytky rtěnky a spolehlivě odmašťují.

číslo	popis	Kč/ks	
2	70863	0,75 kg	593,00

výčepní sklo



**LARRIN TABLETY**  
**0,6 kg**

Tablety na mytí výčepního skla. Zanechávají vysoký lesk, nepoškozují pивní pěnu. Odstraňují zbytky rtěnky a spolehlivě odmašťují.

číslo	popis	Kč/ks	
3	110133	0,6 kg	339,00

výčepní sklo



4



5



6



7



8

**Kartáč na mytí sklenic**

číslo	popis	Kč/ks
4	70950 H 58 - 5 kartáčů 25 cm	555,00
5	176113 H 20 - 3 kartáče 26 cm	240,00
	176114 H 40 - 3 kartáče 18 cm	190,00
6	70948 H 45 - 2 kartáče 18 cm + 1 kartáč 25 cm	239,00
7	70954 H100 - 1 kartáč 18 cm - páry	93,00
8	70947 H 43 - 5 kartáčů 18 cm	425,00

výčepní sklo



9

**Myčka na mytí sklenic**

Plast

číslo	popis	Kč/ks
9	91819 DUNETIC Compact	2 499,00

nábytek



**ALEX 400 ml  
renovátor nábytku  
s lesní vůní - aerosol**

Prostředek na ošetřování nábytku. Chrání a obnovuje přirozenou barvu nábytku, dodává lesk. Obsahuje přírodní výtažky dřeva. Redukuje 90 % pylových alergenů a roztočů. Na ošetřeném nábytku zanechává příjemnou vůni lesa.

	číslo	popis	Kč/ks
1	175716	0,4 l	79,90

nábytek / leštěnka



**KRYSTAL  
leštěnka  
na nábytek**

Leštěnka čistí a ošetřuje všechny druhy nábytku a zabraňuje nadměrnému vysychání dřeva a laminátových desek. Dodává povrchům vysoký lesk a zanechává v prostoru příjemnou vůni. Povrchy už není nutné znovu dolešťovat. pH 7.

	číslo	popis	Kč/ks
2	152750	750 ml	69,80

proti prachu



**PRONTO PROTI  
PRACHU 0,25 l**

Uspadňuje utírání prachu a zanechává příjemnou vůni. Dlouhodobý antistatický účinek zabraňuje dalšímu usazování prachu.

	číslo	popis	Kč/ks
3	105071	0,25 l	81,90

nábytek



**MULTI-SURFACE  
CLEANER 0,4 l**

Uspadňuje utírání prachu a zanechává příjemnou vůni. Dlouhodobý antistatický účinek zabraňuje dalšímu usazování prachu.

	číslo	popis	Kč/ks
4	110370	0,4 l	119,00

nábytek



**CIF PROFESSIONAL  
WOOD FURNITURE  
POLISH**

Prostředek na nábytek se včelím voskem. Pravidelné ošetřování včelím voskem chrání a udržuje všechny dřevěné povrchy.

	číslo	popis	Kč/ks
5	73653	0,4 l	119,00

nábytek / leštěnka



**PRO SHINE SPECIAL  
0,5 l**

Leštící přípravek na nábytek. Je vhodný pro všechny dřevěné plochy, leštěné i lakované povrchy. Zanechává ochranný film zamezující opětovnému znečištění.

	číslo	popis	Kč/ks
6	120131	0,5 l	269,00

dřevěné podlahy



**CIF PROFESSIONAL  
na dřevěné podlahy  
5 l**

Mýdlový čistící přípravek na dřevo. Speciálně na laminátové a dřevěné podlahy, které nejen šetrně čistí, ale dřevěnou podlahu i vyživuje. Po každém umytí je podlaha jako nová.

	číslo	popis	Kč/ks
7	155049	5 l	649,00

dřevěné podlahy



**KRYSTAL  
mýdlový čistič  
se včelím voskem**

Přípravek na podlahu s obsahem včelího vosku pro dokonalé čištění a ochranu povrchů dřevěných a plovoucích podlah. Mýtí podlah beze šmouh – efekt lesklých ploch. Přírodní povrchová ochrana povrchů. Použitelnost na veškeré druhy nesavých materiálů a nábytku. Příjemná parfemace, snížená pěnovitost

	číslo	popis	Kč/ks
6	130806	0,75 l	35,90
7	133700	5 l	189,70



## koberce, čalounění

**ČISTIČ NA KOBERC  
A ČALOUNĚNÍ 1 I**

Čistič na koberce a čalounění. Vysoce účinný aplikační roztok, univerzálně použitelný pro barevné a vodu odpuzující textilní plochy. Šetrný ke tkanině.



Vhodný k ručnímu nebo strojnímu čištění.

číslo	popis	Kč/ks
1	132326	132326
		184,00

## koberce

**CLEAMEN 131  
čistič koberců**

Nízkopěňivý prostředek určený pro čištění koberců, čalounění, autosedaček z přírodních i syntetických vláken. Výrobek je určen k extrakčnímu čištění a obsahuje vysocí účinné enzymy.



číslo	popis	Kč/ks
2	151913	1 l
		123,50
3	130807	5 l
		540,50

## nábytek / leštěnka

**DIAVA LEŠTĚNKA 0,2 I**

Leštící prostředek na nábytek.



číslo	popis	Kč/ks
4	110110	0,2 l
		46,90

## sklo / akryláty

**ČISTIČ NA SKLENĚNÉ  
PLOCHY 0,5 I**

Koncentrovaná pěna na čištění zrcadel, skleněných vitrín, skleněných regálů, plastových okenních rámců, atd. Odstraňuje mastnotu a otisky prstů. Nezaněchává šmouhy. Dobře přilnavá čistící pěna. Silný proti kouřovým a tukovým povlakům.

číslo	popis	Kč/ks
5	132314	0,5 l
		101,00

## sklo, obklady

**NANO LARRIN  
čistič skel, zrcadel  
a obkladů 0,5 I**

Moderní čistič využívající nanotechnologii, která již po prvním použití vytvoří na povrchu ochranný film zamezující zamlžení. Nezaněchává šmouhy, na povrchu vytváří lesk.

číslo	popis	Kč/ks
6	151627	0,5 l
		63,00

## univerzální

**ALEX proti prachu  
na všechny povrchy  
- aerosol 0,41 I**

Prostředek proti prachu. Je určen pro všechny typy povrchů, na nábytek včetně lakovaného, dřevěný nábytek, lamino, kůži, mramor, žulu, sklo, apod. Redukuje 90 % pylových alergenů a roztoců. Ošetřené plochy vydrží čisté a bez prachu delší dobu.

číslo	popis	Kč/ks
7	175717	0,4 l
		79,90



okna / sklo

### CLINIL 1 I



1

Přípravek na čištění skel, zrcadel i plastů. Účinně čistí a nezanechává šmouhy. Přípravek je určen k okamžitému použití.

	číslo	popis	Kč/ks
1	72925	1 l	106,00

okna / rámy

### CLEAMEN 112 na okna a rámy



2 3

Prostředek vhodný k mytí oken a rámu, skleněných ploch, výplní dveří, vitrín, stolních desek, zrcadel a všech hladkých, lesklých, voděodolných ploch metodou vodní lázně. Moderní mycí prostředek s obsahem alkoholu, který má výborné čistící, odmašťovací i lešticí vlastnosti a je příjemně parfemovaný.

	číslo	popis	Kč/ks
2	144668	1 l	69,50
3	175133	10 l	495,50

okna / sklo

### KRYSTAL NA OKNA



4

5

Vysoká účinnost. Může se použít přímo na znečištěné skleněné plochy bez předchozího ošetření saponátem. Po použití tohoto přípravku plochy odpuzují vodu, jsou průhlednější a nerozí se.

	číslo	popis	Kč/ks
4	71751	5 l	189,40
5	108752	0,75 l	52,40

okna / sklo

### CLEAMEN 110 na skleněné plochy



6 7

Prostředek k mytí oken, skleněných ploch, stolních desek a všech typů zrcadel sprejovou metodou. Má dobré čistící, odmašťovací a lešticí vlastnosti, je parfemovaný ovocnou vůní.

	číslo	popis	Kč/ks
6	126060	1 l	72,70
7	126282	5 l	272,70

Prázdná aplikační lahev

	číslo	popis	Kč/ks
	178050	550 ml	40,30

okna / sklo

### IRON 0,5 I



8

Čistící přípravek na skleněné plochy, dveře atd. Značka tradičně zajišťující kvalitu a spolehlivost.

	číslo	popis	Kč/ks
8	110109	0,5 l	17,00

okna / sklo

### CIF PROFESSIONAL na okna a povrchy 0,75 I



9

Odstraňuje špínu a mastnotu, zanechává zářivý povrch bez šmouh během vteřiny. K okamžitému použití na okna a povrchy v interiérech, jako např. zrcadla, stoly atd.

	číslo	popis	Kč/ks
8	145057	0,75 l	79,00



univerzální

### SWIFT UNI EXTRA

Mycí a čisticí prostředek především na podlahy, stěny, obklady. Silná koncentrace zaručuje účinnost i na hodně špinavé povrchy. Výborné odmašťovací schopnosti a vysoká pěnovost.



1

litr od  
**18<sup>90</sup>**

	číslo	popis	Kč/ks
1	71785	5 l	119,00
	71784	10 l	249,00

univerzální

### SWIFT UNI

Mycí a čisticí prostředek především na podlahy, stěny, obklady. Ekonomická koncentrace vhodná pro běžné mytí. Výborné odmašťovací schopnosti a vysoká pěnovost.



2

litr  
**17<sup>00</sup>**

	číslo	popis	Kč/ks
2	71794	5 l	89,00

univerzální

### CLEAMEN 100/200 generální, denní

Všestranný čisticí prostředek pro denní čištění všech ploch, je vysoce koncentrovaný, pěnivý a parfemovaný, používá se proto zředěný ve velmi nízkých koncentracích. Je vhodný na mopování podlah, stírání dveří, rámu, parapetů, nábytku (i dřevěného), plastových, nerezových i skleněných ploch.



4

3

	číslo	popis	Kč/ks
3	143438	1 l	185,50
4	143439	5 l	776,10

Prázdná aplikační lahev

	číslo	popis	Kč/ks
	178049	550 ml	40,30

sanita

### SANITÁRNÍ ČISTICÍ PROSTŘEDEK 1 I

Až 200 litrů aplikačního roztoku  
Neobsahuje chlór, kyselinu chlorovodíkovou, kyselinu octovou, kyselinu fosforečnou. Na každodenní běžné čištění. Snadno odstraňuje rez, zbytky mýdla a močový kámen. Koncentrát.



5

	číslo	popis	Kč/ks
5	166835	1 l	171,00

dezinfekce

### DOMESTOS CITRUS FRESH 5 l

Čisticí a dezinfekční přípravek s bělicím účinkem. Odstraňuje mastnotu, nečistoty, skvrny a ničí bakterie. Neředěný použijte na toalety, umyvadla, vany a do odpadu.



6

	číslo	popis	Kč/ks
6	71040	5 l	249,00

dezinfekce

### DOMESTOS PINE FRESH 5 l

Čisticí přípravek s vůní borovice a dezinfekční složkou na bázi aktivního chlóru. Používá se na čištění všech vodou omyvatelných ploch kuchyní a sanitárního vybavení.



7

	číslo	popis	Kč/ks
7	71032	5 l	249,00

dezinfekce, mytí



NOVÉ

1

### CLEAMEN 580 širokospektrální dezinfekce a mytí povrchů bez barviv a parfémů 5 l

Tekutý dezinfekční prostředek s širokým spektrem účinnosti a mycím účinkem. Je vhodný na plochy, povrchy, předměty a nástroje. Používá se v potravinářství, zdravotnictví, průmyslu i v ostatních provozech vyžadujících zvýšený dezinfekční režim. Je vhodný pro použití na technologii v potravinářství, nerezové pracovní plochy, plasty, voděodolné povrchy. Neobsahuje chlor, není parfemovaný.

	číslo	popis	Kč/ks
1	177137	5 l	477,20

dezinfekce



NOVÉ

2

3

### CLEAMEN GASTRO PROFESSIONAL BDPR bezoplachová dezinfekce povrchů a rukou

Bezoplachová dezinfekce povrchů a pokožky se širokým spektrem účinku. Používá se pro dezinfekci povrchů, nástrojů a pokožky v potravinářství, zdravotnictví i v ostatních provozech vyžadujících zvýšený dezinfekční režim. Přípravek je určen k přímému použití a má vynikající dezinfekční účinky se širokým spektrem účinku. Neobsahuje aldehydy, není parfemovaný.

	číslo	popis	Kč/ks
2	178054	1 l	229,60
3	178055	5 l	966,30

dezinfekce



4

### DEZINFEKČNÍ ČISTIČ SUPER F6000 1 l

Až 400 litrů aplikačního roztoku. Účinkuje po 5 minutách. Certifikovaný podle směrnic DGHM/VAH a IHO. Nyní je účinný i proti nezapuzdřeným virům, jako jsou noroviry a rotaviry. Neobsahuje chlor. Vhodný pro vysokotlaké čističe. Dezinfekční účinky proti bakteriím, houbám a zapuzdřeným virům včetně HBV a HIV.

	číslo	popis	Kč/ks
4	166837	1 l	465,00

dezinfekce



5

### SUMA ALCOHOL SPRAY 0,75 l

Bezoplachový dezinfekční prostředek na bázi alkoholu. Pro sanitaci všech omyvatelných ploch, zařízení a předmětů, které přicházejí do styku s potravinami v kuchyních, restauracích, přípravných potravin, v supermarketech, řeznictvích a v potravinářském průmyslu. Prostředek je k okamžitému použití (bez ředění) a má baktericidní účinnost (A). Lze použít i v místech, která jsou citlivá na vlhkost. Snadno se odpařuje a nezanechává rezidua.

	číslo	popis	Kč/ks
5	159482	0,75 l	173,00

povrchy a podlahy



6

### SANYTOL PROFESSIONAL 5 l čistič na podlahy a plochy

Čistí, dezinfikuje a odmašťuje všechny povrchy a velké plochy v jednom kroku včetně podlah, sanitárních zařízení a obkladů. Je vyroben na biocidní bázi bez chlóru. Má trojí účinek: baktericidní (5 min.), fungicidní (15 min.) a virucidní (5 min.). Dle potřeby lze používat prostředek ředěný i neředěný. Nezanechává skvrny, neodbarvuje.

	číslo	popis	Kč/ks
6	163224	5 l	349,00

podlahy



7

### KRYSTAL na podlahy 5 l s alfa alkoholem

Přípravek na podlahu pro dokonalé čištění a ochranu všech nesavých povrchů včetně plovoucích podlah. Mytí podlah beze šmouh – efekt lesklých ploch. Vhodné i pro plovoucí podlahy. Použitelnost na veškeré druhy nesavých materiálů: Nově více parfemace. Snížená pěnivost

	číslo	popis	Kč/ks
7	133633	5 l	175,30

dezinfekce



NOVÉ

8

### SANYTOL dezinfekce 94% rostlinného původu na podlahy a plochy

Univerzální ekologická dezinfekce podlahových ploch. Čistí a dezinfikuje všechny podlahové plochy. Neobsahuje chlor, je vyroben z 94 % ze složek rostlinného původu. Má trojí účinek, dezinfekci zajišťuje obsažená kyselina mléčná a ethanol z rostlinné fermentace. Prostředek je dermatologicky testován, z povrchů se neoplachuje. Zanechává svěží vůni esenciálních olejů z máty a eukalyptu.

	číslo	popis	Kč/ks
8	179590	0,5 l	89,90
	179591	1 l	89,90

podlahy



9

### CLEAMEN 145 DEEPON strojní podlahy 5 l

Nepěnivý prostředek určený k čištění veškerých tvrdých podlahových ploch odolných vodě a alkáliím jako jsou PVC, linolea (včetně voskovaných), dlažby glazované i neglazované, žulové, mramorové i vápencové povrchy, teraso, cihelné a betonové povrchy vč. litých podlah, gumové podlahy, sportovní podlahy hal, lakované parkety i palubky.

	číslo	popis	Kč/ks
9	145371	5 l	429,00

podlahy



**NOVÉ**

### CLEAMEN 442 na podlahy kyselý

Výkonný mycí a čistící prostředek na podlahy a povrchy, které jsou odolné kyselinám. Má víceúčelové použití, je určen na postavební, periodický i denní úklid. Dokonale odstraňuje rez, vodní kámen a minerální usazeniny. Oživuje a čistí cementové spáry, ale ve vyšší koncentraci je vyžírá. Poradí si s protiskluzovou dlažbou a vyšlapávanými cestičkami v broušených a slinutých dlažbách.

	číslo	popis	Kč/ks
1	167767	1 l	117,70
2	152879	5 l	588,00

podlahy



**NOVÉ**

### CLEAMEN 571 širokospektrální dezinfekce a mytí povrchů a podlah, koncentrát 5 l

Tekutý dezinfekční prostředek s širokým spektrem účinnosti a mycím účinkem určený k ředění. Je vhodný na plochy, povrchy, předměty a nástroje. Neobsahuje chlor, je parfemovaný.

	číslo	popis	Kč/ks
3	177559	5 l	566,50

Prázdná aplikační lahev

	číslo	popis	Kč/ks
	178053	550 ml	40,30

odpěňovač



### CLEAMEN 190 odpěňovač 1 l

Tekutý prostředek určený k likvidaci pěny a snížení pěnivosti roztoků mycích prostředků. Je vhodný především v místech, kde při úklidu vzniká nežádoucí pěna.

**NOVÉ**

	číslo	popis	Kč/ks
4	178166	1 l	255,40

podlahy



**NOVÉ**

### CLEAMEN 147 strojní mytí podlah s regulovanou pěnivostí 5 l

Prostředek určený pro strojní a ruční mytí voděodolných podlahových krytin s příjemnou parfemací. Nepěnív, s výbornými mycími vlastnostmi, na podlahy typu Vinyl - PVC, žula, teraco, mramor, pískovec, dlažba, marmoleum, terakota apod. S úspěchem lze použít i na mytí svislých ploch obkladů pomocí mopů.

	číslo	popis	Kč/ks
5	176268	5 l	437,20

podlahy



### MÝDLO MAZLAVÉ 9 kg

Jedinečný přípravek na mytí podlah zejména ve velkých prostorách. Spolehlivě odstraní špínu. Vhodný pro pravidelné používání.

	číslo	popis	Kč/ks
6	110108	9 kg	449,00

podlahy



**NOVÉ**

### KRYSTAL mýdlový čistič se včelím voskem

Přípravek na podlahu s obsahem včelího vosku pro dokonalé čištění a ochranu povrchů dřevěných a plovoucích podlah. Mytí podlah beze šmouh – efekt lesklých ploch. Přírodní povrchová ochrana povrchů. Použitelnost na veškeré druhy nesavých materiálů a nábytku. Příjemná parfemace, snížená pěnivost

	číslo	popis	Kč/ks
7	130806	0,75 l	35,90
8	133700	5 l	189,70

průmyslové podlahy



### ČISTIČ PRŮMYSLOVÝCH PODLAH 2 l

Prostředek k čištění protiskluzových kuchyňských podlah, podlah ve vstupních prostorech, drsných a mikroporéznych jemných kameninových dlaždic. Vysoce koncentrovaný a účinný.



Vhodný k ručnímu nebo strojnímu čištění.

	číslo	popis	Kč/ks
9	132323	2 l	435,00

podlahy



### CLEAMEN 122 na podlahy

Pro všechny druhy podlah včetně povrchů ošetřených metalickým voskem. Nejvhodnější je pro podlahy z lesklé dlažby a kamene, voskované PVC a linolea, dřevěné a laminátové podlahy. Dodává jim lesk, oživuje barvy a příjemně voní.

	číslo	popis	Kč/ks
10	126059	1 l	63,20
11	141284	5 l	219,40

rez, vodní kámen

### LARRIN NA REZ A VODNÍ KÁMEN 0,5 l



Odstraňuje zbytky rzi a vodního kamene. Speciální receptury vyčistí i dlouhodobě usazenou špinu.

Doporučeno pro oblasti s tvrdou vodou.

	číslo	popis	Kč/ks
1	121998	0,5 l	62,00

podlaha, povrchy

### SANYTOL Professional 750 ml, čistič koupelen



Čistí a dezinfikuje sanitární povrchy v jednom kroku. Je vyroben na biocidní bázi bez chlóru. Má trojí účinek: baktericidní (5 min.), fungicidní (15 min.) a virucidní (5 min.). Odstraňuje vodní kámen, plak a nanesené stopy mýdla, zabráňuje tvorbě plísní. Nezaněchává skvrny, neodbarvuje.

	číslo	popis	Kč/ks
2	175710	0,75 l	89,90

koupelny, toalety

### LARRIN ČISTIČ KOUPELEN 0,5 l



Bez námahy odstraňuje nečistoty včetně skvrn od vodního kamene. Zanechává na čišťeném povrchu zářivý lesk a intenzivní svěží vůni.

	číslo	popis	Kč/ks
3	114848	0,5 l	65,00

sanita

### CLEAMEN 410



Prostředek určený k mytí sanitárních a umývárenských ploch jako jsou obklady, umyvadla, vany, sprchové kouty, baterie, vnější části toaletních mís atd. Obsahuje lesk, který zpomaluje znečištění.

	číslo	popis	Kč/ks
4	126057	1 l	82,30
5	152253	5 l	320,70

Prázdná aplikační lahev

	číslo	popis	Kč/ks
	178168	550 ml	40,30

koupelny, toalety

### SAVO NA KOUPELNY 0,5 l



Kyselý přípravek s antibakteriální přísadou. Obsahuje látky rozpouštějící rez a vodní kámen. Výrazně voní! Vhodný pro všechny omyvatelné povrchy včetně akrylátu.

	číslo	popis	Kč/ks
6	127190	0,5 l	52,90

proti plísním

### LARRIN PROTI PLÍSNÍM 0,5 l



K odstraňování plísní a dezinfekci veškerých omyvatelných povrchů (plast, laminát, smalt, atd. ), které odolávají alkáliím. Má bělicí, fungicidní a dezinfekční účinek.

	číslo	popis	Kč/ks
7	133187	0,5 l	62,00

koupelny, toalety

### CIF PROFESSIONAL KOUPELNA 750 ml



Odstraní vodní kámen, nečistoty a zbytky mýdla, zanechá zářivý lesk a dlouhotrvající svěží vůni. Je vhodný na vany, sprchové kouty, umyvadla, toalety.

	číslo	popis	Kč/ks
8	145059	0,75 l	88,00

univerzální

### KRYSTAL univerzální dezinfekce 0,75 l



Čistící a dezinfekční prostředek na čištění ploch, předmětů a nástrojů, včetně zařízení ve službách epidemiologicky závažných, například holičství, kadeřnictví, kosmetika, masážní salony, solária, fitness studia, sauny, bazény apod.

	číslo	popis	Kč/ks
9	145254	0,75 l	73,20

odpady

**LOUH 1 kg**

Osvědčený přípravek na čištění zanesených odpadů. Vysoký účinek, nízká cena.



číslo	popis	Kč/ks
1	110104   1 kg	66,90

vodní kámen

**ODSTRAŇOVAČ VODNÍHO KAMENE 1 l**

Rychlé a snadné odstranění vnějšího vodního kamene z přístrojů, předmětů a ploch. Pro základní čištění koupelen / WC, kuchyní. Vynikající odvěpňovací schopnost.



číslo	popis	Kč/ks
2	132327   1 l	177,00

odpady

**ČISTIČ SANITÁRNÍCH ODPADŮ 1 kg**

Profesionální prostředek na pročištění zanesených odpadních potrubí. Vysoce účinný. Uvolňuje upcané a zamrzlé odpady ve sprchách, umývadlech a vanách. Rozpouští samotné chuchvalce vlasů. Vhodný pro odtoky v kuchyni a koupelně. Hospodárný - postačuje pro cca. 40 použití.



**TIP** Se zpožděním účinku - začíná účinkovat až přímo v místě upcání.

číslo	popis	Kč/ks
3	70877   1 kg	164,00

proti plísním

**SAVO PROTI PLÍSNÍM 0,5 l**

Nejpoužívanější protiplísňový přípravek na našem trhu. Okamžitě působící fungicidní a dezinfekční přípravek. Používá se pro sanaci plísňových napadení dřeva, stěn, omítek, maleb atd.



Učinkuje proti vegetativním formám plísní, kvasinkám, řasám.

číslo	popis	Kč/ks
4	110007   0,5 l	81,90
	174933   5 kg	449,00

odpady

**CLEAMEN 420 1 l**

Vysoce účinný prostředek k pročištění plastových a keramických odpadů. Odstraňuje rez, vodní a močový kámen. Prostředek obsahuje vysoce koncentrovanou kyselinu sírovou.



číslo	popis	Kč/ks
5	126283   1 l	104,40

dezinfekce

**SAVO ORIGINAL**

K čištění a dezinfekci podlah, nábytku, kuchyňského a hygienického náčiní. Likviduje bakterie, viry, řasy a nižší houby, odstraňuje pachy.



číslo	popis	Kč/ks
6	166515   1,2 l	47,90
	166516   4 l	128,90

odpady

**CLEAMEN 242 1 l**

Vhodný na plastové a keramické odpady umyvadel, sprch, pisoárů a WC. Vysoce účinný prostředek k pročištění odpadů, který odstraňuje rez, vodní a močový kámen, likviduje všechny druhy nežádoucích usazenin.



číslo	popis	Kč/ks
7	126284   1 l	98,30

dezinfekce

Čistící a dezinfekční prostředek s parfemací čistí a současně likviduje viry, bakterie, kvasinky, plísně a řasy. Používá se k mytí podlah, keramických obkladů, předmětů.

**SAVO PRIM**

číslo	popis	Kč/ks
8	166721   1,2 l	54,90

**SAVO DESAM**

číslo	popis	Kč/ks
	71030   5 l	219,90



## dezinfekce



## RYCHLÁ DEZINFEKCE 1 l

Dezinfikuje pracovní plochy, stroje a předměty. Bez následného utírání a oplachování. Působí proti bakteriím včetně salmonel a listerií, TBC, houbám včetně kvasinek a plísní a virům. Rychle a beze zbytku vysychá.

číslo	popis	Kč/ks	
1	132316	1 l	299,00

## podlaha, povrchy



## SAVO UINIVERSAL

Univerzální prostředek na podlahy a povrchy účinně odstraňuje mastnotu i zaschlou špínu, čistí a zanechává příjemnou vůni. Používá se na podlahové krytiny, obklady v koupelnách a na veškeré ostatní omyvatelné plochy. Vhodný prostředek pro plošný úklid v kancelářích, školách, školkách nebo zdravotnických zařízeních.

MAGNOLIA - s květinovou vůní 174934  
LEMONDRASS - s vůní citronové trávy 174935

číslo	popis	Kč/ks	
2	174934	5 kg	229,00
	174935	5 kg	229,00

## rez, vodní kámen



## KRYSTAL WC na keramiku kyselý

Odstraňuje rez a vodní kámen. O 15 % vyšší výkon je zaručen díky nové kombinaci surovin. Vysoký lesk keramiky po použití tohoto přípravku je samozřejmostí.

číslo	popis	Kč/ks	
3	71737	0,75 l	45,20
4	71754	5 l	210,90

## rez, vodní kámen



## KRYSTAL WC na nerez a keramiku kyselý

Odstraňuje rez a vodní kámen. Je vhodný pro čištění WC, sanitární keramiky a obkladů. Spolehlivě si poradí s vodním kamenem.

číslo	popis	Kč/ks	
5	71747	0,75 l	44,30
6	71748	5 l	206,70

## dezinfekce



## KRYSTAL SANAN PROTI PLÍSNÍM

Dezinfekční přípravek s obsahem 49 g/l aktivního chlóru. Likviduje bakterie, řasy, nižší houby a viry. Odstraňuje pachy, mastnotu, zažranou špínu, bělí textilie.

číslo	popis	Kč/ks	
7	71740	1 l	61,60
8	71741	5 l	167,40

## koupelny, toalety



## KRYSTAL NA KOUPELNY

Koncentrace aktivních látek, k odstraňování nánosů vodního kamene, rzi, silnějších vrstev mechanických nečistot a k zajištění vysokého standardu lesku.

číslo	popis	Kč/ks	
9	108751	0,75 l	65,10
10	71753	5 l	252,90

## vodní kámen



## CLEAMEN 310

Je určen na odstranění vodního kamene, močových a dalších minerálních usazenin z vnitřních částí WC mís, pisoárů, umyvadel a dalšího sanitárního vybavení.

Extra kyselý. Antibakteriální.

číslo	popis	Kč/ks	
11	126055	0,75 l	61,70
12	152254	5 l	289,90

## dezinfekce



## KRYSTAL SANAN KLASIK 5 l

Tekutý dezinfekční prostředek obsahující aktivní chlór, který spolehlivě likviduje bakterie, řasy, nižší houby a viry. Prostředek je určený k dezinfekci ploch a předmětů v potravinářství, stravovacích provozech, zdravotnictví, wellness oblastech a v dalších činnostech epidemiologicky závažných. Používá se například k dezinfekci podlah, nábytku, kuchyňského a hygienického náčiní, pro plošnou dezinfekci v potravinářství a v zemědělských provozech, k bělení textilií a pod. Je vhodný také k úpravě pitné vody a k ošetření vody v bazénech.

číslo	popis	Kč/ks	
13	152881	5 l	138,70

dezinfekce



**CLEAMEN 540 1 l**

Alkoholový dezinfekční prostředek je vhodný pro dezinfekci menších ploch v potravinářství a zdravotnictví, jako jsou operační stoly, nástroje, lůžka, gumová obuv, laboratorní přístroje, vakuovačky, balíčky a plochy vyžadující zvýšený dezinfekční režim. Prostředek má vynikající dezinfekční účinky. Používá se neředěný. Neobsahuje chlor a odstraňuje více než 99,99% vitálních forem mikroorganismů.

číslo	popis	Kč/ks	
1	145377	1 l	217,60

dezinfekce



**CLEAMEN 300/400**

Prostředek určený pro denní úklid sanitárních a umývárenských prostor. Odstraňuje nečistoty, skvrny, slabé povlaky vodního kamene a minerální usazeniny. Je vhodný pro použití sprejovou metodou i pro dávkování do vědra.

	číslo	popis	Kč/ks
2	145374	1 l	188,60
3	145375	5 l *	791,50

\* na objednávku

Prázdná aplikační lahev

	číslo	popis	Kč/ks
	178051	550 ml	40,30

WC / usazeniny



**ODSTRAŇOVAČ URINÁLNÍCH KAMENŮ 0,75 l**

Profesionální odstraňovač usazenin v klozetových a pisoárových mísách. K jednoduchému čištění toalet, pisoáru a bidetu. Účinný k odstranění močového a vodního kamene s 18% kyselinou solnou. Odstraňuje bakterie a nepříjemné pachy. Rozpouští zaschlou špínu, vápenné usazeniny a rez. Vysoký spontánní výkon díky přímému kontaktu s usazeninami. Nepoužívejte na nerez a materiály citlivé na kyseliny.

číslo	popis	Kč/ks	
4	70880	0,75 l	152,00

WC / čistič, vůně



**TOILET DUCK ULTRA GEL FRESH 0,75 l**

Koncentrovaný čisticí prostředek na záchodové mísy s čisticími mikrogranulemi. Udržuje toaletu bez usazenin, bakterií a dodává jí svěží vůni.

číslo	popis	Kč/ks	
5	73652	0,75 l	48,50

WC / usazeniny



**LARRIN AGRESIV WC 0,75 l**

Na hluboce usazenou špínu. Ničí bakterie, odstraňuje vodní kámen. Obsahuje bělicí přísadu.

číslo	popis	Kč/ks	
6	110128	0,75 l	59,00

WC / usazeniny



**DOMESTOS TOILET LIMESCALE REMOVER**

Na usazeniny v toaletě s prodlouženým působením, snadno uvolní vodní kámen a zanechá příjemnou vůni. Rozpouští vápník / vodní kámen. I na porcelán a glaz. povrchy.

číslo	popis	Kč/ks	
7	146428	0,75 l	94,00

koupelny, toalety



**INTO FRESH 1 l**

Snadno odstraňuje vodní a močový kámen, zbytky mýdel, mastnotu. Velmi dobrá materiálová snášenlivost. Pro všechny plochy a předměty odolné vůči kyselinám.

číslo	popis	Kč/ks	
8	72924	1 l	158,00

dezinfekce



**KRYPSTAL SANAN PINE**

Vysoce účinný čisticí alkalický a extra hustý čisticí a dezinfekční gel. Odstraňuje tuky, bílkoviny, usazenou špínu a skvrny. Ničí bakterie, likviduje nepříjemný zápach, dezinfikuje, čistí a bělí. Je vhodný zejména na záchodové mísy a pisoáry, umyvadla, vany, dřezy, podlahy, kachličky, pracovní plochy a odpady. Pěnivost prostředku zvyšuje smáčecí schopnosti.

	číslo	popis	Kč/ks
9	175131	0,75 l	39,20
10	135667	5 l	192,20

WC / do nádržky



**LARRIN WC BLOK**  
**Mountain fresh**  
**do nádržky**

Tableta do splachovací WC nádržky, která dezodoruje, čistí, zabarvuje, tvoří bohatou pěnu a snižuje tvorbu vodního kamene.

číslo	popis	Kč/ks
1	151629 2 x 50 g	41,00

WC / do nádržky



**PRIX závěs**

Kompletní doplňovací závěs. Čistí a dezodoruje WC mísy. Intenzivně voní, bohatě pění. Omezuje tvorbu vodního kamene. Působí při každém spláchnutí.

Vhodná náhradní náplň LARRIN PLUS č. 110127.

číslo	popis	Kč/ks
2	155541 40 g	17,90

WC / náplň



**PRIX WC blok 40 g**

Tableta do splachovací WC nádržky. Dezodoruje, čistí, tvoří bohatou pěnu. Snižuje tvorbu vodního kamene.

číslo	popis	Kč/ks
3	141278 40 g	13,90

WC / náplň



**LARRIN PLUS**  
**náhradní náplň**

Čistící a dezodorační přípravek pro WC mísy a sanitární zařízení. Tuhá hmota voskovitého charakteru, která je směsí povrchově aktivních látek aniontového a neiontového charakteru, parfému. Náhradní náplň.

číslo	popis	Kč/ks
4	110127 40 g	13,90

pisovárové síto

**Síto do pisoáru**

Pro aplikaci dezodoračních přípravků. Síto zabraňuje zanesení odpadu.

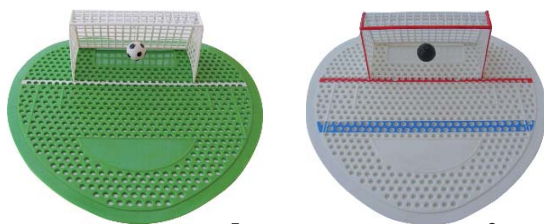

číslo	popis	Kč/ks
5	133177 fotbal	99,00
6	133178 hokej	99,00

pisovárové síto

**Klasik síto do pisoáru**

Pro aplikaci dezodoračních přípravků. Síto zabraňuje zanesení odpadu. Různé barvy.

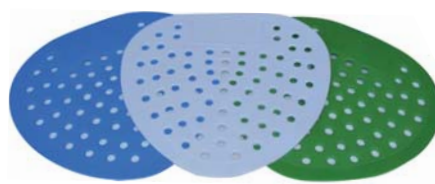

číslo	popis	Kč/ks
7	133179 1 ks	42,50

WC / vonný závěs

**BOWL CLIP**  
**vonná závěska**  
**pro toalety**



Vonná závěska k zavěšení z vnější strany toaletní mísy. Pro všechny typy toalet. Ekologicky příznivý produkt. Bílá - honeysuckle. Červená - kiwi grapefruit. Modrá - bavlna. Oranžová - mango

číslo	popis	Kč/ks
8	145889 bílá	95,00
9	145896 červená	95,00
10	145893 modrá	95,00
11	145890 oranžová	95,00

pisovárové síto

**NOVÉ**

**Sítko do pisoáru**  
**GASTRO SVING**

Výrobek je určen pro použití v pánských pisoárech, design sítko zabraňuje nechtěnému roztlíknutí moči. Sítko zabraňuje usazování vodního a močového kamene a eliminuje zápach. Sítko je parfémované univerzální svěží vůní. Účinnost až 30 dní.

Modré - vůně bavlny  
Žluté - vůně citrusu  
Zelené - vůně manga  
Zelené - vůně melounu a okurky  
Fialové - vůně skořice a jablka

číslo	popis	Kč/ks
12	179237 modré	36,90
13	179238 žluté	36,90
14	179239 zelené	36,90
15	179240 zelené	36,90
16	179241 fialové	36,90





wc a pisoáry

**SPECIÁLNÍ WC ČISTIČ  
0,75 l**



Pro intenzivní průběžné čištění WC a pisoárů s dezinfekčním účinkem. Odstraňuje nepříjemné pachy. Vhodně zalomená láhev pro cílenou aplikaci.

číslo	popis	Kč/ks	
1	132320	0,75 l	121,00

vodní kámen

**NOVÉ**



**CLEAMEN 320 DEO  
tablety do pisoáru 1,5 kg**

Tablety do pisoáru zabraňují tvorbě usazenin, vodního a močového kamene a uvolňují příjemnou intenzivní vůni, která neutralizuje nepříjemný zápach močoviny.

číslo	popis	Kč/ks	
2	176741	1,5 kg	260,60

pisoárové tablety

**PRIX tablety do pisoáru**



Velmi účinný dezodorant. Zlepšuje ovzduší na toaletách.

číslo	popis	Kč/ks	
3	114878	1 kg	189,00

pisoárové tablety

**NOVÉ**



**CLEAMEN 322  
tablety do pisoáru  
+ sítko do pisoáru**

Tablety do pisoáru s enzymatickou náplní eliminující zápach a prodlouženou životností. Předností je vysoká biologická aktivita založená na přítomnosti nepatogenních mikroorganismů. Tyto se po zavlhčení aktivují a produkují enzymy, které mobilizují jejich metabolismus k likvidaci nečistot, úsad a špíny, čímž zároveň brání vzniku zápachu.

číslo	popis	Kč/ks	
4	170186	1 ks + sítko	63,00
4	170187	12 ks + sítko	441,40

pisoárové tablety

**LARRIN KOSTKY 0,9 kg**



Kostky do pisoárů s vůní. Čistí a uvolňují intenzivní příjemnou vůni. Zabraňují tvorbě usazenin.

číslo	popis	Kč/ks	
5	110117	jahoda	229,00
4	120060	oceán	239,00

pisoárové tablety

**PRIX tablety do pisoáru**

Velmi účinný dezodorant. Zlepšuje ovzduší na toaletách. Ekonomické velké balení pro veřejná zařízení.



číslo	popis	Kč/ks	
7	110115	4,5 kg	689,00

pisoárové síto



8



9

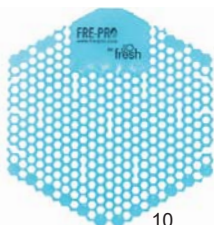

10

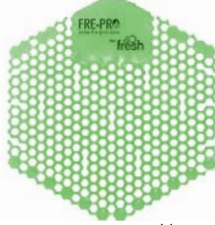

11



12

**ECO FRESH WAVE 3D  
Sítko do pisoáru - originál FRE-PRO**

Vonná sítka do pisoáru - vysoce parfemovaná s dlouhodobým účinkem.

Oranžové - mango.  
Červené - jablko.  
Modré - bavlna.  
Zelené - meloun.  
Fialové - levandule.

číslo	popis	Kč/ks	
8	138602	oranžové	92,00
9	138603	červené	92,00
10	138604	modré	92,00
11	138605	zelené	92,00
12	144463	fialové	92,00

proti molům

## Orion kuličky proti molům 20 ks



1

2

Určeno pro ochranu oděvů proti molům po celou sezónu. Prostředek neobsahuje naftalín ani paradichlorbenzen, nešpiní oděvy ani ruce. Ve skříňkách zanechává příjemnou vůni.

Balení obsahuje 20 ks kuliček.

číslo	popis	Kč/ks
1	175718 vůně levandule	59,90
2	175719 vůně čistého prádla	59,90

osvěžovač vzduchu

## KRYSTAL olejový osvěžovač 0,75 l s rozprašovačem



3

4

Jemný, vysoce účinný osvěžovač vzduchu k provonění toalet, koupelen a veřejných prostor. Parfém je vázán na olejové bázi, postupně se uvolňuje. Vhodný k nastříkání na vnější plochu toaletní mísy nebo do nádobky na WC kartáč, na keramické obklady. Lze použít i pro parfemaci mycího roztoku. pH 7,5

číslo	popis	Kč/ks
3	130240 modrý 0,75 l	107,70
	130239 růžový 0,75 l	100,90
	130238 zelený 0,75 l	102,30
4	162105 black 0,75 l	109,50

osvěžovač vzduchu

## SANYTOL dezinfekční osvěžovač vzduchu, ploch a textilií, vůně hor 300 ml



5

NOVÉ

Neutralizátor pachů ve spreji. Odstraňuje 99,9 % všech mikroorganismů ve vzduchu, na površích a textiliích. Pomáhá udržovat hygienu a navozuje příjemný pocit čistoty a svěžesti. Zápach nepřekrývá, ale odstraňuje jeho příčiny, poradí si s tabákovými pachy, zatuchlinou, kuchyňskými zápachy, pomůže na toaletách nebo i v autě.

číslo	popis	Kč/ks
5	179592 0,3 l	79,90

osvěžovač vzduchu

Vhodný pro všechny typy interiérů. Elektronický strojek na baterie.



S použitím vyměnitelného vonného krytu Easy Fresh 2.0 pomocí vrtulky uvolňuje permanentně stejnou dávku vůně po dobu 30 dnů.



11

12

## EASY FRESH osvěžovač vzduchu elektronický

číslo	popis	Kč/ks
11	151778 osvěžovač vzduchu - strojek	184,00
12	151779 bavlna - náplň	129,00
12	151782 kiwi-grep - náplň	129,00
12	151784 kořeněné jablko - náplň	129,00
12	151781 levandule - náplň	129,00
12	151783 mango - náplň	129,00
12	151780 meloun - náplň	129,00

osvěžovač vzduchu



6

7

8

9

10



Stačí nakapat několik kapek na obklady, sanitární objekty, do držáku WC – kartáče, nebo do nádoby s dekorativními kameny.

Profesionální osvěžovač vzduchu na toalety a do koupelen. Nepřekonatelný ve vůni, úsporný ve spotřebě. Jednoduchá aplikace na obklady nebo dlažbu. Intenzivně účinný po mnoho hodin. Extrémně úsporná spotřeba. Nevhodné používat na plast, mramor a přírodní kameny.

## Osvěžovače vzduchu

číslo	popis	Kč/ks
6	166844 Cotton Fields 500 ml Duftol	172,00
7	166845 Green Lime 500 ml Duftol	172,00
8	166846 Ocean Beeze 500 ml Duftol	172,00
9	166847 Pink Grapefruit 500 ml Duftol	172,00
10	166848 Tropical Flowers 500 ml Duftol	172,00

osvěžovač vzduchu



13

14

15

16

Vhodné do všech prostorů (včetně hotelových pokojů). Pomocí držáčku lze snadno umístit na hladké povrchy. 15x intenzivnější vůně.



Neobsahuje žádné chemikálie negativně ovlivňující životní prostředí.

## HANGTAG vonná závěska

číslo	popis	Kč/ks
13	141030 červená - kořeněné jablko	76,00
14	141031 modrá - bavlna	76,00
15	141028 oranžová - mango	76,00
16	141032 zelená - meloun	76,00
	144462 nalepovací držáček na stěnu	9,00

osvěžovač vzduchu

**Glade by BRISE gel 150 g**

Glade by Brise je tradičním osvěžovačem vzduchu. Přináší svěžest do domova po celé týdny.



	číslo	popis	Kč/ks
1	151633	mořská vůně	39,90
2	178456	japonská zahrada	42,70
3	178457	levandule	42,70
4	178458	konvalinka	42,70

osvěžovač vzduchu

**Glade by BRISE osvěžovač 0,3 l**

Osvěžovač vzduchu ve spreji s technologií odstraňování pachů. Obnovuje svěžest a zanechává příjemnou vůni.



	číslo	popis	Kč/ks
5	114851	citrus 0,3 l	47,90
6	151632	magnolia a vanilka 0,3 l	47,90

osvěžovač vzduchu

**CLEAMEN 101/201**

Účinně rozkládá pachy a zanechává svěží vůni. Přípravek se zcela odpaří a po odpaření nezanechává skvrny, pouze v prostoru zanechává příjemnou vůni. Vhodný i na textilní materiály.



	číslo	popis	Kč/ks
7	173600	550 ml	126,50
8	156752	5 l *	697,40

\* na objednávku

osvěžovač vzduchu

**CLEAMEN 302/402**

Účinně rozkládá pachy a zanechává svěží vůni. Přípravek se zcela odpaří a po odpaření nezanechává zbytky ani skvrny, pouze v prostoru zanechává příjemnou vůni. Vhodný i na textilní materiály.



	číslo	popis	Kč/ks
9	173598	550 ml	140,40
10	156751	5 l	643,90

Prázdná aplikační lahev

	číslo	popis	Kč/ks
	178052	550 ml	40,30

osvěžovač vzduchu

**Osvěžovač vzduchu 75 ml**

Dávkovač na osvěžovač vzduchu elektronický a náplň 75 ml.



	číslo	popis	Kč/ks
11	141528	dávkovač elektronický *	1 722,00
12	141529	neutralizér zápachu 75 ml	199,00

\* na objednávku

osvěžovač vzduchu

**Osvěžovač vzduchu 75 ml**

Dávkovač na osvěžovač vzduchu elektronický a náplň 75 ml.



	číslo	popis	Kč/ks
13	141535	dávkovač elektronický	1 319,00
14	141482	Clean Sense 75 ml	109,00
	141478	Kilimanjaro Aero 75 ml	109,00
	141479	Odour Neutraliser 75 ml	109,00

**REMIN AIR CURVE vonná elipsa**

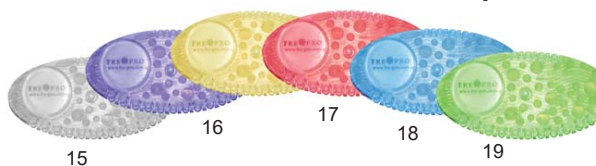

	číslo	popis	Kč/ks
15	141033	bílá - mango	109,00
16	141035	červená - kořeněné jablko	109,00
17	141036	modrá - bavlna	109,00
18	141037	zelená - meloun	109,00
19	144617	fialová - levandule	109,00
	144462	nalepovací držáček na stěnu	9,00

osvěžovač vzduchu

**CLEAMEN 102/202**

Neutralizátor pachů a interiérový osvěžovač. Účinně rozkládá pachy a zanechává svěží vůni. Přípravek neutralizuje pachy v tkaninách, na interiérových plochách i v prostoru.



	číslo	popis	Kč/ks
20	173601	550 ml	139,20



mýdlo tekuté

**CLASSIC mýdlo**

Kvalitní tekuté mýdlo.  
Obsahuje provitamin B5.



**23<sup>80</sup>**  
Kč/litr

1

číslo	popis	Kč/ks	
1	71777	5 l modré	<b>119,00</b>

mýdlo tekuté

**CLASSIC mýdlo**

Kvalitní tekuté mýdlo.  
Obsahuje provitamin B5.



**23<sup>80</sup>**  
Kč/litr

2

číslo	popis	Kč/ks	
2	125942	5 l	<b>119,00</b>

na vlasy a tělo

**CLASSIC vlasový a tělový šampon**

Vhodný pro mytí těla i vlasů.  
Šetrný k pokožce.  
Obsahuje provitamin B5.



**25<sup>80</sup>**  
Kč/litr

3

číslo	popis	Kč/ks	
3	159743	5 l	<b>129,00</b>

mýdlo pěnové

**CLASSIC mýdlo**

Kvalitní pěnové mýdlo.  
Obsahuje provitamin B5.



**43<sup>00</sup>**  
Kč/litr

číslo	popis	Kč/ks	
4	168337	3 l	<b>129,00</b>

mýdlo

**ISOLDA mýdlo pevné 100 g s aloe vera**

Klasické jemné toaletní mýdlo



6

číslo	popis	Kč/ks	
6	110134	100 g	<b>12,20</b>

mýdlo tekuté

**ISLODA mýdlo tekuté s antibakteriální přísadou 5 l**

Tekuté mýdlo s antibakteriální přísadou k běžné a preventivní hygieně rukou.



5

číslo	popis	Kč/ks	
5	178048	5 l	<b>334,20</b>

dávkovač / mýdlo

**Dávkovač mýdla 1 l**

Vhodný pro běžná tekutá mýdla.  
Vyrobeno z odolného plastu.



11

číslo	popis	Kč/ks	
11	166700	zásobník barva bílá 1 l	<b>259,00</b>

dávko vač

Dávko vač mýdla



Vhodný pro běžná tekutá mýdla. Vyrobeno z odolného plastu.

	číslo	popis	Kč/ks
1	154513	zásobník barva bílá 0,5 l	115,00
2	154514	zásobník barva chrom 0,5 l	160,00

dávko vač

Dávko vač mýdla

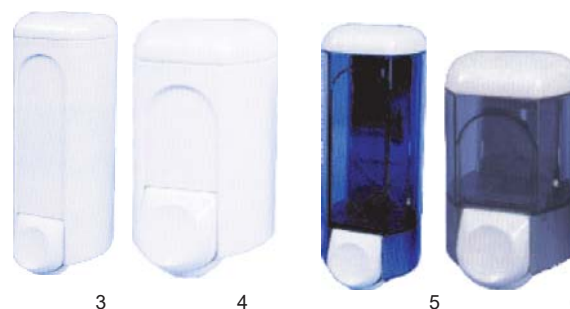

Vhodný pro běžná tekutá mýdla. Vyrobeno z odolného plastu.

	číslo	popis	Kč/ks
3	72866	bílý 0,17 l	439,00
4	72862	bílý 0,35 l	499,00
5	72867	kouřový 0,17 l	439,00
6	72863	kouřový 0,35 l	499,00

dávko vač / mýdlo

Zásobník na mýdlo Identity



Úsporný systém dávkování. 2000 dávek v náplni.

	číslo	popis	Kč/ks
7	151804	zásobník	149,00
8	172903	mýdlo 0,8 l	296,00

dávko vač / mýdlo

Zásobník na mýdlo



Úsporný systém dávkování. 2500 dávek v náplni

	číslo	popis	Kč/ks
9	150947	zásobník *	1 603,00
10	140601	mýdlo pěnové 1 l	310,00

\* na objednávku

dávko vač / mýdlo

Dávko vač na mýdlo

NOVÉ



Vhodný pro běžná tekutá a pěnová mýdla.

	číslo	popis	Kč/ks
11	179401	dávko vač tekutého mýdla 500 ml - černý	281,20
12	179406	dávko vač tekutého mýdla 500 ml - bílý	267,70
	číslo	popis	Kč/ks
13	179402	dávko vač pěnového mýdla 500 ml - černý	348,80
14	160206	dávko vač pěnového mýdla 500 ml - bílý	334,20

dávko vač / mýdlo

Zásobník na mýdlo



Úsporný systém dávkování.

	číslo	popis	Kč/ks
15	145002	zásobník - sensor	460,00
16	145003	zásobník - manuální	230,00
17	145012	mýdlo tekuté 1 l / 600 dávek	303,00
18	179271	pěnové 500 ml = 1 250 dávek	110,60



Další hygienické zásobníky naleznete v kapitole Papírový program.

mycí pasta

## ISOFA MYCÍ PASTA 0,5 kg

Mycí pasta s vyváženým obsahem přírodního abraziva a mletého vápence. Je určena k mytí silně znečištěných rukou. Složení doplněné o glycerin zaručuje pokožce po umytí vhodnou regeneraci.



1

	číslo	popis	Kč/ks
1	110025	0,5 kg	34,60

mycí pasta

## SOLVINA SOLMIX mycí pasta 0,375 kg

Pěnící mycí pasta na ruce, obsahující látky, které příznivě působí na pokožku rukou. Použití na mastnoty, saze, grafit atd.



2

	číslo	popis	Kč/ks
2	110112	0,375 kg	30,60

mycí pasta

## Isofa Pro profi mycí tekutá pasta na ruce 700 g

Profesionální tekutá mycí pasta na ruce, na mytí znečištěné pokožky. Obsahuje přírodní abraziva, příjemný parfém a je bez barviv.



3

	číslo	popis	Kč/ks
3	178161	700 g	77,00

**NOVÉ**

dezinfekce na ruce

## Isolda mýdlo pěnové dezinfekční MEDISPENDER 0,5 l

Jemně pěnový, čistící a dezinfekční prostředek k přímému použití, pro současnou mytí a dezinfekci pokožky rukou.



4

**NOVÉ**

	číslo	popis	Kč/ks
4	178162	0,5 l	81,60

dezinfekce na ruce

## SOFT CARCE DES E dezinfekce na ruce

Dezinfekční prostředek na ruce na bázi alkoholu. Vhodný k hygienické a chirurgické dezinfekci rukou. Vhodný tam, kde je zapotřebí časté mytí rukou. Bez parfemace.



5

	číslo	popis	Kč/ks
5	151634	0,5 l	169,00

Rychlá a dlouhotrvající účinnost. S pumpičkou.

dezinfekce pokožky

## ISOLDA DEZI SKIN dezinfekce pokožky tekutá

Tekutý alkoholový dezinfekční prostředek s velmi dobrou dermální tolerancí, určený k přímému použití pro hygienu a dezinfekci pokožky rukou, vhodný pro mechanické i bezdotykové. Redukuje množství přechodné mikroflóry na povrchu rukou s cílem přerušit cestu přenosu mikroorganismů. Baktericidní, virucidní.



6

7

	číslo	popis	Kč/ks
6	166452	0,5 l	77,00
7	162676	5 l	735,0

dezinfekce

## CLEAMEN GASTRO- PROFESSIONAL BDPR bezoplachová dezinfekce povrchů a rukou

Bezoplachová dezinfekce povrchů a pokožky se širokým spektrem účinku. Používá se pro dezinfekci povrchů, nástrojů a pokožky v potravinářství, zdravotnictví i v ostatních provozech vyžadujících zvýšený dezinfekční režim. Přípravek je určen k přímému použití a má vynikající dezinfekční účinky se širokým spektrem účinku. Neobsahuje aldehydy, není parfemovaný.

	číslo	popis	Kč/ks
8	178054	1 l	229,60
9	178055	5 l	966,30

**NOVÉ**



8



9

krém na ruce



SILONDA 0,5 l

Ochranná a regenerační emulze ošetřuje a chrání zejména citlivou a namáhanou pokožku. Rychle se vsřebává do pokožky a reguluje její vlhkost. Příjemná svěží vůně.

číslo	popis	Kč/ks	
1	130496	0,5 l	172,00

krém na ruce



ISOLDA 100 ml

Ochranný krém působící proti nepříznivým vlivům vnějšího prostředí, působí preventivně při práci ve vlhku, s čistidly.

Ochranný lanolin s rakytníkovým olejem

číslo	popis	Kč/ks	
2	71743	100 ml	25,70

Hydratační se včelím voskem a mateřídouškou

číslo	popis	Kč/ks	
3	82130	100 ml	19,70

krém na ruce



ISOLDA šalvěj s biotinem 100 ml

Krém s antibakteriální přísadou na ruce. Jedinečná kombinace jemného krémového základu s antibakteriální složkou je vhodným doplňkem hygienických postupů. Krém se snadno vsřebává a pokožku jedinečně zvláčňuje. Nezastupitelnou rolí péči o pokožku má i šalvějový extrakt.

číslo	popis	Kč/ks	
4	178047	100 ml	26,20

krém na ruce



ISOLDA s měsíčkem lékařským a lněným olejem 100 ml

Zklidňující krém při pravidelné aplikaci ocení především lidé s citlivou pokožkou. Při pravidelném používání působí nejen vlastní složky extraktu měsíčku lékařského, ale i oleje obsažené v krému tak, že se pokožka aktivně regeneruje, zůstává vláčná a jemná.

číslo	popis	Kč/ks	
5	176740	100 ml	20,90

krém na ruce



ISOLDA s olivou a čajovníkovým olejem 100 ml

Krém, ve kterém se vzájemně spojují dvě významné aktivní látky, olivový olej a čistěná čajovníková silice (TTO). Olivový olej je známý svými zjemňujícími vlastnostmi a TTO, která přispívá ke zklidnění pokožky. Krém díky svému složení napomáhá regeneraci pokožky.

číslo	popis	Kč/ks	
6	178159	100 ml	19,70

krém na ruce



ISOLDA s keratinem a mandlovým olejem 100 ml

Luxurní výživný krém spojuje bohatý krémový základ s vysokým obsahem přidaného keratinu a mandlového oleje. Originální kombinace těchto složek napomáhá k udržení elasticity, zvláčnění a výživě pokožky rukou i nehtového lůžka. Při pravidelné aplikaci zůstává pokožka hebká a pevná bez pocitu nadměrně promaštěných rukou. Krém je možné používat i pro regenerační zábaly.

číslo	popis	Kč/ks	
7	178160	0,50 l	26,30

krém na ruce



ISOLDA krém na ruce hydratační se včelím voskem a mateřídouškou MEDISPENDER 0,5 l

Jemný tekutý lotion na ruce, který napomáhá pokožku hydratovat a zvláčňovat.

číslo	popis	Kč/ks	
8	178158	0,50 l	75,70

krém na ruce



INDULONA 100 g

Regenerační, zklidňující a zvláčňující ochranný krém obohacený výtažkem z měsíčku lékařského a glycerinem.

číslo	popis	Kč/ks	
9	110111	100 g	35,60



### koš na prádlo

## Koš na prádlo plastový

55 x 40 x 23 cm



1

	číslo	popis	Kč/ks
1	71956	32 l	111,00

### aviváž

## TOPSOFT PROFESSIONAL BLUE 10 l AVIVÁŽ



2

Profesionální aviváž pro všechny druhy bílého a stálobarevného textilu. Dává prádлу dlouhotrvající svěží vůni a měkkost. Vhodný pro sušičky prádla. Antistatický účinek.

	číslo	popis	Kč/ks
2	144905	10 l	769,00

### aviváž

## TONGO AVIVÁŽ SENSITIVE BÍLÁ 3 l



3

Aviváž TONGO vyniká dobrými změkčujícími a antistatickými účinky. Takto ošetřené prádlo je hebké a voňavé. Snadno proniká do struktury tkanin a zanechává povrch prádla jemný a voňavý. Speciální přísady napomáhají snadnému žehlení. Dermatologicky příznivá a je v přírodě lehce odbouratelná. Použitím aviváže TONGO se bude Vaše prádlo lépe žehlit a Vaše barvy neztratí svůj jas.

	číslo	popis	Kč/ks
3	158132	3 l	144,40

### aviváž

## COCCOLINO PROFESSIONAL PURE 5 l aviváž koncentrát



4

Koncentrovaná aviváž na bázi biologických povrchově aktivních látek. Vyvinutá pro domácí praní i profesionální prádelny. Je vhodná pro všechny typy tkanin. Redukce zamotání prádla a vzniku statického náboje. Zanechává příjemnou a dlouhotrvající vůni. Výrobek byl dermatologicky testovaný a je považován za hypoalergenní.

	číslo	popis	Kč/ks
4	159483	5 l	382,00

### univerzální

## OMO PROFESSIONAL HORECA 5 l



5

Profesionální tekutý prací prostředek. Složení speciálně vyvinuté na skvrny běžně se vyskytující v restauracích a hotelech. Odstraňuje odolné skvrny jako jsou olej/mastnota, káva a víno. Bezpečné použití pro všechny typy bavlny i pro jemné prádlo. Je vhodné na praní bílého i barevného prádla.

	číslo	popis	Kč/ks
5	163554	5 l	434,00



univerzální

### TOPWASH PROFESSIONAL GEL 10,8 kg



Profesionální tekutý prací prostředek se skvělou účinností při praní i při nízkých teplotách. Odstraňuje z tkanin všechny druhy nečistot. Při praní barevných tkanin dosahuje vynikajících pracích výsledků. Vhodný pro většinu profesionálních provozů (restaurace, bytovací zařízení, dílny, výrobní závody, zdravotnictví, apod).

	číslo	popis	Kč/ks
1	144903	10,8 kg	1 749,00

univerzální

### TOPWASH PROFESSIONAL POWDER 14 kg



Univerzální prací prostředek pro bílé a stálobarevné prádlo. Vysoká účinnost praní, zejména odstraňuje skvrny od mastnoty, oleje, omáčky, kávy, aj.

	číslo	popis	Kč/ks
2	144902	14 kg	2 099,00

univerzální

### TONGO prací prášek 15 kg



Odstraňuje všechny druhy skvrn díky účinným směsím enzymů a tenzidů, spolu se silou aktivního kyslíku a aktivní sody. Napomáhá likvidaci mechanických nečistot a dokonale provoní prádlo.

	číslo	popis	Kč/ks
3	151584	15 kg	1023,20

univerzální

### TAXAT STAR 14 kg



Specialista na odstraňování nečistot, zejména pigmentových skvrn, apod.. Ideální prací prostředek pro prací režimy nad 60°C. Vyniká vysokým bělicím výkonem, obsahuje látky zabraňující šednutí tkanin.

	číslo	popis	Kč/ks
4	91944	14 kg	1 059,00

univerzální

### CLAX BIOEXTRA CONC 20 kg



Směsový prací prostředek vhodný pro všechny druhy bílého a stálobarevného prádla. Účinně ostraňuje bílkovinné a tukové nečistoty. Se směsí aktivního kyslíku.

	číslo	popis	Kč/ks
5	171994	20 kg	1 769,00

barevné prádlo

### CLAX BIOEXTRA COLOR CONC 20 kg



Směsný prací prostředek vhodný pro všechny druhy barevného prádla. Účinně ostraňuje bílkovinné a tukové nečistoty. Výborný prací výkon i při nižších teplotách.

	číslo	popis	Kč/ks
6	171995	20 kg	1 939,00

barevné prádlo

### OMO COLOR EUROCOMPACT 7 kg



Prací prášek určený především pro barevné prádlo. Je vhodný pro všechny druhy tkanin s výjimkou vlny a hedvábí. Dokonalý prací účinek, svěží vůně.

	číslo	popis	Kč/ks
7	110634	7 kg	569,00

bílé prádlo

### OMO EUROCOMPACT 7 kg



Prací prášek určený především pro bílé prádlo. Je vhodný pro všechny druhy tkanin s výjimkou vlny a hedvábí. Účinně odstraní i extrémně silné znečištění.

	číslo	popis	Kč/ks
8	110633	7 kg	619,00

dezinfekce prádla

**SANYTOL**  
dezinfekce na prádlo  
bílé květy 1,5 l

**NOVÉ**



Odstraňuje bakterie, viry, plísně a nežádoucí pachy z textilií. Poradí si i ze zbytky pracího prášku nebo s vodním kamenem. Výrobek neobsahuje chlór a ani jiné složky, které by mohly narušit vlákna textilií nebo jejich barvy. Na prádle zanechá příjemnou vůni květů. Je vhodný pro bílé i barevné prádlo.

	číslo	popis	Kč/ks
1	175712	1,5 l	139,90

proti parazitům

**SANYTOL 300 ml**  
proti roztočům

**NOVÉ**



Specialista pro boj s parazity v tkaninách jako jsou roztoči nebo štěnice. Při správném použití odstraňuje 100 % nežádoucích a jinak těžko odstranitelných parazitů, zamezuje jejich rozmnožování a zároveň dezinfikuje. Nezpůsobuje skvrny a nezanechává žádný zápach. Je ideálním pomocníkem pro ošetření matrací, koberců nebo jiných zátěžových tkanin.

	číslo	popis	Kč/ks
2	174772	0,3 l	99,90

praní a dezinfekce

**SANYTOL 1,7 l**  
dezinfekční prací gel bílé  
květy 34 pracích dávek

**NOVÉ**



Koncentrovaný prací gel s dezinfekčním účinkem, vystačí na 34 obvyklých pracích dávek. Velmi účinně prádlo pere, dezinfikuje, odstraňuje skvrny a ničí bakterie způsobující zápach. Výrobek neobsahuje chlór a ani jiné látky, které by mohly narušit vlákna textilií nebo jejich barvy. Na prádle zanechá příjemnou vůni květů.

	číslo	popis	Kč/ks
3	175713	1,7 l	309,90

dezinfekce tkanin

**SANYTOL 500 ml**  
dezodorační a dezinfekční  
prostředek na tkaniny

**NOVÉ**



Prostředek pro ošetření nesnadno prátelných tkanin jako jsou závěsy, koberce, pohovky, kabáty, čalounění vozů, sportovní tašky, apod. Má trojí účinek, bakteriální, fungicidní a virucidní, odstraní 99,9 % mikroorganismů. Výrobek neobsahuje chlór a ani jiné látky, které by mohly narušit vlákna textilií nebo jejich barvy. Má dezodorační účinek, odstraňuje zápach např. z cigaret, zvířat, z vaření, apod.

	číslo	popis	Kč/ks
4	175715	500 ml	69,90

odstraňovač skvrn

**SANYTOL 450 g**  
dezinfekční odstraňovač  
skvrn univerzální

**NOVÉ**



Účinný prostředek na odstranění skvrn z textilií s dezinfekčním účinkem. Ničí mikroby z prádla, proniká až do vnitřku textilních vláken. Účinkuje již od prací teploty 20° C. Výrobek neobsahuje chlór a ani jiné látky, které by mohly narušit vlákna textilií nebo jejich barvy. Je vhodný jak pro bílé tak i pro barevné prádlo.

	číslo	popis	Kč/ks
5	175714	1 l	149,90

dezinfekce do obuvi

**SANYTOL**  
dezinfekce do obuvi  
150 ml

**NOVÉ**



Neutralizátor pachů v obuvi ve spreji. Odstraňuje 99,9 % bakterií, virů nebo plísní, které způsobují zápach obuvi, ale mohou být zdrojem i kožních onemocnění nohou. Všeestranné pro všechny druhy obuvi, účinný je jak pro sportovní boty, taky pro ty na denní nošení, ale například i pro lyžařskou obuv. Zápach nepřekrývá, ale odstraňuje jeho příčiny, obsahuje činidlo na pohlčování zápachu. Zanechává jemnou a svěží vůni.

	číslo	popis	Kč/ks
6	179593	150 ml	119,90



## Čisticí a dezinfekční prostředky. Prostředky pro svěží a čisté prádlo.

SANYTOL - odborník na dezinfekci bez chlóru, chrání před nebezpečím infekcí a nemocí a pomůže dodržovat hygienu - od dezinfekce na prádlo, po čistič usazenin v koupelně nebo dezinfekční gel bez oplachování.

Čisticí přípravky SANYTOL řady PROFESSIONAL jsou vyrobeny na biocidní bázi bez chlóru.

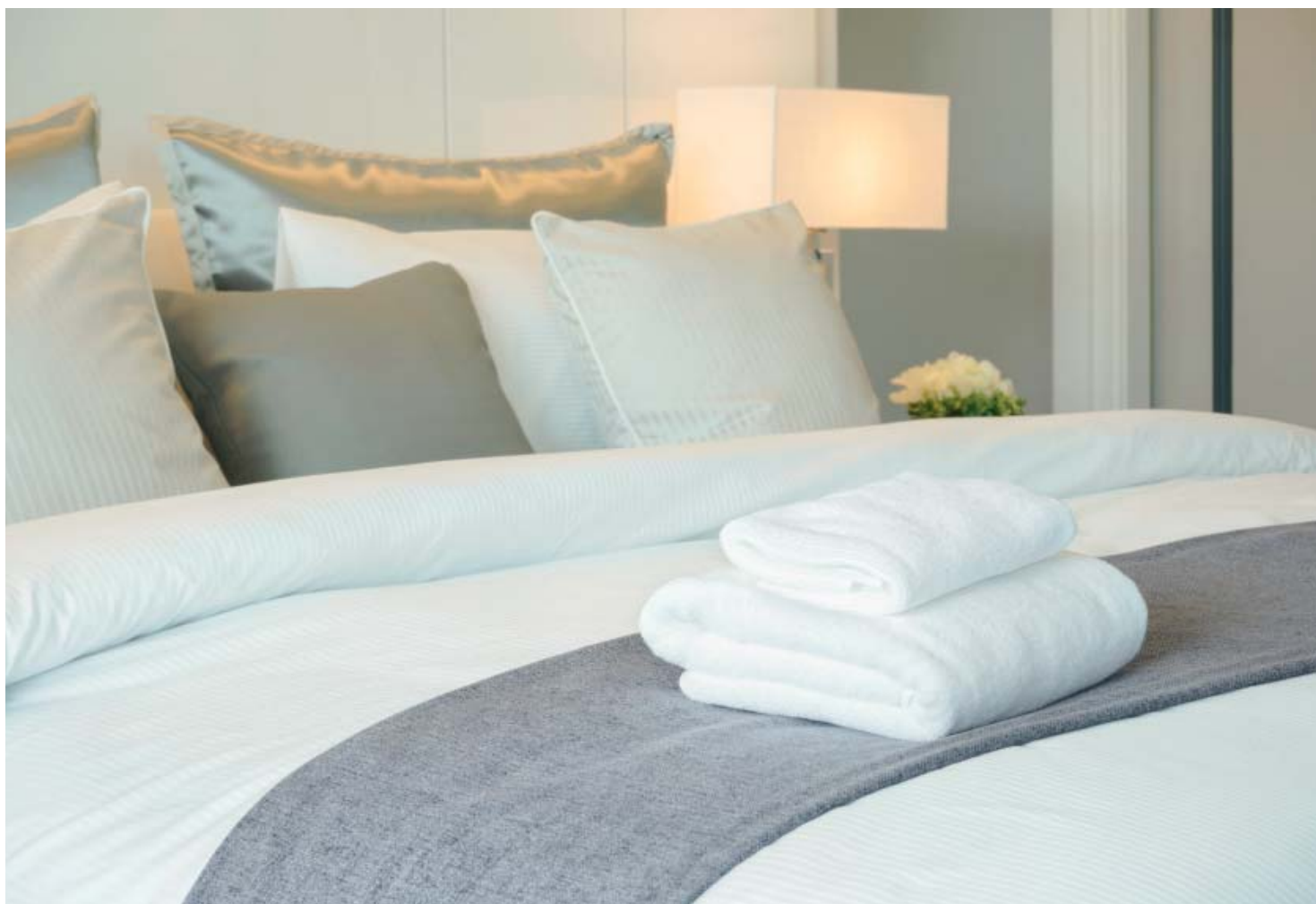



### Utěrky houbové a víceúčelové

číslo	popis	Kč/bal
1	72261 utěrka houbová 10 ks	59,90
2	141235 mikROUTěrka Multi	24,00
3	72263 utěrka houbová 5 ks	29,00
4	72266 rychloutěrka Vlies 10 ks	51,00
5	151769 utěrka švédská mikrovlákno 30 x 30 cm	11,00
6	151768 mikROUTěrka Söke 4 ks	75,50
7	159215 utěrka ultrasavá 30 x 30 cm	20,00
8	178173 utěrka Cleamax Fine mikrovlákno modrá, 40 x 40 cm 12 ks	395,50
9	176347 utěrka Cleamax Fine mikrovlákno žlutá, 40 x 40cm 12 ks	395,50
10	145094 utěrka jemná v roli 50 Multiroll	97,00
11	176349 utěrka CN univerzální mikrovlákno červená 12 ks	235,50
12	176207 utěrka CN univerzální mikrovlákno modrá 12 ks	235,50
13	176348 utěrka CN univerzální mikrovlákno zelená 12 ks	235,50
14	176206 utěrka CN univerzální mikrovlákno žlutá 12 ks	235,50



### Utěrky houbové a univerzální GASTRO SVING

číslo	popis	Kč/bal
15	179292 utěrka houbová 15,5 x 18 cm, 10 ks	49,90
16	179299 utěrka univerzální 38 x 30 cm 85 gr./m2, 10 ks	29,90
17	179300 utěrka univerzální 38 x 34 cm 110gr./m2, 10 ks	39,90

### Rukavice

číslo	popis	Kč/bal.
18	72250 rukavice gumové S Economic 1 ks	12,00
18	72251 rukavice gumové M Economic 1 ks	12,20
18	72252 rukavice gumové L Economic 1 ks	12,20
19	72254 rukavice gumové S 1 ks	23,00
19	72255 rukavice gumové M 1 ks	23,00
19	72256 rukavice gumové L 1 ks	23,00
20	108024 rukavice vinylové S, bílé, nepudrované 100 ks	63,00
	108025 rukavice vinylové M, bílé, nepudrované 100 ks	63,00
	108026 rukavice vinylové L, bílé, nepudrované 100 ks	63,00
	147597 rukavice vinylové XL, bílé, nepudrované 100 ks	63,00



na nádobí

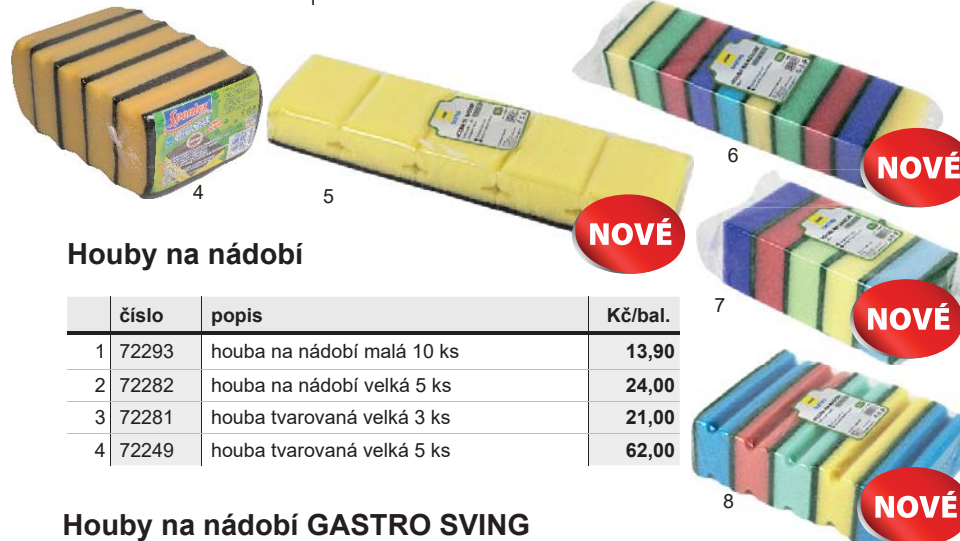

**Houby na nádobí**

číslo	popis	Kč/bal.
1	72293 houba na nádobí malá 10 ks	13,90
2	72282 houba na nádobí velká 5 ks	24,00
3	72281 houba tvarovaná velká 3 ks	21,00
4	72249 houba tvarovaná velká 5 ks	62,00

**Houby na nádobí GASTRO SVING**

číslo	popis	Kč/bal.
5	179287 houba na nádobí střední tvarovaná 9 x 7 x 4,5 cm, černý pad, 5 ks	19,90
6	179291 houba na nádobí malá 8,1 x 5,5 x 2,8 cm, 10 ks	13,90
7	179290 houba na nádobí velká 10 x 6,8 x 3,3 cm, 5 ks	17,90
8	179288 houba na nádobí velká tvarovaná 15 x 7 x 4,5 cm, 5 ks	49,00

**Houba na čištění grilů**

Sada dvou kusů tmavých houbiček pro čištění všech druhů grilů. Houba je opatřena pevným tmavým abrazivním padem vhodným pro mechanické čištění připálených usazenin na grilech. Vyrobeno z polyuretanu. Rozměr 9 x 7 x 4,2 cm. 2 ks v balení. Hmotnost balení je 16 gr.



číslo	popis	Kč/ks
9	179286 2 ks	14,90

**Houba na teflonové nádobí**

rozměr 15 x 7 x 4,5 cm, bílý pad, 5 ks



číslo	popis	Kč/ks
10	179289 5 ks	54,90

**NOVÉ**



**Ruční pady**

Držák s rukojetí pro ruční práci slouží pro uchycení abrazivních čistících desek - padů. Modrý pad se používá pro odstranění ulpělých nečistot na odolných materiálech povrchů pevných ploch. Zelený pad se používá pro odstranění ulpělých nečistot na tvrdých a odolných materiálech povrchů pevných ploch.

číslo	popis	Kč/bal
11	176215 držák padu ruční	149,00
12	176216 pad ruční modrý	49,00
13	177660 pad ruční zelený	49,00

na nádobí



**Drátěnky**

číslo	popis	Kč/bal
14	120146 drátěnka plastová 3 ks	12,50
15	72287 drátěnka kovová 3 ks	18,50
16	72288 drátěnka kovová velká 1 ks	12,50
17	171734 drátěnka nerez Profi 10 ks	192,00
18	179285 drátěnka zinková velká SUPER 2 ks	49,00

**Drátěnky GASTRO SVING**

číslo	popis	Kč/bal
19	179282 drátěnka nerez XL 10 ks	99,90
20	179284 drátěnka kovová velká 10 ks (50 gr)	99,00
21	179283 drátěnka nerez malá 10 ks	49,00

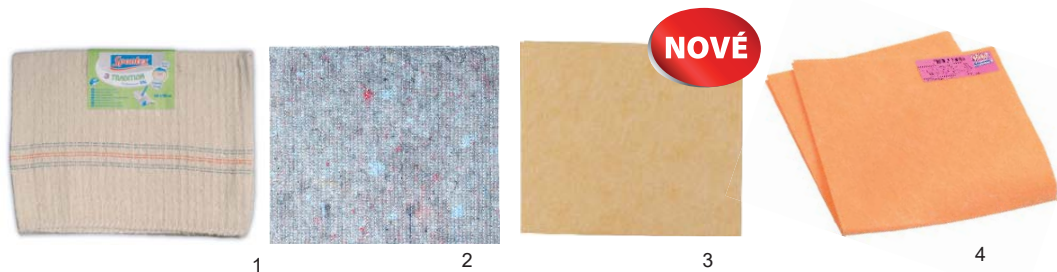

## Hadry na podlahu

	číslo	popis	Kč/ks
	1	72267 hadr na podlahu Extra vel. 3 ks	146,00
	2	72294 hadr na podlahu šedý	13,00
	3	179293 hadr na podlahu Ekonomick, 70 x 60 cm	16,90
	4	72259 hadr na podlahu Soft	25,50
	5	141234 hadr na podlahu 50x70 cm 3 ks	95,00
	6	141232 mikrohadr na podlahu Soft	57,00



## Hadry na podlahu GASTRO SVING

	číslo	popis	Kč/ks
	7	179294 hadr na podlahu viskózový oranžový 70 x 60 cm, 180 gr./m2	21,90
	8	179295 hadr na podlahu viskózový modrý 70 x 60 cm, 180 gr./m2	21,90
	9	179296 hadr na podlahu viskózový růžový 70 x 60 cm, 180 gr./m2	21,90
	10	179297 hadr na podlahu viskózový zelený 70 x 60 cm, 180 gr./m2	21,90
	11	179298 hadr na podlahu 60 x 50 cm, 280 gr./m2	14,90



## Mopy a vědra

	číslo	popis	Kč/ks
	12	72269 mop náhradní bavlněný	34,00
	13	134536 mop plochý z mikrovlákna extra savý (komplet)	293,00
	14	134535 mop náhradní z mikrovlákna	108,00
	15	138747 mop s příslušenstvím kulatý	106,00



## Podlahová stěrka

	číslo	popis	Kč/ks
	16	172039 stěrka 55 cm	89,00
	17	172043 Násada teleskopická hliník 170 cm	240,00
	18	172057 Násada hliník 140 cm	180,00
	19	154501 Násada hliník 125 cm	68,00

**Vědra**

	číslo	popis	Kč/ks
1	73262	vědro 10 l	71,00
2	73265	vědro 7 l s výlevkou	56,00
3	73263	vědro 12 l s výlevkou	60,00

**Umyvadlo / mísa**

Plast

	číslo	průměr	objem	Kč/ks
	71957	16 cm	0,8 l	18,50
	71958	20 cm	1,2 l	18,50
	71959	24 cm	2,5 l	31,00
4	71960	28 cm	4 l	37,00
	71961	32 cm	6 l	49,00
	178102	36 cm	8 l	68,00

**Stěrka na okno**

	číslo	popis	Kč/ks
5	72270	stěrka 25 cm	41,00

**Stěrka na okna PROFI**

	číslo	popis	Kč/ks
6	154509	stěrka 45 cm	99,00
7	154511	násada teleskopická dvoudílná hliník	99,00
	154510	lišta gumová náhradní 107 cm	44,00

**Kartáče na láhve**

	číslo	popis	Kč/ks
8	144987	kartáč na nádobí	24,00
9	72286	kartáč na nádobí vějířový	22,00

**WC kartáče**

	číslo	popis	Kč/ks
	109376	WC kartáč náhradní	21,00
	72278	WC souprava kulatá bílá	45,00
	162406	WC souprava kulatá nerez	125,00
	162407	kartáč náhradní k WC soupravě	20,00
		162406 (pouze hlava)	



## Posypová sůl

Posypový rozmrazovací prostředek určený k uvolňování ušlapaného a uježděného sněhu, ledu, náledí a námrazy z chodníků, komunikací a dopravních ploch.

číslo	popis	Kč/ks
1	139907 25 kg	139,00



1



2



3



4



5



6

## Smetáky a košťata

číslo	popis	Kč/ks
1	72275 tyč náhradní černá / hnědá	27,00
2	72253 smeták s tyčí hnědý/červený	75,00
3	72280 koště dřevěné s holí	93,00
4	145095 koště silniční s tyčí 140 cm, šířka 40 cm	118,00
5	102973 koště s holí	102,00
6	72274 rýžák na podlahu s tyčí	84,00
7	138512 rýžák dřevěný s holí 120 cm	75,00
8	138511 smeták dřevěný s holí 120 cm	99,00



7



8



**Smetáček s lopatkou**

1

	číslo	popis	Kč/ks
1	141233	lopatka na smetí kovová	77,00

**Smetáček s lopatkou**

\* mix barev

2

	číslo	popis	Kč/ks
2	145097	smetáček s lopatkou s lištou	40,00



4

5

**NOVÉ**
**Kartáč do úzkých prostor**

Speciální kartáč na čištění spár, koutů a úzkých prostor.

	číslo	popis	Kč/ks
4	175206	kartáč	371,40
5	175207	tyč pro kartáč	407,70

**Lopatka na násadě se smetáčkem**

3

	číslo	popis	Kč/ks
3	172044	set lopatka, smetáček, násada	105,00



6

**Rýžák ruční**

	číslo	popis	Kč/ks
6	72289	rýžák ruční	20,00



## KANCELÁŘE / HOTELY Sáčky na odpadky

Sáčky do košů na kancelářský odpad a pro koše v hotelových pokojích.



číslo	popis	cm	typ	Kč/bal
70700	10 l bílé / 50 ks	44x36		25,00
72459	18 l černé, 45 x 54 cm / 50 ks	45x54		13,70
70707	18 l bílé / 30 ks	45x50		15,00
70708	30 l bílé / 30 ks	50x60		23,00
72461	30 l černé / 50 ks	50x60		14,40
72465	30 l transparentní zatahovací / 20 ks	50x60		15,40
174626	60 l modré / 28 ks	58x67		22,00
174625	60 l černé / 50 ks	60x70		38,00
72467	60 l transparentní / 20 ks	60x72		12,80
152095	30 l černé pro venkovní koše / 20 ks	50x60	silné	35,80
152096	60 l černé pro venkovní koše / 20 ks	60x80	silné	46,60



## ÚKLID / KOŠE Pytle na odpadky

Pytle vhodné pro veškerý úklid, pro přenášení odpadků, pro hotelové pokojské, apod. Jsou vhodné i pro koše, do nichž se ukládají i těžší odpadky než kancelářský odpad, apod.

číslo	popis	cm	typ	Kč/bal
120127	35 l modré zatahovací / 15 ks	50x60		36,00
174643	35 l modré zatahovací / 30 ks	53x60		55,00
174644	60 l černé / 30 ks	64x71		76,0
174645	60 l černé zatahovací / 15 ks	64x71		49,00
174646	60 l bílé/transparentní zatahovací / 20 ks	64x71		55,00
70703	110 l černé / 10 ks	70x100		39,00
132331	240 l černé velkoobjemové / 10 ks	100x125	středně silné	99,00
70710	150 l černé / 10 ks	78x105	středně silné	59,00

## Pytle na odpad HDPE / GASTRO / KUCHYNĚ / KONTEJNERY

Vlastnosti HDPE 45, dokáže nahradit kvalitu 100my LDPE. Vyrábí se výhradně z nových polyethylenových granulátů, což zaručuje stálou a neměnnou kvalitu fólie. Je pachově neutrální, nezapáchá. Opticky čistý materiál. Díky úspoře materiálu má menší váhu a vytváří úspory v oblasti logistiky. Menší spotřeba suroviny pro dosažení stejného výsledku (ochrana zdrojů). Stálá kvalita fólie. Vyšší pevnost švů, lepší pevnost v tahu. Bezešvé řešení dna pytle. Výběr barev (možno použít pro tříděný a nebezpečný odpad).



číslo	popis	cm	typ	Kč/bal
159463	70 l černé / 20 ks	59x100	standard	35,00
159464	120 l černé / 25 ks	70x110	standard	53,00
159465	120 l modré / 25 ks	70x110	středně silné	95,00
159467	120 l modré zatahovací / 20 ks	70x100	středně silné	79,00
159466	120 l modré / 25 ks	70x110	středně silné	123,00
159469	120 l červené / 25 ks	70x110	středně silné	112,00
159471	120 l žluté / 25 ks	70x110	středně silné	112,00
159472	120 l černé / 25 ks	70x110	silné	129,00
148080	120 l modré / 25 ks	70x110	extra silné	189,00
148081	120 l černé / 25 ks	70x110	extra silné	189,00



## Pytle na odpad HDPE vhodné pro styk s potravinami

Kvalitní pytle na odpad vyrobené z primárního čistého materiálu HDPE. Stálá a neměnná kvalita fólie zaručena, pachově neutrální. Tento výrobek je certifikován pro styk s potravinami. Možnost využití například pro převoz pečiva v horských a rekreačních oblastech.



číslo	popis	cm	typ	Kč/bal
159468	120 l transparentní / 25 ks	70x110	středně silné	110,00



## Pytle na odpad LDPE / GASTRO / KUCHYNĚ / KONTEJNERY

číslo	popis	cm	typ	Kč/bal
72478	120 l modré / 25 ks	70x110	středně silné	80,70
72482	120 l modré pevné / 25 ks	70x110	středně silné	95,40
72484	120 l černé / 15 ks	70x110	silné	77,50



## Pytle na odpad HDPE / GASTRO / KUCHYNĚ / KONTEJNERY

Vlastnosti HDPE 45, dokáže nahradit kvalitu 100my LDPE. Vyrábí se výhradně z nových polyethylenových granulátů, což zaručuje stálou a neměnnou kvalitu fólie. Je pachově neutrální, nezapáchá. Opticky čistý materiál. Díky úspoře materiálu má menší váhu a vytváří úspory v oblasti logistiky. Menší spotřeba suroviny pro dosažení stejného výsledku (ochrana zdrojů). Stálá kvalita fólie. Vyšší pevnost švů, lepší pevnost v tahu. Bezešvé řešení dna pytle. Výběr barev (možno použít pro tříděný a nebezpečný odpad).



číslo	popis	cm	typ	Kč/bal
159463	70 l černé / 20 ks	59x100	standard	35,00
159464	120 l černé / 25 ks	70x110	standard	53,00
159465	120 l modré / 25 ks	70x110	středně silné	95,00
159467	120 l modré zatahovací / 20 ks	70x100	středně silné	79,00
159466	120 l modré / 25 ks	70x110	středně silné	123,00
159469	120 l červené / 25 ks	70x110	středně silné	112,00
159471	120 l žluté / 25 ks	70x110	středně silné	112,00
159472	120 l černé / 25 ks	70x110	silné	129,00
148080	120 l modré / 25 ks	70x110	extra silné	189,00
148081	120 l černé / 25 ks	70x110	extra silné	189,00



## Pytle na odpad HDPE vhodné pro styk s potravinami

Kvalitní pytle na odpad vyrobené z primárního čistého materiálu HDPE. Stálá a neměnná kvalita fólie zaručena, pachově neutrální. Tento výrobek je certifikován pro styk s potravinami. Možnost využití například pro převoz pečiva v horských a rekreačních oblastech.



číslo	popis	cm	typ	Kč/bal
159468	120 l transparentní / 25 ks	70x110	středně silné	110,00



## Pytle na odpad LDPE / GASTRO / KUCHYNĚ / KONTEJNERY

číslo	popis	cm	typ	Kč/bal
72478	120 l modré / 25 ks	70x110	středně silné	80,70
72482	120 l modré pevné / 25 ks	70x110	středně silné	95,40
72484	120 l černé / 15 ks	70x110	silné	77,50





### Drátěný koš bílý

34 x 26,5 x 56 cm

	číslo	popis	Kč/ks
1	72875	60 l	299,00

#### INFO

Je vybaven úchyty, lze připevnit na stěnu.



### Nášlapný koš nerez

	číslo	popis	Kč/ks
2	112597	3 l	195,00
	110304	5 l	249,00



### Koš na odpadky plastový

	číslo	popis	Kč/ks
	163502	6 l, 23 x 23 x 30 cm	171,00
3	163501	16 l, 27 x 32 x 41 cm	297,00

#### INFO

Různé barevné varianty



### Koš na odpadky plastový

	číslo	popis	Kč/ks
4	163500	9 l, 23 x 19,5 x 36,5 cm	142,00
	163499	18 l, 28 x 22,5 x 48,5 cm	183,00
	163498	35 l, 32 x 27 x 57 cm	252,00
	163497	60 l, 39 x 33 x 74 cm	342,00

#### INFO

Různé barevné varianty



### Koš na tříděný odpad plastový

	číslo	popis	Kč/set
5	174117	set košů 3 x 50 l	649,00
6	174118	set košů 3 x 18 l	517,00



### Nádoba s víkem regenerát

	číslo	popis	Kč/ks
	73224	30 l	319,00
7	73225	60 l	399,00



### Třásňový mop

číslo	popis	Kč/ks
1	Mop třásňový 400 g (bez tyče, bez držáku)	79,00
2	Držák třásňového mopu, plast	40,00
3	Násada teleskopická hliník 170 cm	240,00
4	Násada hliník 140 cm	180,00
5	Násada hliník 125 cm	68,00



### Plochý mop

číslo	popis	Kč/ks
6	172037 Mop plochý bavlna 40 cm	99,00
7	172047 Mop plochý mikrovlákno 40 cm	99,00
8	172038 Držák mopu 40 cm	110,00
9	172043 Násada teleskopická hliník 170 cm	240,00
10	172057 Násada hliník 140 cm	180,00
11	154501 Násada hliník 125 cm	68,00



12

### Ždímač k úklidovým vozíkům

číslo	popis	Kč/ks
12	172041 Ždímač čelistový	600,00



13

### Výstražný stojan – kluzká podlaha

Upozornění na kluzkou podlahu ve třech jazycích CZ, EN, SK.

číslo	popis	Kč/ks
13	154354 stojan výstražný	188,00



1

### Vozík úklidový se ždímačem, chrom

Úklidový vozík se dvěma kyblíky o objemu 25 l a čelistovým ždímačem, košík, chromový rám.

číslo	popis	Kč/ks
1 172053	Vozík úklidový s čelistovým ždímačem	2 390,00



2

### Vozík úklidový se ždímačem, plast

Úklidový vozík se dvěma kyblíky o objemu 25 l a čelistovým ždímačem, košík, plastový rám.

číslo	popis	Kč/ks
2 172054	Vozík úklidový s čelistovým ždímačem	1 650,00



3

### Vozík úklidový se ždímačem, chrom

Plně vybavený úklidový vozík se ždímačem, se dvěma vědrami o objemu 25 l. Chromový rám, košík s odkládací plochou, držák na pytel.

číslo	popis	Kč/ks
3 172040	Vozík úklidový se čelistovým ždímačem	2 890,00



4



5

### Náhradní vědra pro úklidové vozíky

Vědro k úklidovému vozíku 25 l

číslo	popis	Kč/ks
4 172045	Vědro 25 l červené	160,00
5 172046	Vědro 25 l modré	160,00

**PRAHA 9****obchodní oddělení + prodejna C&C**

Průmyslová 1523, Praha 9 - Malešice, 198 00

tel. obchodní oddělení: 272 090 810-11

tel. prodejna: 272 090 822

prodejní doba: Po - Pá 8.00 - 17.00 hod.

e-mail: cac12@sving.cz

**PRAHA 4****prodejna C&C + regionální zakázková kancelář**

Modřanská 80, Praha 4 - Modřany, 147 00

tel.: 222 508 531 (Po - Pá 8.00 - 16.00 hod.)

tel.: 222 508 532 (prodejní doba)

prodejní doba: Po - Pá 8.00 - 17.00 hod.

e-mail: cac13@sving.cz

**BRNO****prodejna C&C + regionální zakázková kancelář:**

Novoměstská 1933/1b, Brno - Řečkovice, 621 00

tel.: 541 225 584, 541 227 326

prodejní doba: Po - Pá 8.00 - 16.00 hod.

e-mail: cac14@sving.cz

**ČESKÉ BUDĚJOVICE****prodejna C&C + regionální zakázková kancelář:**

Nemanická 5, České Budějovice, 370 10

tel.: 387 222 047, 387 222 046

prodejní doba: Po - Pá 8.00 - 16.00 hod.

e-mail: cac15@sving.cz

**LIBEREC****prodejna C&C + regionální zakázková kancelář:**

Rychtářská 8, Liberec - Ruprechtice, 460 14

tel.: 482 726 810, 482 726 809, 608 074 138

prodejní doba: Po - Pá 8.00 - 16.00 hod.

e-mail: cac16@sving.cz

**VRCHLABÍ****prodejna C&C + regionální zakázková kancelář:**

Na Bělidle 1419, Vrchlabí, 543 01

tel.: 499 421 491

prodejní doba: Po - Pá 8.00 - 16.00 hod.

e-mail: cac17@sving.cz

**HRADEC KRÁLOVÉ****sklad + regionální zakázková kancelář:**

Kutnohorská 221, Hradec Králové, 500 04

tel.: 495 221 141, 495 221 142

prodejní doba: Po - Pá 8.00 - 16.00 hod.

e-mail: cac18@sving.cz

**KARLOVY VARY****prodejna C&C + regionální zakázková kancelář:**

Jáchymovská 81, Karlovy Vary, 360 04

tel.: 353 228 794, 353 220 640

prodejní doba: Po - Pá 8.00 - 16.00 hod.

e-mail: cac19@sving.cz

**PÚCHOV - SLOVENSKO****zakázková kancelária:**

Nimnická cesta 1032, Púchov, 020 01

tel.: 00421 424 710 589

provozná doba: Po - Pia 7.30 - 16.00 hod

e-mail: sving@sving.sk

**VALAŠSKÉ MEZIŘÍČÍ****GDS - Technology s.r.o. - MB-Sving partner :**

Jiráskova 900, Valašské Meziříčí, 757 01

tel.: 571 612 420, 571 620 600, 739 484 966

e-mail: prodejna@gds.cz

**GERLACHOV – SLOVENSKO****GASTROBAL s.r.o. - MB-Sving partner :**

Nová 519/1, 059 42 Gerlachov – Vysoké Tatry

Tel.: 00421 52 77 581 37 / 33, 00421 903 600 726

provozná doba: Po - Št 8.00 - 16.00 hod

Pia - 8.00 - 15.00 hod

e-mail: gastrobal@gastrobal.sk

**Ceny jsou platné do vydání nového ceníku/katalogu.** Vzhledem k velké rozmanitosti si vyhrazujeme právo změny sortimentu, balení a cen i v průběhu platnosti tohoto katalogu / ceníku, a to vždy při realizaci každého obchodního případu.

Za chyby vzniklé v tisku neručíme. **Všechny ceny jsou uvedeny bez DPH.**



# Nature touch





FUSION